

Обзор запасных частей

Действителен с 01.03.2026

# Скоростные ворота

Для оптимизации технологических  
процессов и повышения экономичности

**HÖRMANN**

# Международные представительства по реализации продукции и дистрибьюторы Hörmann

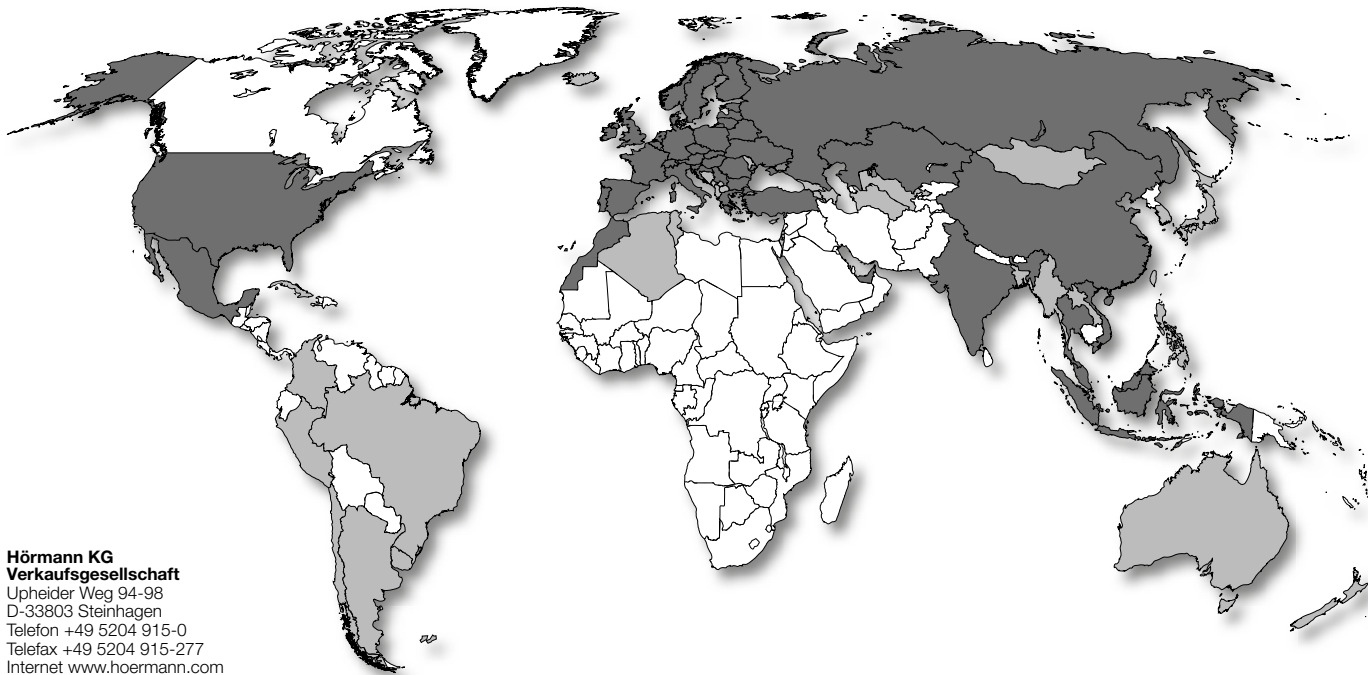

**Hörmann KG  
Verkaufsgesellschaft**  
Upheider Weg 94-98  
D-33803 Steinhagen  
Telefon +49 5204 915-0  
Telefax +49 5204 915-277  
Internet [www.hoermann.com](http://www.hoermann.com)

Международные представительства по реализации продукции Hörmann

Международные дистрибьюторы

## Международные представительства по реализации продукции Hörmann

**Hörmann Austria**  
A-5310 Mondsee  
[info@hoermann.at](mailto:info@hoermann.at)

**Hörmann Baltic**  
LT-14247 Vilnius r.  
[info@hoermann.lt](mailto:info@hoermann.lt)  
LV-2167 Marupe  
[info@hoermann.lv](mailto:info@hoermann.lv)

**Hörmann Bel**  
BY-220125 Minsk  
[info@hoermann.by](mailto:info@hoermann.by)

**Hörmann Belgium**  
B-3700 Tongeren  
[info@hoermann.be](mailto:info@hoermann.be)

**Hörmann Bulgaria**  
BG-1532 Sofia  
[info.sof@hoermann.bg](mailto:info.sof@hoermann.bg)

**Hörmann Česká republika**  
CZ-252 68 Středokluky  
[info@hoermann.cz](mailto:info@hoermann.cz)

**Hörmann China**  
CN-100176 Beijing  
[sales.tjn@hoermann.cn](mailto:sales.tjn@hoermann.cn)

**Hörmann Danmark**  
DK-8940 Randers  
[info@hoermann.dk](mailto:info@hoermann.dk)

**Hörmann Eesti**  
EST-76505 Saue  
[info.tll@hoermann.ee](mailto:info.tll@hoermann.ee)

**Hörmann España**  
E-08228 Terrassa  
[info@hoermann.es](mailto:info@hoermann.es)

**Mesvac Oy**  
FI-02420 Jorvas  
[myynti@mesvac.fi](mailto:myynti@mesvac.fi)

**Hörmann France**  
F-89102 Sens Cedex  
[info@hoermann.fr](mailto:info@hoermann.fr)

**Hörmann Hellas**  
GR-19400 Koropi  
[info@hoermann.gr](mailto:info@hoermann.gr)

**Hörmann Hong Kong**  
HK-Quarry Bay  
[info@hoermann.com.hk](mailto:info@hoermann.com.hk)

**Hörmann Hrvatska**  
HR-10290 Zaprešić  
[info@hoermann.hr](mailto:info@hoermann.hr)

**Hörmann Hungária**  
H-2310 Szigetszentmiklós  
[info@hoermann.hu](mailto:info@hoermann.hu)

**Hörmann Indien**  
Shakti Hormann  
IND-500 043 Hyderabad,  
Telangana  
[sales@shaktihormann.com](mailto:sales@shaktihormann.com)

**Hörmann Indonesia**  
ID-12520 Jakarta  
[info@hoermann.id](mailto:info@hoermann.id)

**Hörmann Dock & Door Ltd.**  
IRL-W23 E6TX Kildare  
[info@hoermann.ie](mailto:info@hoermann.ie)

**Hörmann Italia**  
I-38015 Lavis (Trento)  
[info@hoermann.it](mailto:info@hoermann.it)

**Hörmann Kazakhstan**  
KZ-050019 Almaty  
[info@hoermann.kz](mailto:info@hoermann.kz)

**Hörmann Maghreb**  
MA-28810 Mohammedia  
[info@hoermann.ma](mailto:info@hoermann.ma)

**Hörmann Malaysia**  
MAL-40150 Shah Alam,  
Selangor  
[info\\_apac@hoermann.com](mailto:info_apac@hoermann.com)

**Hörmann Mexico**  
MEX-66350  
Santa Catarina  
[info@hoermann.com.mx](mailto:info@hoermann.com.mx)

**Hörmann Middle East & Africa**  
UAE-Dubai  
[info.dxb@hoermann.com](mailto:info.dxb@hoermann.com)

**Hörmann Nederland**  
NL-7324 CV Apeldoorn  
[info@hoermann.nl](mailto:info@hoermann.nl)

**Hörmann Norge**  
N-4640 Sogne  
[info@hoermann.no](mailto:info@hoermann.no)

**Hörmann Polska**  
PL-62-052 Komorniki  
[info@hoermann.pl](mailto:info@hoermann.pl)

**Hörmann Portugal**  
P-2710-297 Sintra  
[info@hoermann.pt](mailto:info@hoermann.pt)

**Hörmann Romania**  
RO-077040, Chiajna,  
Județul Ilfov  
[info@hoermann.ro](mailto:info@hoermann.ro)

**Hörmann Russia**  
RUS-196626  
Sankt Petersburg  
[info@hoermann.ru](mailto:info@hoermann.ru)

**Hörmann Schweiz**  
CH-4702 Oensingen  
[info@hoermann.ch](mailto:info@hoermann.ch)

**Hörmann Serbia**  
SRB-11272  
Beograd-Dobanovci  
[info@hoermann.rs](mailto:info@hoermann.rs)

**Hörmann Slovenija**  
SI-3301 Petrovče  
[info@hoermann.si](mailto:info@hoermann.si)

**Hörmann Slovenská republika**  
SK-903 01 Senec  
[info.bts@hoermann.com](mailto:info.bts@hoermann.com)

**Hörmann Svenska**  
S-70369 Örebro  
[info@hoermann.se](mailto:info@hoermann.se)

**Hörmann Thailand**  
TH-Bangplee,  
Samutprakarn 10540  
[info@hoermann.co.th](mailto:info@hoermann.co.th)

**Hörmann Türkiye**  
TR-34870 Kartal – Istanbul  
[info.ist@hoermann.com.tr](mailto:info.ist@hoermann.com.tr)

**Hörmann UK**  
GB-Leicestershire  
LE67 4JW  
[info@hoermann.co.uk](mailto:info@hoermann.co.uk)

**Hörmann Ukraine**  
UA-08300 Boryspil,  
Kyivska Obl.  
[info@hoermann.com.ua](mailto:info@hoermann.com.ua)

**Hörmann Group Americas**  
USA-Sparta,  
TN 38583  
[info@hoermann.us](mailto:info@hoermann.us)

**Hörmann Vietnam**  
VN-Hanoi  
[info.han@hoermann.vn](mailto:info.han@hoermann.vn)

## Международные дистрибьюторы

Австралия  
Азербайджан  
Албания  
Алжир  
Аргентина  
Армения  
Балеарские острова

Бангладеш  
Босния и Герцеговина  
Бразилия  
Грузия  
Израиль  
Исландия  
Камбоджа

Канарские острова  
Кипр  
Колумбия  
Косово  
Куба  
Лаос  
Люксембург

Мальта  
Мьянма  
Молдавия  
Монголия  
Новая Зеландия  
Перу  
Северная Македония

Тайвань  
Тунис  
Туркменистан  
Узбекистан  
Уругвай  
Филиппины  
Черногория

Чили  
Южная Корея  
Япония

Более подробную информацию о наших торговых представительствах и дистрибьюторах Вы найдете на сайте [www.hoermann.com](http://www.hoermann.com).



Действующими являются наши Общие условия продажи и поставки по состоянию на момент заказа.

Актуальную версию Общих условий продажи и поставки Вы всегда найдете на нашем сайте: [www.hoermann.com/ru/terms-and-conditions](http://www.hoermann.com/ru/terms-and-conditions)

**Цены в €. Авторские права защищены. Перепечатка даже части материала только с нашего разрешения. Оставляем за собой право на внесение технических изменений.**

■ V 3010	4
■ 1. Скоростные ворота V 3010	5
■ Бланк заказа запчастей	13







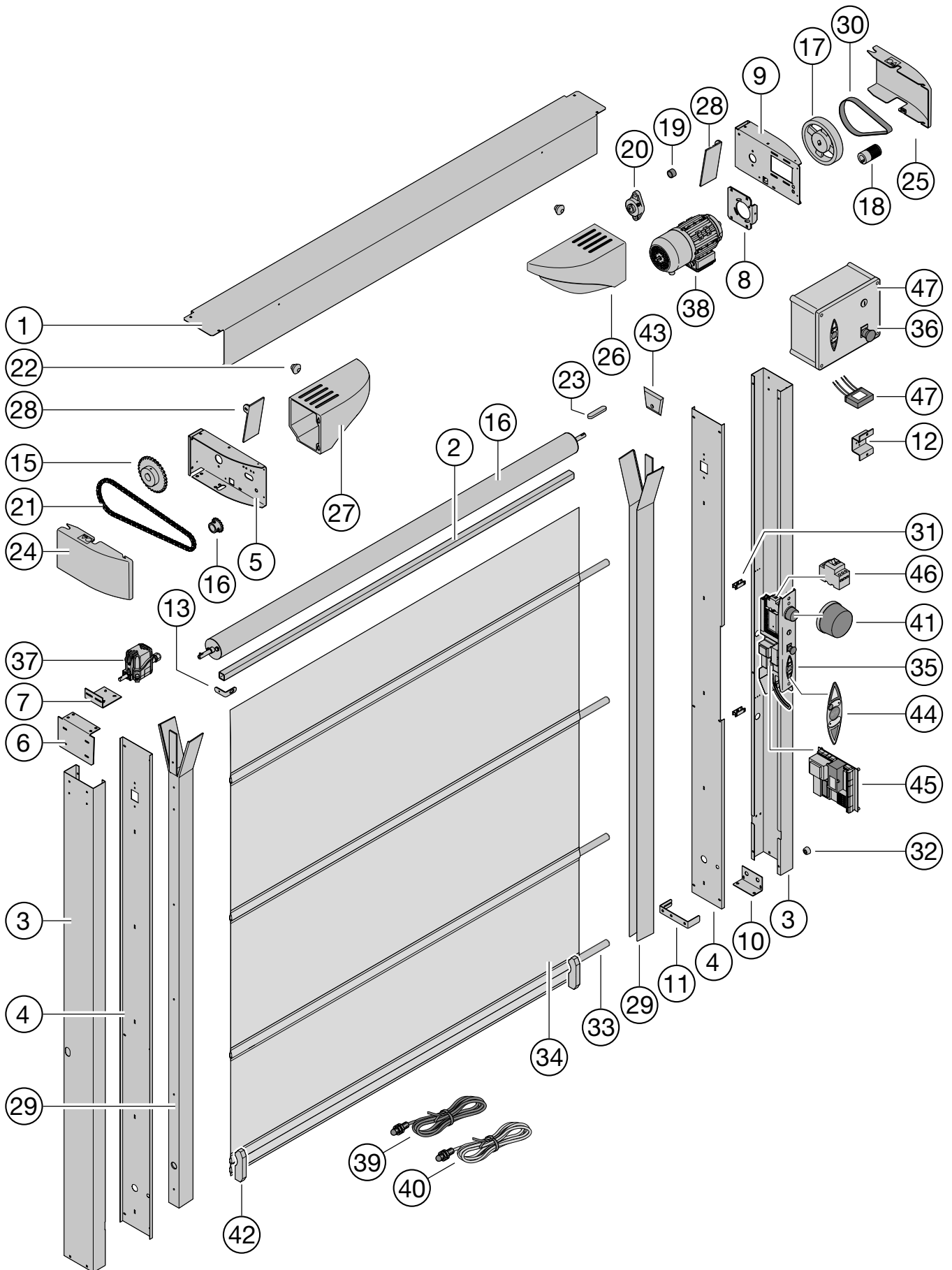



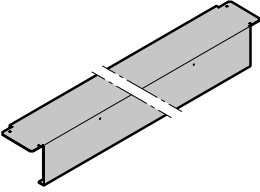

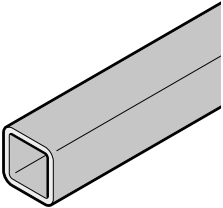
## Используемые символы

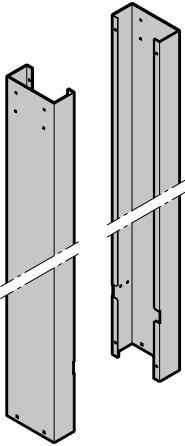
Символ	Описание
	Цена – по запросу
	Примите во внимание более долгие сроки поставки
	Изделия, цена которых отмечена точкой, <b>имеются в запасе на складе завода</b> и могут быть отправлены незамедлительно.

# V 3010

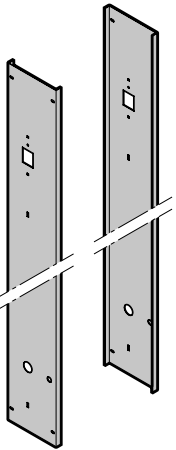

# 1. Скоростные ворота V 3010

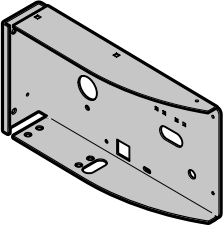
Изделие	Поз.	Описание	Период производства	№ арт.	Кол-во	€
	1.1	<b>Облицовка поперечной балки</b>  оцинкованный нержавеющая сталь	01.03.2021 – 01.03.2021 –	4842235 	M	/м
				4842236 	_____	/м
	1.2	<b>Кабельный канал 30 x 30</b>	01.03.2021 –	4842237 	M	/м
	1.3	<b>Опора</b>  <b>слева</b> , оцинкованный <b>слева</b> , нержавеющая сталь  <b>справа</b> , оцинкованный <b>справа</b> , нержавеющая сталь	01.03.2021 – 01.03.2021 –  01.03.2021 – 01.03.2021 –	4842238 	_____	/м
				4842239 	_____	/м
				4842244 	_____	/м
				4842245 	_____	/м
	1.4	<b>Облицовка</b>  <b>слева</b> , оцинкованный <b>слева</b> , нержавеющая сталь  <b>справа</b> , оцинкованный <b>справа</b> , нержавеющая сталь	01.03.2021 – 01.03.2021 –  01.03.2021 – 01.03.2021 –	4842240 	_____	/м
				4842241 	_____	/м
				4842242 	_____	/м
				4842243 	_____	/м
	1.5	<b>Корпус концевого выключателя</b>  оцинкованный нержавеющая сталь	01.03.2021 – 01.03.2021 –	4842246 • 4842247 •	шт. _____	/шт. /шт.

# 1. Скоростные ворота V 3010

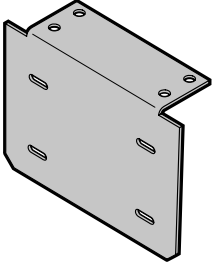
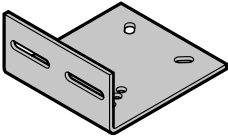
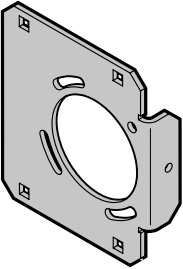
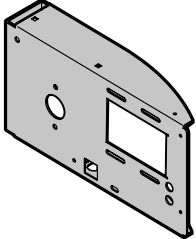
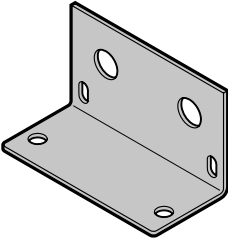
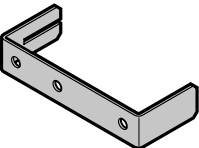
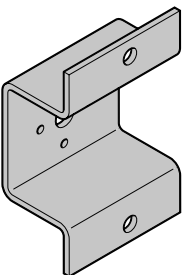
Изделие	Поз. Описание	Период производства	№ арт.	Кол-во	€
	<b>1.6 Соединение опора/корпус</b> оцинкованный нержавеющая сталь	01.03.2021 – 01.03.2021 –	4842248 • 4842249 •	шт. _____ _____	/шт. /шт.
	<b>1.7 Уголок концевого выключателя</b> оцинкованный нержавеющая сталь	01.03.2021 – 01.03.2021 –	4842250 • 4842251 •	шт. _____ _____	/шт. /шт.
	<b>1.8 Заводская табличка двигателя</b> оцинкованный нержавеющая сталь	01.03.2021 – 01.03.2021 –	4842252 • 4842253 •	шт. _____ _____	/шт. /шт.
	<b>1.9 Корпус электродвигателя</b> оцинкованный нержавеющая сталь	01.03.2021 – 01.03.2021 –	4842254 • 4842255 •	шт. _____ _____	/шт. /шт.
	<b>1.10 Крепежные опоры электродвигателя</b> оцинкованный нержавеющая сталь	01.03.2021 – 01.03.2021 –	4842256 • 4842257 •	шт. _____ _____	/шт. /шт.
	<b>1.11 Держатель элемента</b> оцинкованный нержавеющая сталь	01.03.2021 – 01.03.2021 –	4842258 • 4842259 •	шт. _____ _____	/шт. /шт.
	<b>1.12 Упор проблесковой лампы</b> 1 шт. (для встроенного блока управления) 2 шт. (в случае смещенного блока управления)	01.03.2021 –	4842260 •	шт. _____ _____	/шт.

# 1. Скоростные ворота V 3010

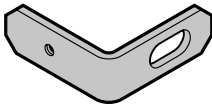
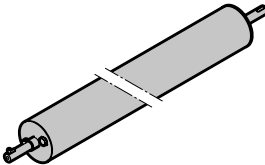
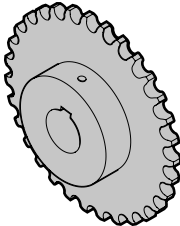
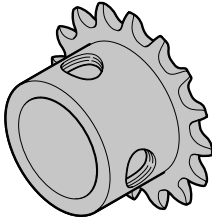
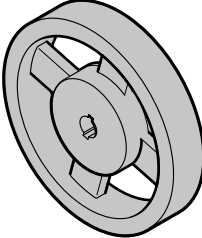
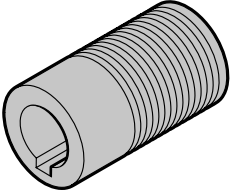
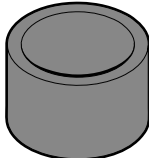
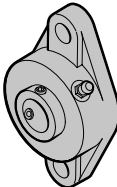
Изделие	Поз. Описание	Период производства	№ арт.	Кол-во	€
	<b>1.13 Крепление для труб 30 x 30</b> оцинкованный нержавеющая сталь	01.03.2021 – 01.03.2021 –	4842261 • 4842262 •	шт. _____ _____	/шт. /шт.
	<b>1.14 Вал Ø 114,3</b> оцинкованный нержавеющая сталь	01.03.2021 – 01.03.2021 –	4842263 ⌚ 4842264 ⌚	шт. _____ _____	/шт. /шт.
	<b>1.15 Зубчатое колесо, 32 зуба</b>	01.03.2021 –	4842265 •	шт. _____	/шт.
	<b>1.16 Зубчатое колесо, 15 зубьев</b>	01.03.2021 –	4842266 •	шт. _____	/шт.
	<b>1.17 Шкив для ремня Ø 200 мм</b>	01.03.2021 –	4842267 •	шт. _____	/шт.
	<b>1.18 Шкив для ремня Ø 31 мм</b>	01.03.2021 –	4842268 •	шт. _____	/шт.
	<b>1.19 Промежуточная деталь</b>	01.03.2021 –	4842269 •	шт. _____	/шт.
	<b>1.20 Подшипниковый узел UCFL</b> оцинкованный нержавеющая сталь	01.03.2021 – 01.03.2021 –	4842270 • 4842271 •	шт. _____ _____	/шт. /шт.

# 1. Скоростные ворота V 3010

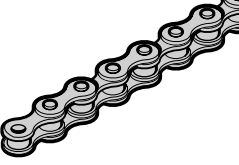
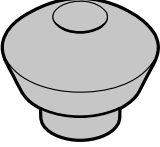
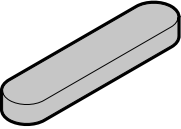
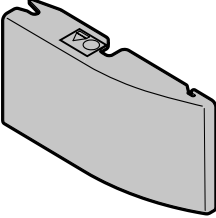
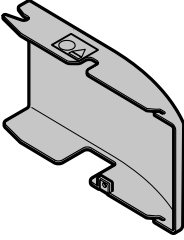
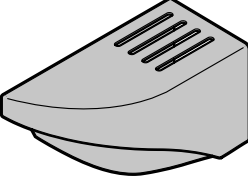
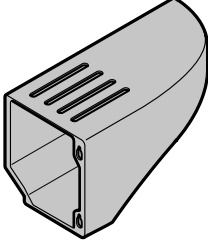
Изделие	Поз. Описание	Период производства	№ арт.	Кол-во	€
	<b>1.21 Цепь</b> оцинкованный нержавеющая сталь 81 звено	01.03.2021 – 01.03.2021 –	4842272 • 4842273 •	шт. _____ _____	/шт. /шт.
	<b>1.22 Направляющая заглушка</b>	01.03.2021 –	4842274 •	шт. _____	/шт.
	<b>1.23 Призматическая шпонка А</b> 6 × 6 × 25 мм	01.03.2021 –	4842275 •	шт. _____	/шт.
	<b>1.24 Крышка корпуса концевого выключателя</b>	01.03.2021 –	4842276 •	шт. _____	/шт.
	<b>1.25 Крышка корпуса электродвигателя</b>	01.03.2021 –	4842277 •	шт. _____	/шт.
	<b>1.26 Крышка электродвигателя</b>	01.03.2021 –	4842278 •	шт. _____	/шт.
	<b>1.27 Крышка концевого выключателя</b>	01.03.2021 –	4842279 •	шт. _____	/шт.

# 1. Скоростные ворота V 3010

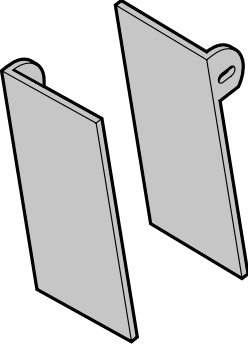
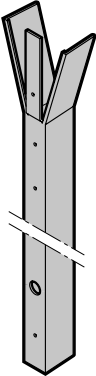
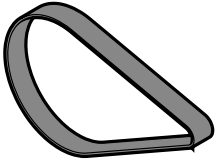
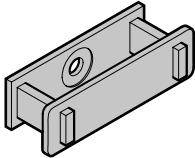
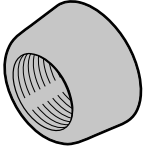
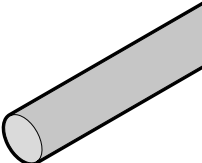
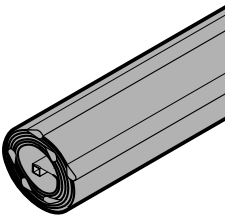
Изделие	Поз. Описание	Период производства	№ арт.	Кол-во	€
	<b>1.28 Направляющий элемент ворот</b>  справа слева	01.03.2021 – 01.03.2021 –	4842280 • 4842281 •	шт. _____ _____	/шт. /шт.
	<b>1.29 Полу жесткая направляющая шина</b>	01.03.2021 –	4842282 •	шт. _____	/шт.
	<b>1.30 Ремень Hutchinson</b>	01.03.2021 –	4842283 •	шт. _____	/шт.
	<b>1.31 Кабельная стяжка</b>	01.03.2021 –	4842284 •	шт. _____	/шт.
	<b>1.32 Конусная гайка</b>	01.03.2021 –	4842285 •	шт. _____	/шт.
	<b>1.33 Круглый составной стержень</b> Вариативный	01.03.2021 –	4842286 •	шт. _____	/м
	<b>1.34 Защитная решетка</b>  оцинкованный нержавеющая сталь	01.03.2021 – 01.03.2021 –	4842287 ⚠ 4842288 ⚠	шт. _____ _____	/шт. /шт.

# 1. Скоростные ворота V 3010

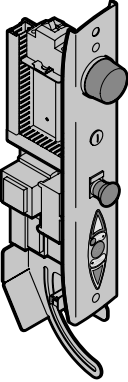
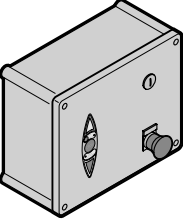
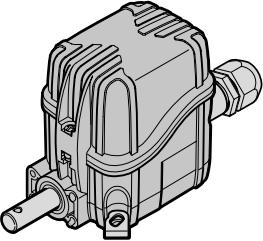
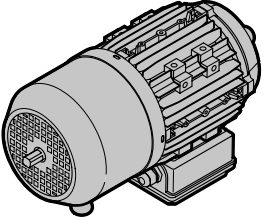
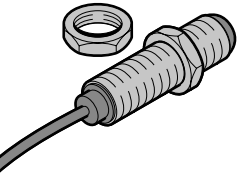
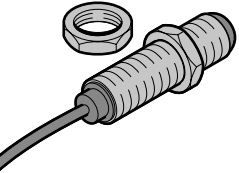
Изделие	Поз.	Описание	Период производства	№ арт.	Кол-во	€
	1.35	Встроенное устройство управления MaviOne, справа	01.03.2021 –	4842289 ⌚	шт. _____	/шт.
	1.36	Смещенное устройство управления MaviOne	01.03.2021 –	4842290 •	шт. _____	/шт.
	1.37	Концевой выключатель 1/25	01.03.2020 –	4842292 •	шт. _____	/шт.
	1.38	Электродвигатель 0,37 кВт	01.03.2021 –	4842293 •	шт. _____	/шт.
	1.39	Комплект: приемник светового барьера PB-10	01.03.2020 –	4842150 •	шт. _____	/шт.
	1.40	Комплект: передатчик светового барьера PB-10	01.03.2020 –	4842122 •	шт. _____	/шт.

# 1. Скоростные ворота V 3010

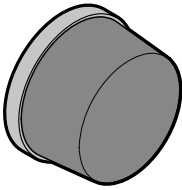
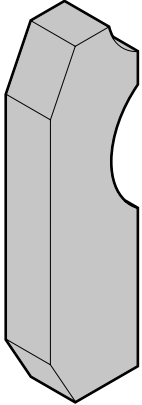
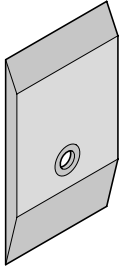
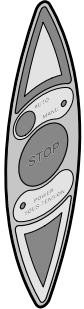
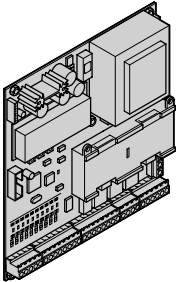
Изделие	Поз. Описание	Период производства	№ арт.	Кол-во	€
	<b>1.41 Проблесковая лампа</b> 1 шт. (для встроенного блока управления) 2 шт. (в случае смещенного блока управления) <b>УВЕДОМЛЕНИЕ</b> Поляризованный свет	01.03.2021 –	4842294 •	шт. _____	/шт.
	<b>1.42 Чехол для полотна</b>	01.03.2021 –	4842295 •	шт. _____	/шт.
	<b>1.43 Дистанционный держатель</b>	01.03.2021 –	4842296 •	шт. _____	/шт.
	<b>1.44 Панель управления</b>	01.03.2021 –	4842297 •	шт. _____	/шт.
	<b>1.45 Электронная плата StartIndus</b>	01.03.2021 –	4842298 •	шт. _____	/шт.

# 1. Скоростные ворота V 3010

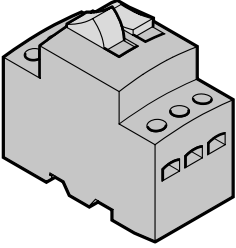
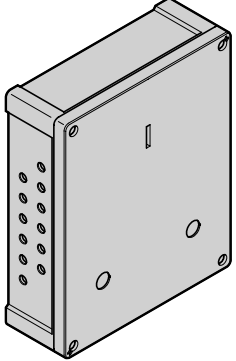
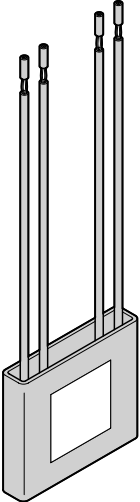
Изделие	Поз. Описание	Период производства	№ арт.	Кол-во	€
	1.46 Защитный автомат электродвигателя	01.03.2021 –	4842299 •	шт. _____	/шт.
	1.47 Корпус	01.03.2021 –	4842300 •	шт. _____	/шт.
	1.48 Тормозной выпрямитель	01.03.2021 –	4842301 •	шт. _____	/шт.



# Фирменное качество продукции для жилищного и промышленного строительства

Семейное предприятие Hörmann предлагает все основные конструктивные элементы для строительства и ремонта «из одних рук». Они изготавливаются на высокоспециализированных предприятиях в соответствии с новейшими техническими достижениями. Кроме того, наши сотрудники интенсивно работают над созданием новых изделий и совершенствованием выпускаемой продукции. Результатом этой работы являются патенты и уникальная продукция на рынке.



**HÖRMANN**