

Обзор запасных частей

Действителен с 01.03.2026

**Промышленные
секционные
ворота
Строительная
серия 60**

HÖRMANN

Международные представительства по реализации продукции и дистрибьюторы Hörmann

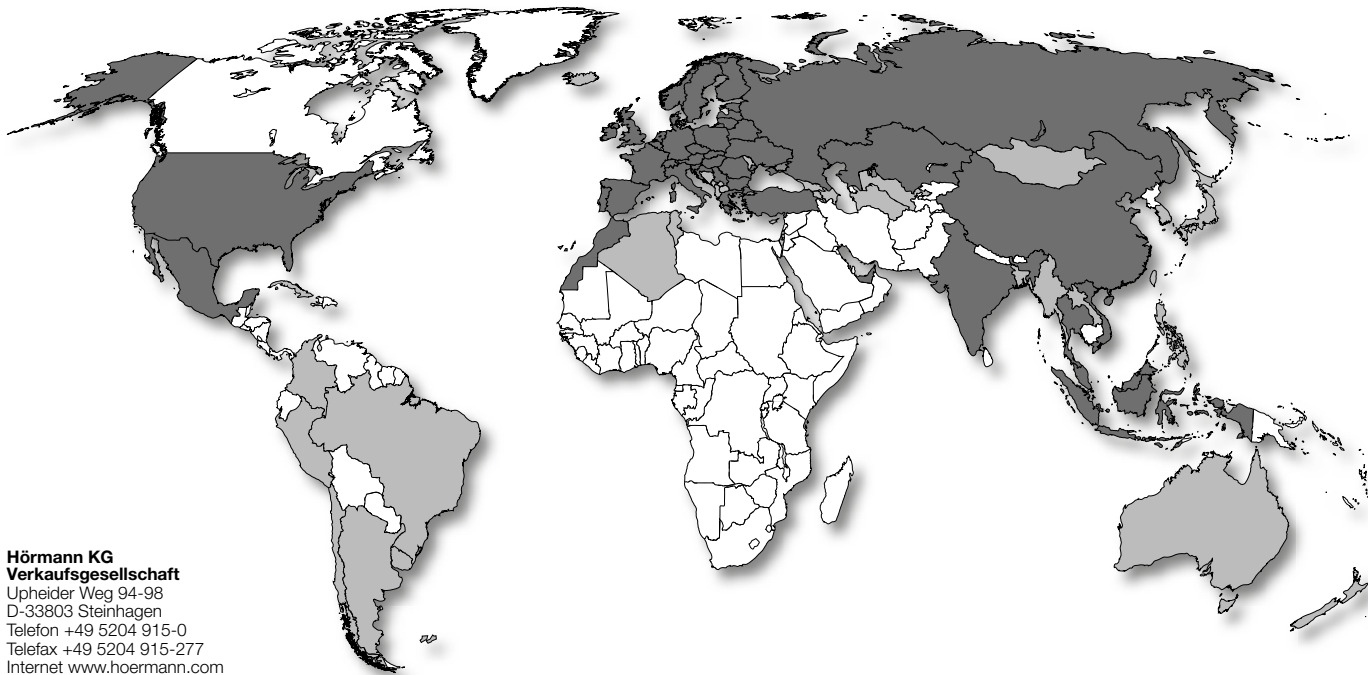

**Hörmann KG
Verkaufsgesellschaft**
Upheider Weg 94-98
D-33803 Steinhagen
Telefon +49 5204 915-0
Telefax +49 5204 915-277
Internet www.hoermann.com

Международные представительства по реализации продукции Hörmann

Международные дистрибьюторы

Международные представительства по реализации продукции Hörmann

Hörmann Austria
A-5310 Mondsee
info@hoermann.at

Hörmann Baltic
LT-14247 Vilnius r.
info@hoermann.lt
LV-2167 Marupe
info@hoermann.lv

Hörmann Bel
BY-220125 Minsk
info@hoermann.by

Hörmann Belgium
B-3700 Tongeren
info@hoermann.be

Hörmann Bulgaria
BG-1532 Sofia
info.sof@hoermann.bg

Hörmann Česká republika
CZ-252 68 Středokluky
info@hoermann.cz

Hörmann China
CN-100176 Beijing
sales.tjn@hoermann.cn

Hörmann Danmark
DK-8940 Randers
info@hoermann.dk

Hörmann Eesti
EST-76505 Saue
info.tll@hoermann.ee

Hörmann España
E-08228 Terrassa
info@hoermann.es

Mesvac Oy
FI-02420 Jorvas
myynti@mesvac.fi

Hörmann France
F-89102 Sens Cedex
info@hoermann.fr

Hörmann Hellas
GR-19400 Koropi
info@hoermann.gr

Hörmann Hong Kong
HK-Quarry Bay
info@hoermann.com.hk

Hörmann Hrvatska
HR-10290 Zaprešić
info@hoermann.hr

Hörmann Hungária
H-2310 Szigetszentmiklós
info@hoermann.hu

Hörmann Indien
Shakti Hormann
IND-500 043 Hyderabad,
Telangana
sales@shaktihormann.com

Hörmann Indonesia
ID-12520 Jakarta
info@hoermann.id

Hörmann Dock & Door Ltd.
IRL-W23 E6TX Kildare
info@hoermann.ie

Hörmann Italia
I-38015 Lavis (Trento)
info@hoermann.it

Hörmann Kazakhstan
KZ-050019 Almaty
info@hoermann.kz

Hörmann Maghreb
MA-28810 Mohammedia
info@hoermann.ma

Hörmann Malaysia
MAL-40150 Shah Alam,
Selangor
info_apac@hoermann.com

Hörmann Mexico
MEX-66350
Santa Catarina
info@hoermann.com.mx

Hörmann Middle East & Africa
UAE-Dubai
info.dxb@hoermann.com

Hörmann Nederland
NL-7324 CV Apeldoorn
info@hoermann.nl

Hörmann Norge
N-4640 Sogne
info@hoermann.no

Hörmann Polska
PL-62-052 Komorniki
info@hoermann.pl

Hörmann Portugal
P-2710-297 Sintra
info@hoermann.pt

Hörmann Romania
RO-077040, Chiajna,
Judetul Ilfov
info@hoermann.ro

Hörmann Russia
RUS-196626
Sankt Petersburg
info@hoermann.ru

Hörmann Schweiz
CH-4702 Oensingen
info@hoermann.ch

Hörmann Serbia
SRB-11272
Beograd-Dobanovci
info@hoermann.rs

Hörmann Slovenija
SI-3301 Petrovče
info@hoermann.si

Hörmann Slovenská republika
SK-903 01 Senec
info.bts@hoermann.com

Hörmann Svenska
S-70369 Örebro
info@hoermann.se

Hörmann Thailand
TH-Bangplee,
Samutprakarn 10540
info@hoermann.co.th

Hörmann Türkiye
TR-34870 Kartal – Istanbul
info.ist@hoermann.com.tr

Hörmann UK
GB-Leicestershire
LE67 4JW
info@hoermann.co.uk

Hörmann Ukraine
UA-08300 Boryspil,
Kyivska Obl.
info@hoermann.com.ua

Hörmann Group Americas
USA-Sparta,
TN 38583
info@hoermann.us

Hörmann Vietnam
VN-Hanoi
info.han@hoermann.vn

Международные дистрибьюторы

Австралия
Азербайджан
Албания
Алжир
Аргентина
Армения
Балеарские острова

Бангладеш
Босния и Герцеговина
Бразилия
Грузия
Израиль
Исландия
Камбоджа

Канарские острова
Кипр
Колумбия
Косово
Куба
Лаос
Люксембург

Мальта
Мьянма
Молдавия
Монголия
Новая Зеландия
Перу
Северная Македония

Тайвань
Тунис
Туркменистан
Узбекистан
Уругвай
Филиппины
Черногория

Чили
Южная Корея
Япония

Более подробную информацию о наших торговых представительствах и дистрибьюторах Вы найдете на сайте www.hoermann.com.

Действующими являются наши Общие условия продажи и поставки по состоянию на момент заказа.





Актуальную версию Общих условий продажи и поставки Вы всегда найдете на нашем сайте: www.hoermann.com/ru/terms-and-conditions

Цены в €. Авторские права защищены. Перепечатка даже части материала только с нашего разрешения. Оставляем за собой право на внесение технических изменений.



Содержание

Обозначение	Страница
■ Обзор моделей ворот	4
■ Обзор ворот SPU F42 / SPU 67 Thermo	6
■ Обзор ворот APU F42 / APU F42 Thermo / APU 67 Thermo	7
■ Обзор ворот ALR F42 / ALR F42 Thermo / ALR 67 Thermo	8
■ Обзор ворот ALR F42 Glazing / ALR 67 Thermo Glazing	9
■ Обзор типов направляющих	10
■ Обзор типов направляющих – вид изнутри	11
■ Описание торсионных пружин	14
■ Расположение остекления для секции ворот высотой 500, 625 и 750 мм	15
■ Обзор заводских табличек	17
■ 1. Секции ворот, двустенные, строительная глубина 42 мм	19
■ 2. Секции ворот, двустенные, строительная глубина 67 мм	40
■ 3. Секции ворот из алюминиевых профилей, строительная глубина 42 мм	60
■ 4. Секции ворот из алюминиевых профилей, строительная глубина 67 мм	76
■ 5. Принадлежности для секций ворот	83
■ 6. Фурнитура для секций ворот	103
■ 7. Коробки	120
■ 8. Торсионно-пружинные валы	132
■ 9. Фурнитура для дверей	148
■ 10. Общие принадлежности	163
■ бланк заказа запчастей	191

Используемые символы

Символ	Описание	Символ	Описание
	Цена – по запросу		Изделия, цена которых отмечена точкой, имеются в запасе на складе завода и могут быть отправлены незамедлительно.
	Примите во внимание более долгие сроки поставки		
	Изделие было заменено		

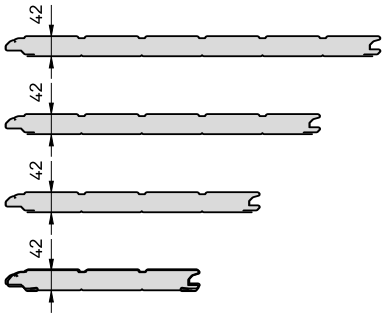
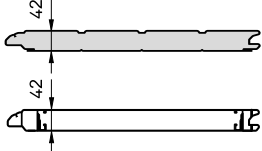
Обзор моделей ворот

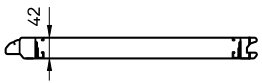
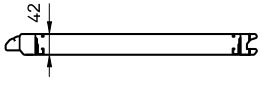
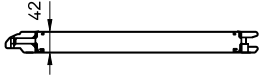
Тип ворот	Схематичное изображение	Идентификационные признаки	Период изготовления
Секционные ворота HÖRMANN SPU F42			
SPU F42		Двустенные, 42 мм, с заполнением из вспененного полиуретана, дизайн Stucco, высококачественное покрытие	01.06.2021 –
		Двустенные, 42 мм, с заполнением из вспененного полиуретана, Micrograin, высококачественное покрытие	01.06.2021 –
		Двустенные, 42 мм, с заполнением из вспененного полиуретана, Plaingrain, высококачественное покрытие	01.03.2026 –
Секционные ворота HÖRMANN APU F42, APU F42 Thermo			
APU F42		Секции цоколя 750 или 1500 мм Двустенные, с заполнением из вспененного полиуретана, дизайн Stucco, высококачественное покрытие	01.06.2021 –
		Секции цоколя 750 или 1500 мм Двустенные, с заполнением из вспененного полиуретана, Micrograin, высококачественное покрытие	01.06.2021 –
		Секции цоколя 750 или 1500 мм Двустенные, с заполнением из вспененного полиуретана, Plaingrain, высококачественное покрытие	01.03.2026 –
		Другие секции ворот из алюминиевых трубчатых профилей, анодированных E6/C0, в стандартном исполнении	
APU F42 Thermo		Секции цоколя 500, 750, 1000 или 1500 мм Двустенные, с заполнением из вспененного полиуретана, дизайн Stucco, высококачественное покрытие	01.06.2021 –
		Секции цоколя 500, 750, 1000 или 1500 мм Двустенные, с заполнением из вспененного полиуретана, Micrograin, высококачественное покрытие	01.06.2021 –
		Секции цоколя 500, 750, 1000 или 1500 мм Двустенные, с заполнением из вспененного полиуретана, Plaingrain, высококачественное покрытие	01.03.2026 –
		Другие секции ворот из алюминиевых трубчатых профилей, анодированных E6 / C0, с термическим разделением	
Секционные ворота HÖRMANN ALR F42, ALR F42 Glazing, ALR F42 Thermo			
ALR F42		Алюминиевые трубчатые профили, анодированные E6/C0 в стандартном исполнении	01.06.2021 –
ALR F42 Glazing		Алюминиевые трубчатые профили, анодированные E6/C0 в стандартном исполнении	01.06.2021 –
ALR F42 Thermo		Алюминиевые трубчатые профили, анодированные E6/C0 в исполнении с термическим разделением	01.06.2021 –

Обзор моделей ворот

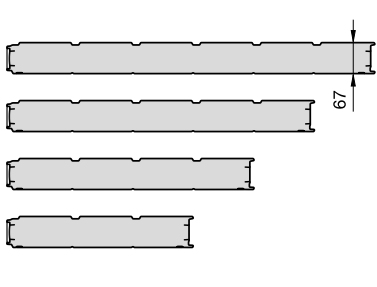
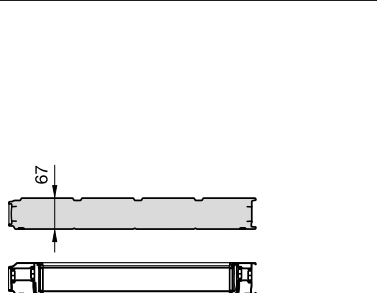
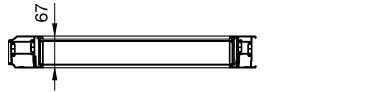
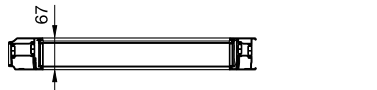
Тип ворот	Схематичное изображение	Идентификационные признаки	Период изготовления
Секционные ворота Hörmann SPU 67 Thermo			
SPU 67 Thermo		Двустенные, 67 мм, с заполнением из вспененного полиуретана, дизайн Stucco, высококачественное покрытие в исполнении с термическим разделением	01.06.2021 –
		Двустенные, 67 мм, с заполнением из вспененного полиуретана, Micrograin, высококачественное покрытие в исполнении с термическим разделением	01.06.2021 –
		Двустенные, 67 мм, с заполнением из вспененного полиуретана, Plaingrain, высококачественное покрытие в исполнении с термическим разделением	01.03.2026 –
Секционные ворота Hörmann APU 67 Thermo			
APU 67 Thermo		Секции цоколя 750 или 1500 мм Двустенные, с заполнением из вспененного полиуретана, дизайн Stucco, высококачественное покрытие в исполнении с термическим разделением	01.06.2021 –
		Секции цоколя 750 или 1500 мм Двустенные, с заполнением из вспененного полиуретана, Micrograin, высококачественное покрытие в исполнении с термическим разделением	01.06.2021 –
		Секции цоколя 750 или 1500 мм Двустенные, с заполнением из вспененного полиуретана, Plaingrain, высококачественное покрытие в исполнении с термическим разделением	01.03.2026 –
Секционные ворота Hörmann ALR 67 Thermo			
ALR 67 Thermo		Алюминиевые трубчатые профили, анодированные, E6 / C0 с термическим разделением	01.06.2021 –
Секционные ворота Hörmann ALR 67 Thermo Glazing			
ALR 67 Thermo Glazing		Алюминиевые трубчатые профили, анодированные, E6 / C0 с термическим разделением	01.06.2021 –

Обзор ворот SPU F42 / SPU 67 Thermo

Вид изнутри

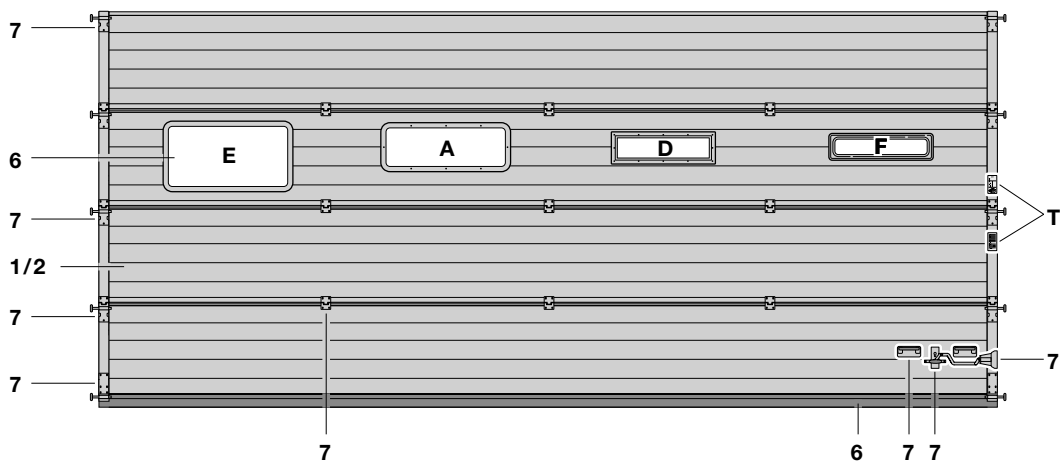
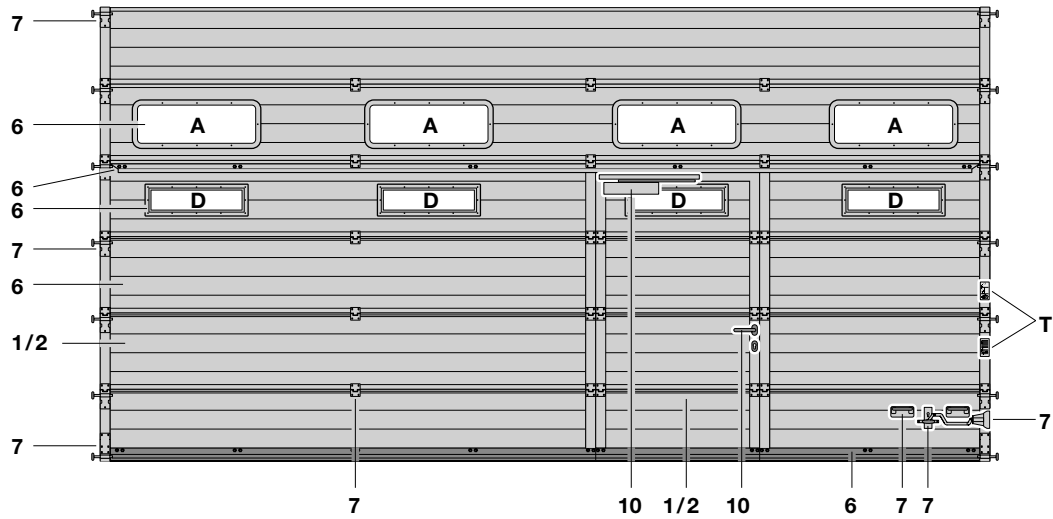
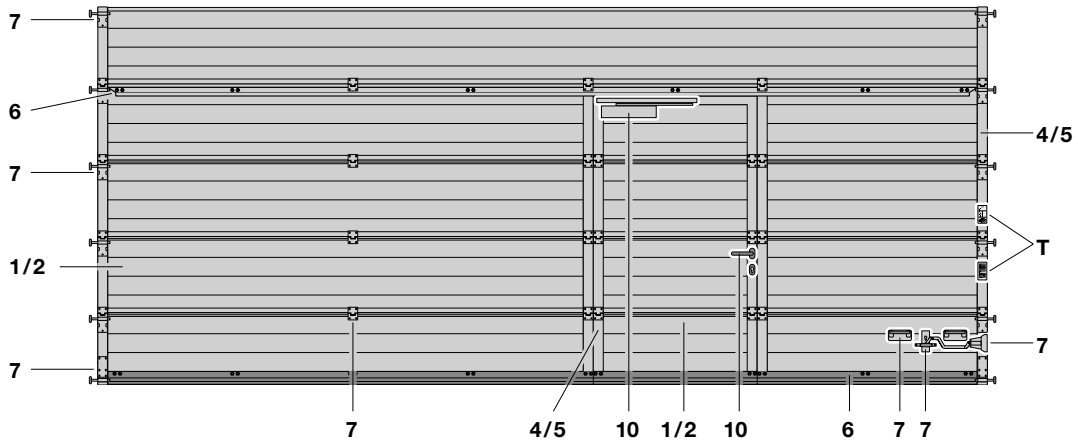

1/2 Двустенные секции ворот 42 мм / 67 мм

4/5 Секции ворот из алюминиевых трубчатых профилей

6 Принадлежности для секций ворот

7 Фурнитура для секций ворот

10 Фурнитура для дверей

T Заводская табличка

Обзор ворот APU F42 / APU F42 Thermo / APU 67 Thermo

Вид изнутри

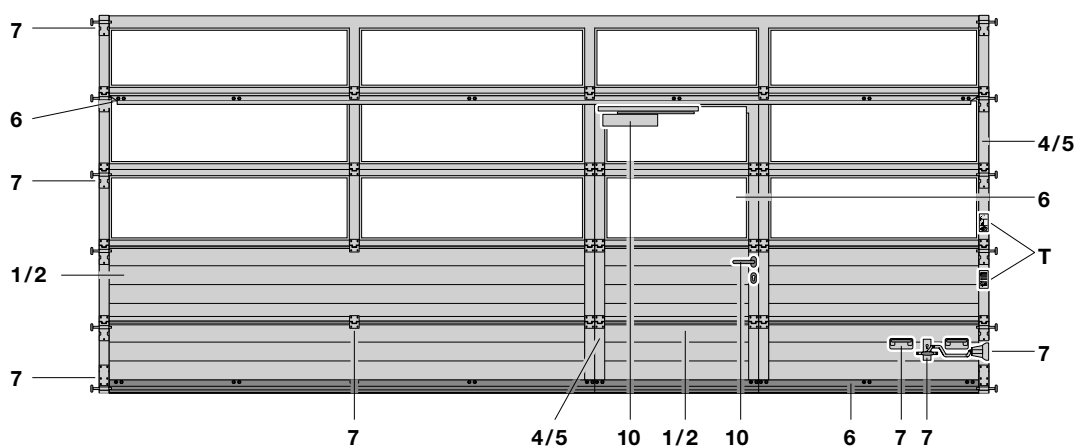
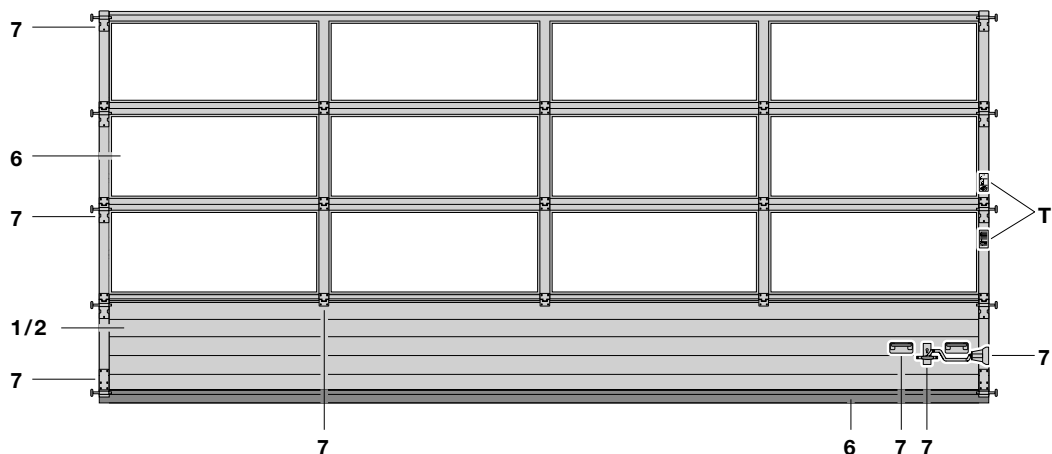

- 1/2** Двустенные секции ворот 42 мм / 67 мм
- 4/5** Секции ворот из алюминиевых трубчатых профилей
- 6** Принадлежности для секций ворот

- 7** Фурнитура для секций ворот
- 10** Фурнитура для дверей
- T** Заводская табличка

Обзор ворот ALR F42 / ALR F42 Thermo / ALR 67 Thermo

Вид изнутри

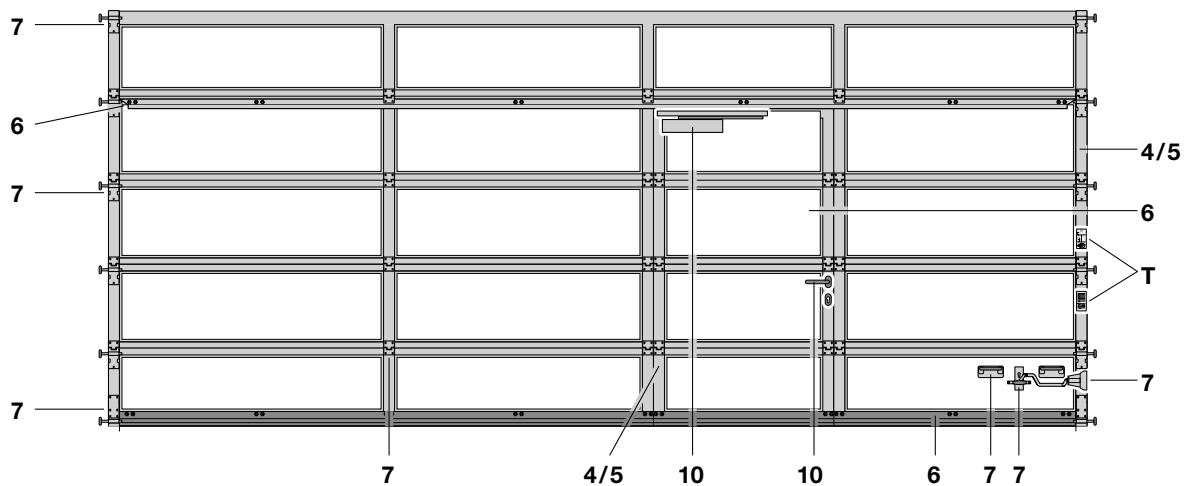
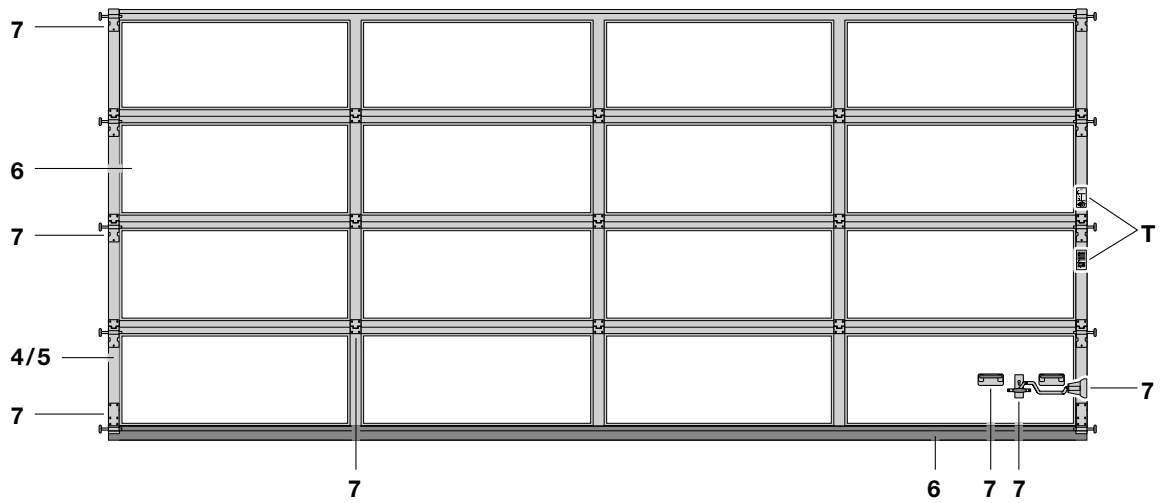

- 4/5 Секции ворот из алюминиевых трубчатых профилей
- 6 Принадлежности для секций ворот
- 7 Фурнитура для секций ворот

- 10 Фурнитура для дверей
- T Заводская табличка

Обзор ворот ALR F42 Glazing / ALR 67 Thermo Glazing

Вид изнутри

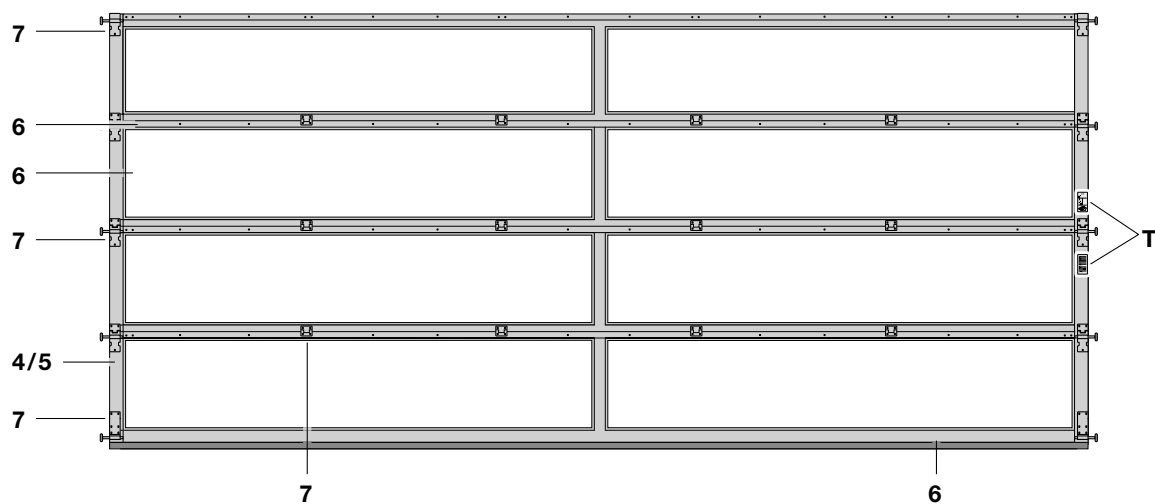
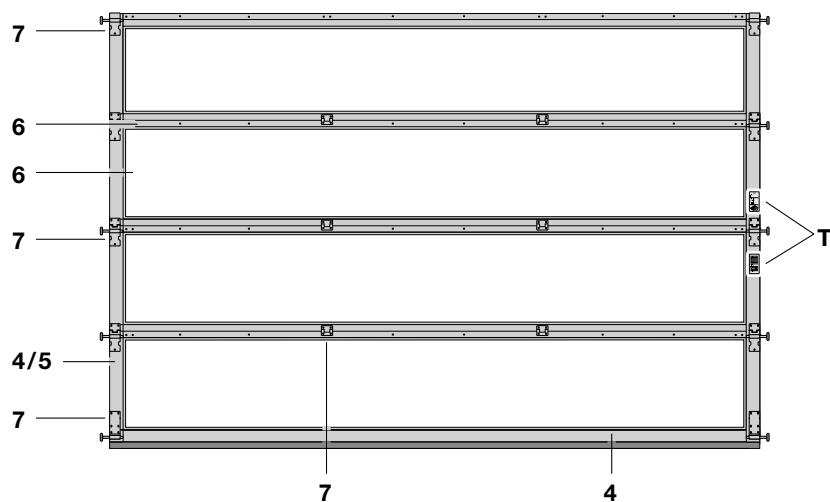

- 4/5 Секции ворот из алюминиевых трубчатых профилей
- 6 Принадлежности для секций ворот
- 7 Фурнитура для секций ворот
- T Заводская табличка

Обзор типов направляющих

Уведомление: Отдельные элементы (детали) см. раздел 7. Коробки

N-направляющие

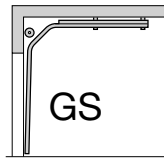
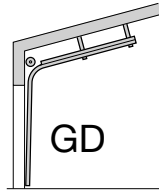
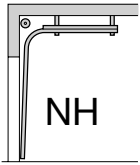
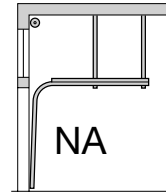
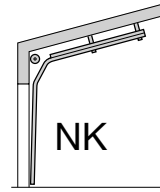
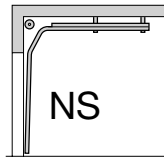
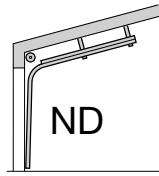
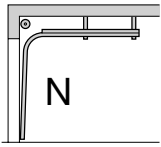

H-направляющие

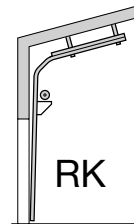
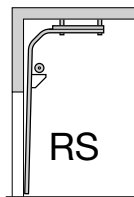
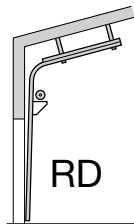
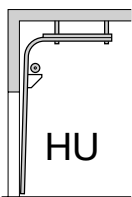
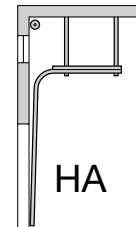
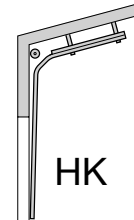
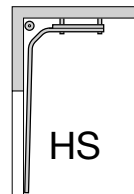
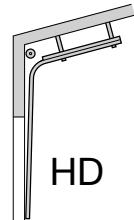
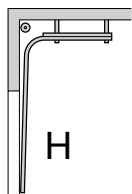

L-направляющие

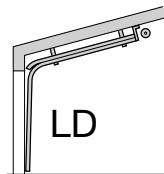
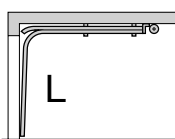

V-направляющие

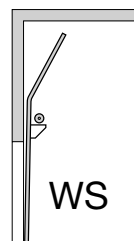
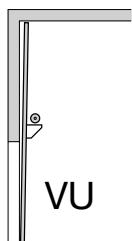
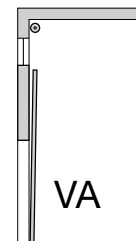
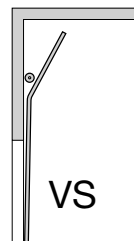
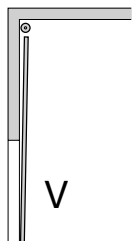

Обзор типов направляющих – вид изнутри

Уведомление: Отдельные элементы (детали) см. раздел 8. Торсионно-пружинные валы

N-направляющие

Размер направляющей 1, 2 и 3 с 01.06.2021

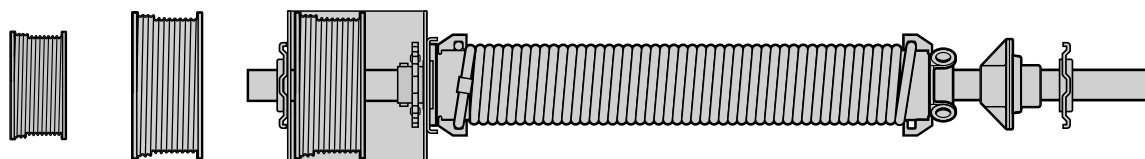

L-направляющие

Размер направляющей 1 и 2 с 01.06.2021

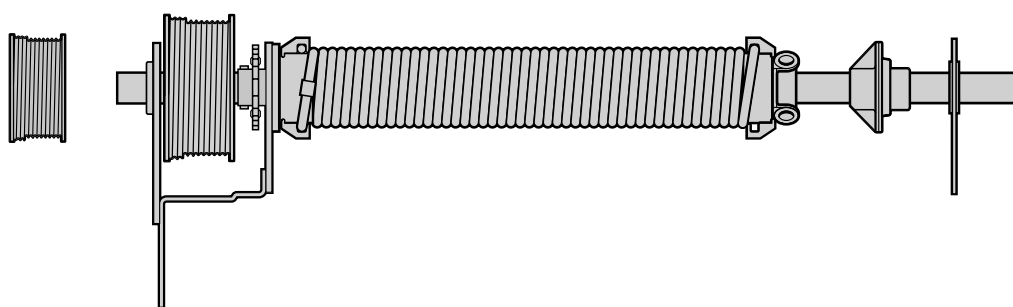

H-направляющие

Размер направляющей 4, 5 и 8 с 01.06.2021

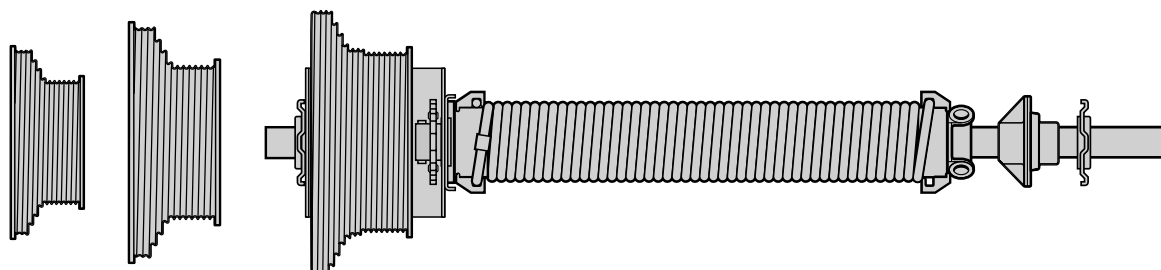

Обзор типов направляющих – вид изнутри

Уведомление: Отдельные элементы (детали) см. раздел 8. Торсионно-пружинные валы

Направляющие NU

Размер направляющей 4, 5 и 8 с 01.06.2021

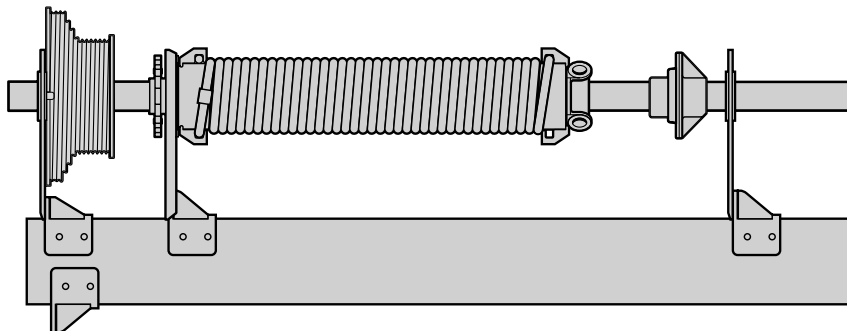

Размер направляющей 4 с 01.06.2021 (в определенных диапазонах размеров)

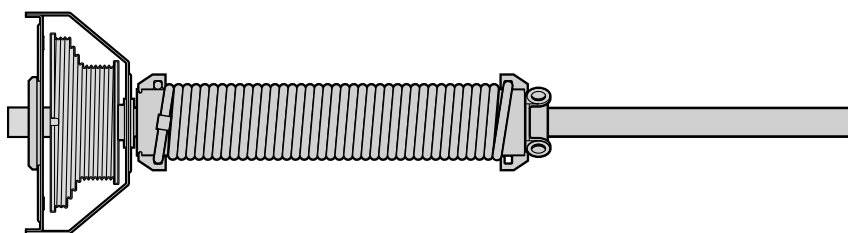

V-направляющие

Размер направляющей 6, 7 и 9 с 01.06.2021

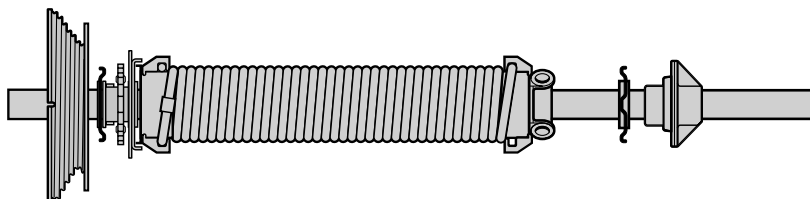

Направляющие VU

Размер направляющей 6, 7 и 9 с 01.06.2021

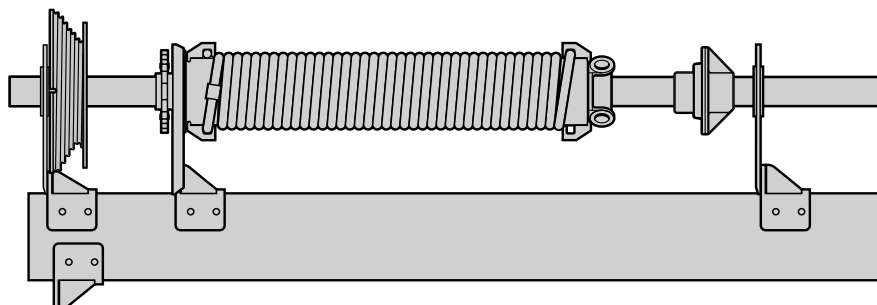

Размер направляющей 6 с 01.06.2021 (в определенных диапазонах размеров)

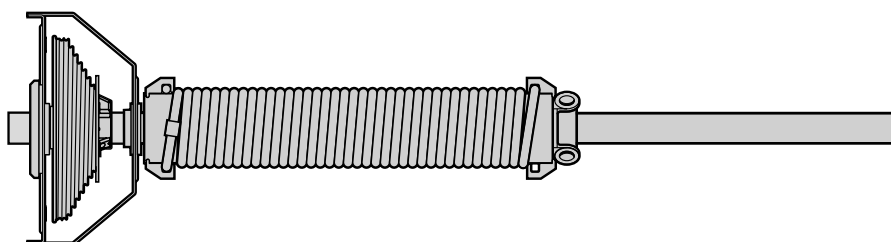

Обзор типов направляющих – вид изнутри

Уведомление: Отдельные элементы (детали) см. раздел 8. Торсионно-пружинные валы

Направляющие N, H, V

Двойной пружинный вал с 01.06.2021

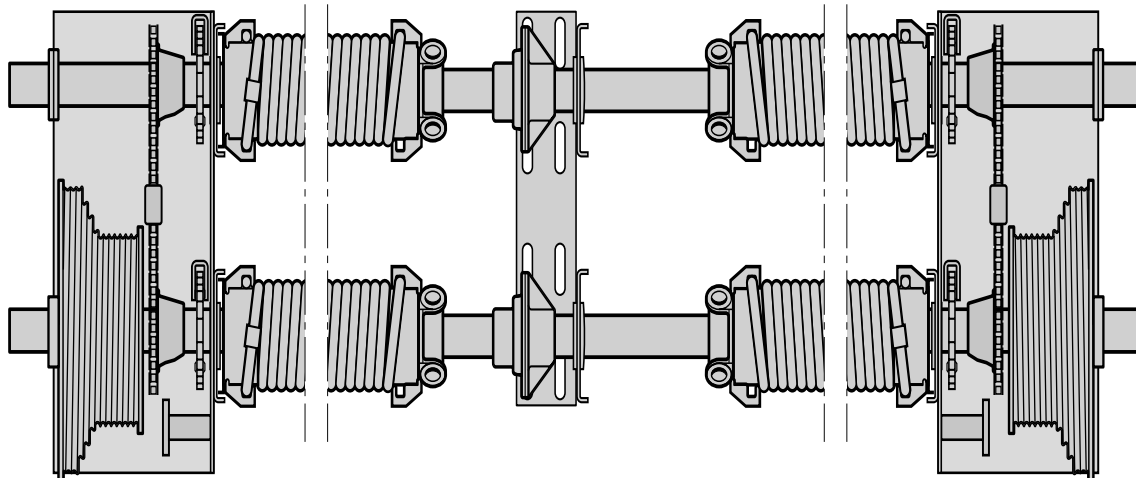

Направляющие HU, VU

Двойной пружинный вал с 01.06.2021

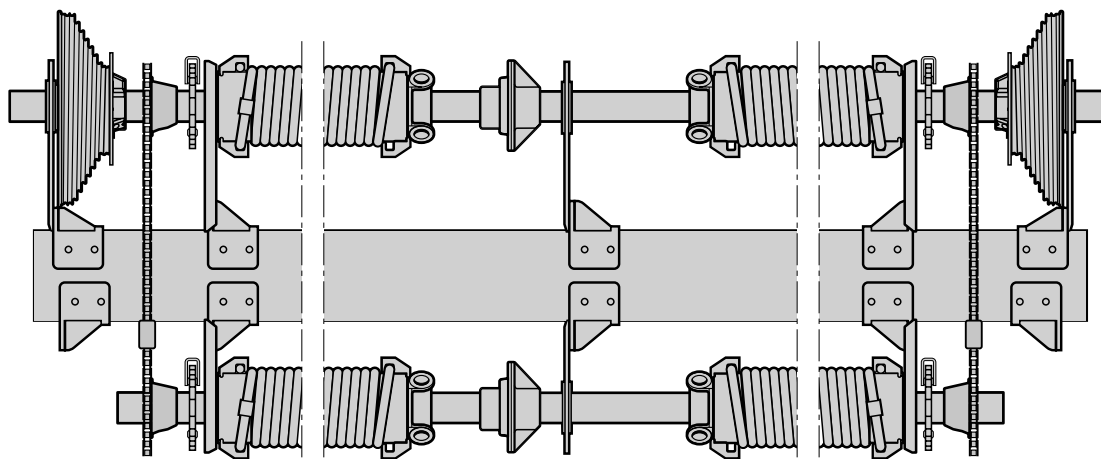

Описание торсионных пружин

Вид изнутри

1)

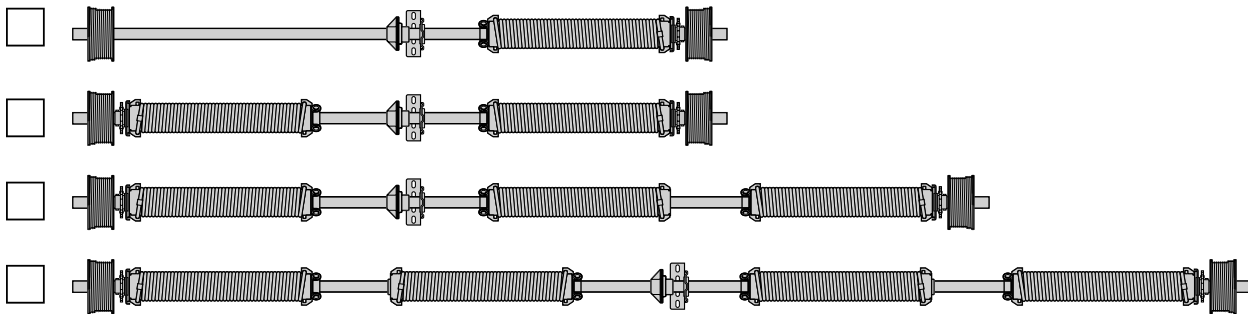

2)

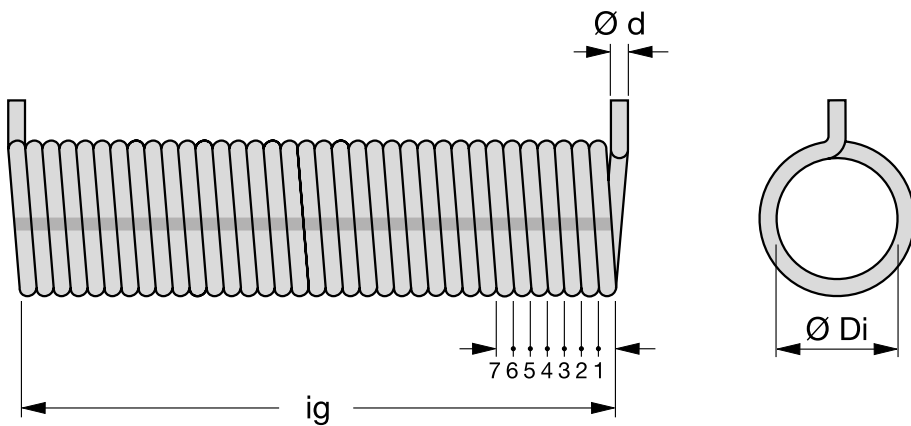

Торсионная пружина, слева

Торсионная пружина, справа

При отсутствии номера заказа, заводской таблички и маркировки пружины (пластиковая этикетка) необходимы следующие данные:

1. Отметьте количество пружин и их расположение
2. Отметьте левое или правое расположение пружин
3. Внутренний диаметр, _____
 $\varnothing Di$:
4. Диаметр проволоки $\varnothing d$: _____
(укажите размер с точностью до 1/10 мм)
5. Общее число витков _____
пружины **ig**:
(посчитать, когда пружина расслаблена)

Расположение остекления для секции ворот высотой 500, 625 и 750 мм

Расположение сэндвичного остекления типа А, D, E и F
 На рисунках изображены секции со строительной глубиной 42 мм.

Высота секции ворот 750 мм (SPU F42)

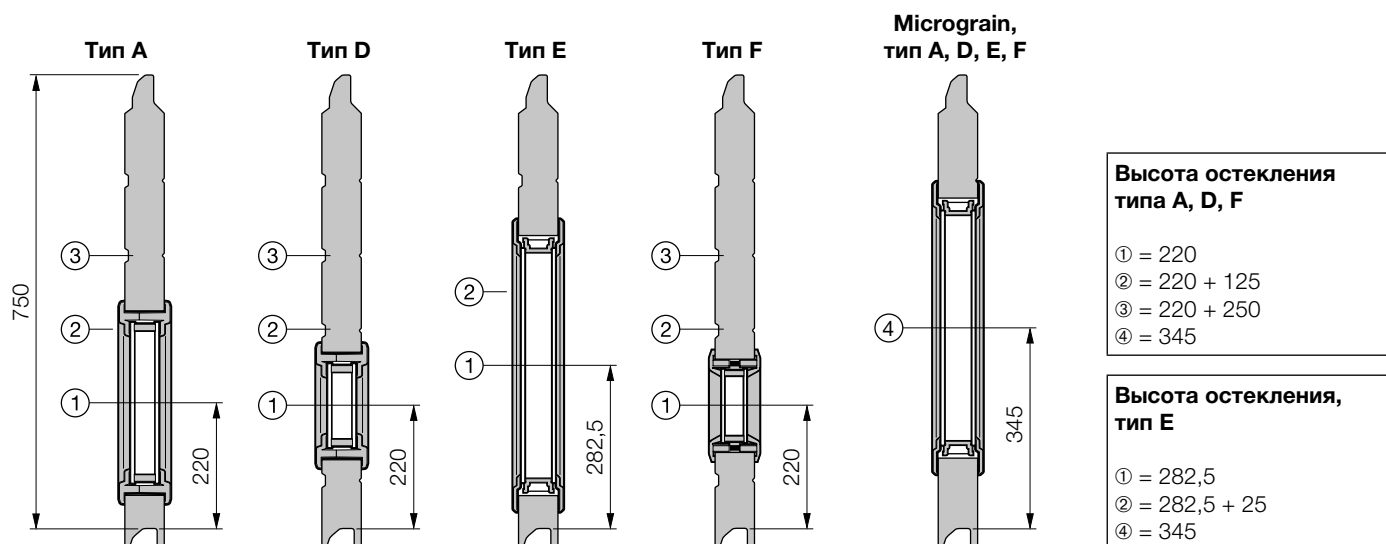

Высота секции ворот 625 мм (SPU F42)

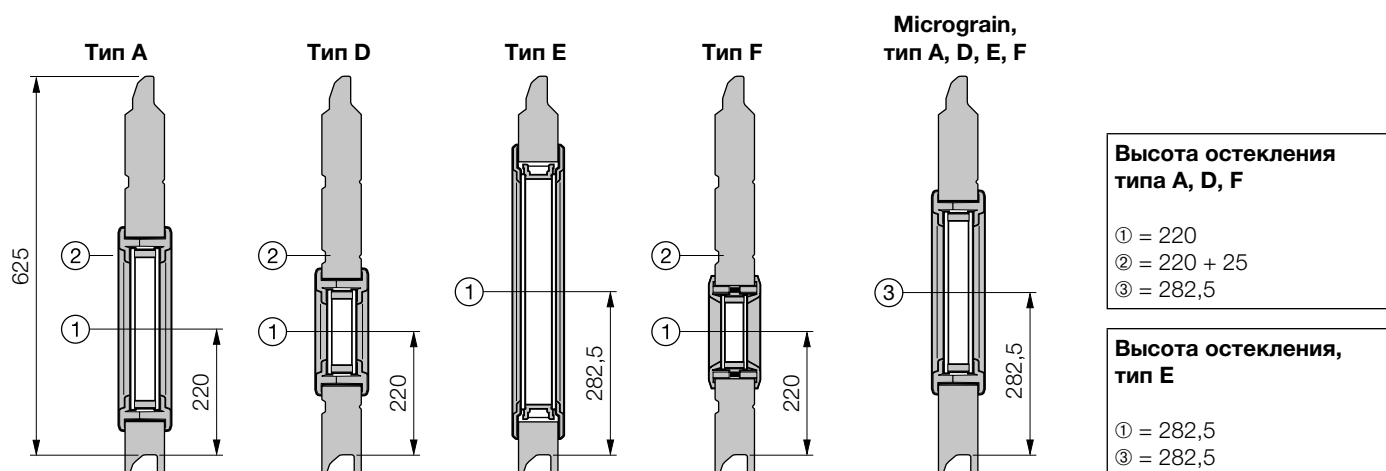

Высота секции ворот 500 мм (SPU F42)

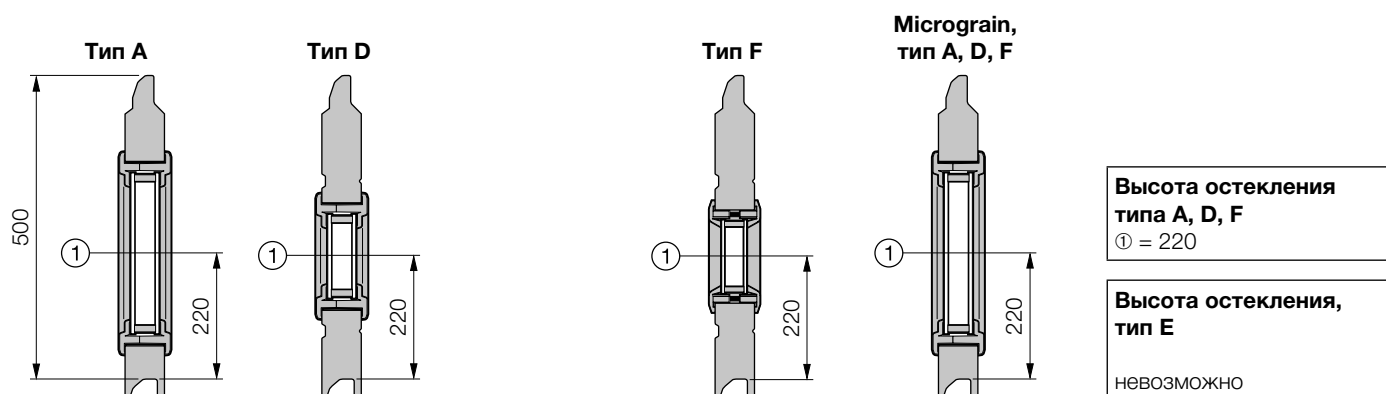

Расположение остекления для секции ворот высотой 500, 625 и 750 мм

SPU 67 Thermo

Расположение сэндвичного остекления типа А, D и F
 Число секций ворот и область остекления – см. тип ворот. Строительная глубина 67 мм.

Высота секции ворот 750 мм

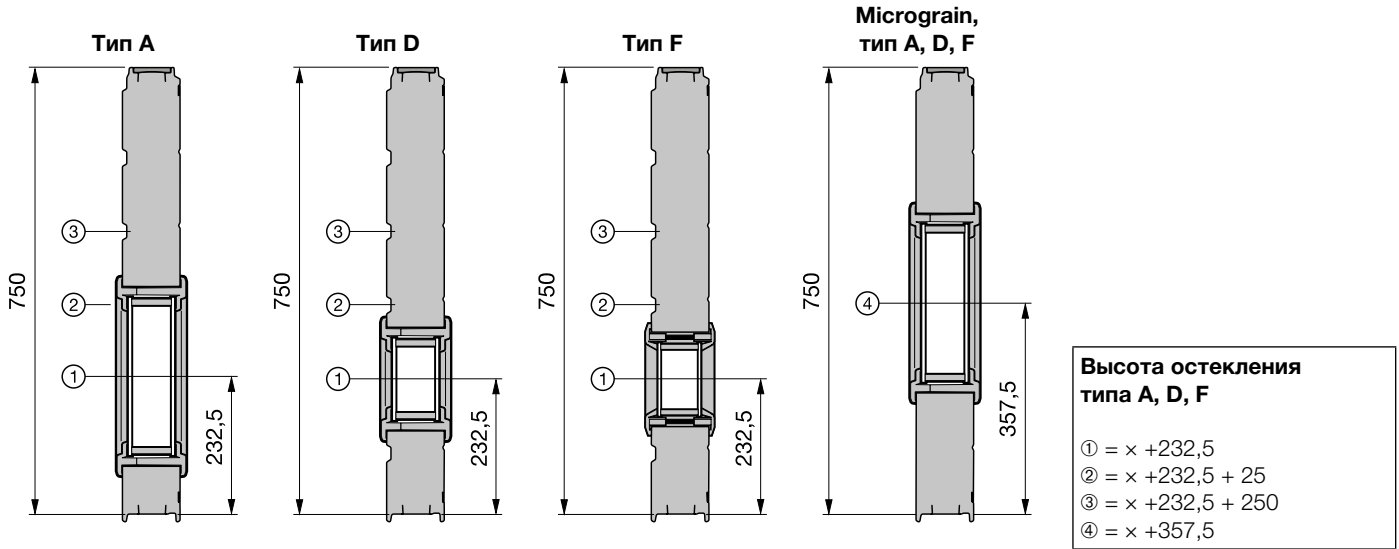

Высота секции ворот 625 мм

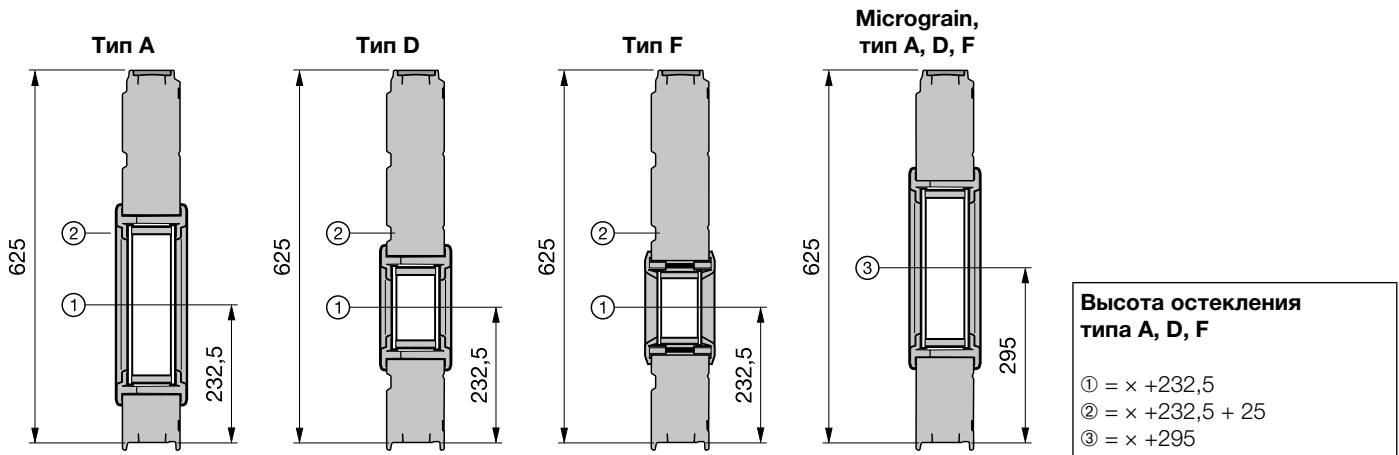

Высота секции ворот 500 мм

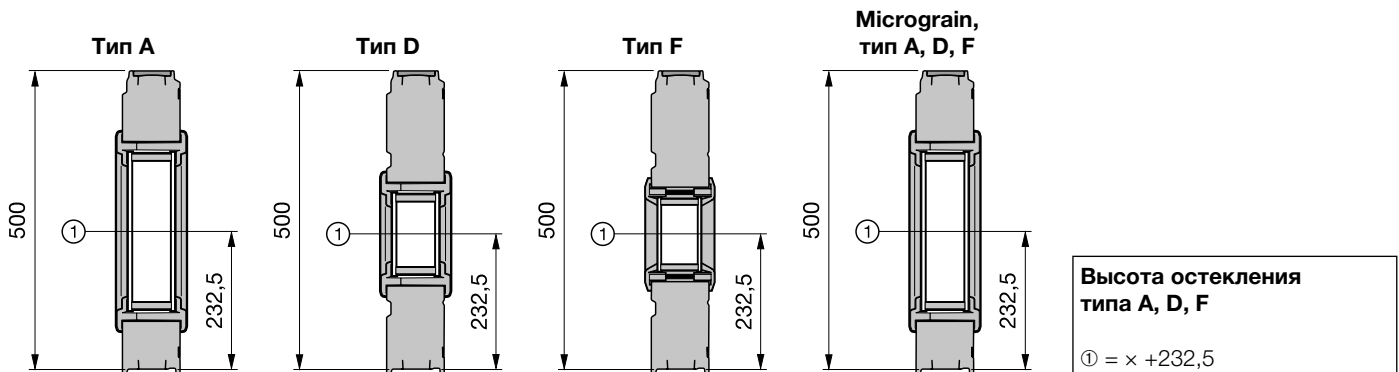

Обзор заводских табличек

DEUTSCH	<p>Bei Ersatzbestellung:</p> <p>Vom Typenschild, Auftrags-Nr.: ①, Tor-Nr.: ②, Produkt-Nr.: ③, Typ: ④, Baujahr: ⑤ zusammen mit der Artikelnummer des Ersatzteils angeben.</p>
ENGLISH	<p>Spares ordering:</p> <p>Please state the order no. ①, door no. ②, product no. ③, type ④, year of manufacture ⑤ together with the article no. of the spare part.</p>
FRANÇAIS	<p>En cas de commande de pièces détachées:</p> <p>Indiquer numéro de fabrication ①, numéro de la porte ②, numéro de produit ③, type ④, l'année de fabrication ⑤ ainsi que le numéro d'article de la pièce détachée à l'aide des données sur le label.</p>
NEDERLANDS	<p>Bij bestelling van onderdelen:</p> <p>Ordernummer ①, deurtype ②, produktnummer ③, type ④, bouwjaar ⑤ en artikelnummer van het vervangstuk aanduiden aan de hand van de gegevens op het label.</p>
ESPAÑOL	<p>Pedido de piezas de recambio:</p> <p>Para cualquier pieza de recambio indicar de la placa de identificación el número de comisión ①, referencia de puerta ②, referencia de producto ③, modelo de puerta ④, el año de fabricación ⑤ con los números de piezas de recambio.</p>
ITALIANO	<p>Nel caso di ordinazione ricambi:</p> <p>Rilevare dall'etichetta il n° di commessa ①, il n° di portone ②, il n° di prodotto ③, il tipo di portone ④, l'anno di produzione ⑤ e fornire il tutto unitamente al n° di articolo dei ricambi desiderati.</p>
PORTUGUÊS	<p>Nota de Encomenda Suplementar:</p> <p>Por favor, indique o n° da nota de encomenda ①, n° da porta ②, n.º do produto ③, tipo ④, ano de fabrico ⑤, juntamente com o n° de artigo das peças opcionais.</p>
POLSKI	<p>Przy zamawianiu części zamiennych:</p> <p>Zamiennych podać z tabliczki znamionowej numer zamówienia ①, numer bramy ②, numer produktu ③, Typ Bramy ④, rok produkcji ⑤ i numer części zamiennej.</p>
MAGYAR	<p>Tartalékalkatrész rendeléseknél:</p> <p>A tipustábláról kérjük megadni a szerződés számát: ①, a kapu számát: ②, termékszámot: ③, a kapu típusát: ④, a gyártási évet: ⑤, az alkatrész cikkszámával együtt.</p>
ČESKY	<p>Při objednávání náhradních dílů:</p> <p>zároveň s číslem náhradního dílu uveďte z typového štítku číslo zakázky: ①, číslo vrat: ②, výrobní číslo: ③, typ vrat: ④, rok výroby: ⑤ .</p>
РУССКИЙ	<p>При заказе запасных частей указывайте данные с фирменной таблички:</p> <p>номер заказа: ①, номер ворот: ②, номер продукта: ③ тип: ④, год выпуска: ⑤ вместе с номером артикула запасной части.</p>
SLOVENSKO	<p>Pri naročanju rezervnih delov navedite:</p> <p>številko naročila ①, številko vrat ②, tip vrat ③, številko proizvoda ④, leto proizvodnje vrat ⑤. Podatke odčitajte iz tablice na vratih in dodajte številke rezervnih delov iz šifranta.</p>
NORSK	<p>Ved reservedelsbestilling:</p> <p>Fra typeskiltet angives ordrenr. ①, portnr. ②, produktnr. ③, porttype ④, produktionsår ⑤ også med reservedelens artikkelnr.</p>

Auftrags-Nr: Order No: No. de fabrication:	①
Tor-Nr: Door No: No. de la porte :	②
Produkt-Nr: Product No: No. de produit:	③
Typ: Type: Type:	④
Breite [mm]: Width [mm]: Largeur [mm]:	
Höhe [mm]: Height [mm]: Hauteur [mm]:	
Beschlag: Track applikation: Type de ferrure:	
Höherführung [mm]: Highlift tracks [mm]: Rails rehausse [mm]:	
Flügelgewicht [kg]: Door weight [kg]: Poids de la porte [kg]:	
Federspannung: No. of spring turns: Nombre de tours:	Min. Max.
Baujahr: Produced in: Année:	⑤
Federn von links nach rechts: Springs from left to right: Ressorts de gauche a droite:	L R

Обзор заводских табличек

SVENSKA	Vid reservdelsbeställning: Ange Ordernummer ①, Port-Nummer ②, Produkt-Nummer ③, Porttyp ④, Tillverkningsår ⑤ enligt typskylten samt reservdelens Produkt-Nummer och Artikel-Nummer.
SUOMI	Varaosatilauksen yhteydessä: ilmoita varaosan tuotenumeron lisäksi tyypikkilven tiedoista sopimusno: ①, oven nro: ②, tuoteno: ③, tyyppi: ④, valmistusvuosi: ⑤.
DANSK	Ved reservedelsbestilling: Fra typeskiltet angives ordrenr ①, portnr. ②, produktnr. ③, porttype ④, produktionsår ⑤ tillige med reservedelens artikelnr.
SLOVENSKY	Pri objednávání náhradných dielov: zároveň s tovarovým číslom náhradného dielu uved'te z typového štítku číslo zákazky: ①, číslo brány: ②, výrobné číslo: ③, Typ Brány: ④, rok výroby: ⑤.
TÜRKÇE	Yedek parça siparişlerinde: Kapı üzerindeki plakada yer alan sipariş numarası ①, kapı numarası ②, ürün numarası ③, tipi ④ ve üretim yılı ⑤ bilgileri, yedek parça numarası ile birlikte belirtilmelidir.
LIETUVIŲ KALBA	Užsakydami atsargines dalis: iš duomenų lentelės kartu su atsarginės dalies artikulo numeriu pateikite: užsakymo Nr.: ①, vartų Nr.: ②, gaminio Nr.: ③, tipą: ④, pagaminimo metus: ⑤.
EESTI	Varuosade tellimisel: Märkige ukse andmeplaadilt üles tehase nr: ①, ukse nr: ②, toote nr: ③, tüüp: ④, tootmisaasta: ⑤ ning saatke need tellimisel koos varuosa artiklinumbriga kaasa.
LATVIEŠU VALODA	Pasūtot rezerves daļas: no tehnisko datu plāksnītes, pasūtījuma Nr.: ①, vārtu Nr.: ②, izstrādājuma Nr.: ③, modeli: ④, izgatavošanas gadu: ⑤ norādīt kopā ar rezerves daļas preces numuru.
HRVATSKI	Kod narudžbe rezervnih dijelova: Iz pločice podataka T upisati broj narudžbe: ①, broj vrata: ②, broj proizvoda: ③, tip vrata: ④, godinu proizvodnje: ⑤ zajedno s šifrom rezervnog dijela.
SRPSKI	Prilikom porudžbine rezervnih delova: navedite zajedno sa brojem artikla i broj naloga: ①, broj vrata: ②, broj proizvoda: ③, tip: ④ i godinu proizvodnje: ⑤ od tablice sa oznakom tipa.
ΕΛΛΗΝΙΚΑ	Κατά την παραγγελία ανταλλακτικών: Παρακαλούμε αναφέρετε τον αριθμό παραγγελίας ①, τον αριθμό της πόρτας ②, τον αριθμό προϊόντος ③, τον τύπο της πόρτας ④, το έτος παραγωγής ⑤ και τον αριθμό τον ανταλλακτικού.
ROMÂNĂ	Pentru comenzi de piese de schimb: Vă rugăm să specificați de pe plăcuța produsului Nr. comandă ①, Nr. poartă ②, Nr. produs ③, Tipul porții ④, Anul de fabricație ⑤, cât și Nr. de articol al produsului de comandat.
БЪЛГАРСКИ	При поръчка на резервни части: Заедно с номера на артикула посочвайте и данните от типовата табелка, поръчка No.: ①, врата No.: ②, продукт No.: ③, тип: ④, година на производство: ⑤.

Auftrags-Nr: Order No: No. de fabrication:	①
Tor-Nr: Door No: No. de la porte :	②
Produkt-Nr: Product No: No. de produit:	③
Typ: Type: Type:	④
Breite [mm]: Width [mm]: Largeur [mm]:	
Höhe [mm]: Height [mm]: Hauteur [mm]:	
Beschlag: Track applikation: Type de ferrure:	
Höherführung [mm]: Highlift tracks [mm]: Rails rehausse [mm]:	
Flügelgewicht [kg]: Door weight [kg]: Poids de la porte [kg]:	
Federspannung: No. of spring turns: Nombre de tours:	Min. Max.
Baujahr: Produced in: Année:	⑤
Federn von links nach rechts: Springs from left to right: Ressorts de gauche a droite:	
L R	

1. Секции ворот, двустенные, строительная глубина 42 мм

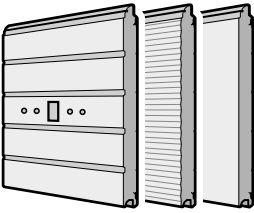
Изделие	Описание	Период производства	№ арт.	Количество	€
	<p>* Нижняя секция ворот, двустенная</p> <p>S-гофр с оттиском Stucco L-гофр с поверхностью Micrograin L-гофр с поверхностью Plaingrain По образцу RAL _____ Надбавка к цене за каждую вентиляционную решетку Надбавка к цене за лакированные торцевые накладки</p> <p>Высота секции ворот: <input type="checkbox"/> 375 <input type="checkbox"/> 500 <input type="checkbox"/> 625 <input type="checkbox"/> 750</p>	<p>01.06.2021 – 01.06.2021 – 01.03.2026 – 01.03.2026 –</p>	<p>3056063 3081048 3104272 3041072 3105486</p>	<p>шт. _____ _____ _____ _____ _____ _____</p>	<p>/м² /м² /м² +¹ / шт. / шт.</p>
	<p>* Нижняя секция ворот, двустенная, для нестандартной высоты, подогнанная по высоте секция (прямая или скошенная)</p> <p>S-гофр с оттиском Stucco L-гофр с поверхностью Micrograin L-гофр с поверхностью Plaingrain По образцу RAL _____ Надбавка к цене за каждую вентиляционную решетку Надбавка к цене за лакированные торцевые накладки</p> <p>Высота секции ворот: _____</p>	<p>01.06.2021 – 01.06.2021 – 01.03.2026 – 01.03.2026 –</p>	<p>3059757 3081049 3104273 3041072 3105486</p>	<p>шт. _____ _____ _____ _____ _____ _____</p>	<p>/м² /м² /м² +¹ / шт. / шт.</p>
	<p>* Нижняя секция ворот, двустенная, боковые выемки</p> <p>S-гофр с оттиском Stucco L-гофр с поверхностью Micrograin L-гофр с поверхностью Plaingrain По образцу RAL _____ Надбавка к цене за лакированные торцевые накладки</p>	<p>01.06.2022 – 01.06.2022 – 01.03.2026 – 01.03.2026 –</p>	<p>3101928 3101929 3104764 3105486</p>	<p>шт. _____ _____ _____ _____ _____</p>	<p>/м² /м² /м² +¹ / шт.</p>
	<p>* Нижняя секция ворот, двустенная, боковые выемки на специальной высоте</p> <p>S-гофр с оттиском Stucco L-гофр с поверхностью Micrograin L-гофр с поверхностью Plaingrain По образцу RAL _____ Надбавка к цене за лакированные торцевые накладки</p>	<p>01.06.2022 – 01.06.2022 – 01.03.2026 – 01.03.2026 –</p>	<p>3101936 3101937 3104765 3105486</p>	<p>шт. _____ _____ _____ _____ _____</p>	<p>/м² /м² /м² +¹ / шт.</p>

+¹ Надбавка к цене за секции ворот, окрашенные в предпочтительный цвет и цвет RAL по выбору, см. стр. 163 – 167. Указать номер артикула цвета RAL.

+² Надбавка к цене за сэндвичное остекление, см. стр. 94 – 96. Укажите номер артикула соответствующего варианта сэндвичного остекления.

1. Секции ворот, двустенные, строительная глубина 42 мм

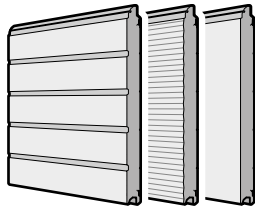
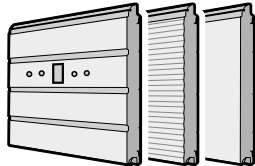
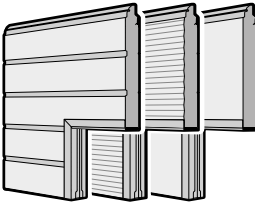
Изделие	Описание	Период производства	№ арт.	Количество	€		
	<p>* Секция ворот, двустенная</p> <p>S-гофр с оттиском Stucco L-гофр с поверхностью Micrograin L-гофр с поверхностью Plaingrain По образцу RAL _____ Надбавка к цене за каждую вентиляционную решетку Надбавка к цене за лакированные торцевые накладки</p> <p>Высота секции ворот: <input type="checkbox"/> 375 <input type="checkbox"/> 500 <input type="checkbox"/> 625 <input type="checkbox"/> 750</p>	<p>01.06.2021 – 01.06.2021 – 01.03.2026 – 01.03.2026 –</p>	<p>3056065 3081050 3104274 3041072 3105486</p>	<p>шт. _____ _____ _____ _____ _____ _____</p>	<p>/м² /м² /м² +¹ / шт. / шт.</p>		
		<p>* Секция ворот, двустенная, с несколькими отверстиями для запирающего устройства ворот</p> <p>S-гофр с оттиском Stucco L-гофр с поверхностью Micrograin L-гофр с поверхностью Plaingrain По образцу RAL _____ Надбавка к цене за каждую вентиляционную решетку Надбавка к цене за лакированные торцевые накладки</p> <p>Высота секции ворот: <input type="checkbox"/> 375 <input type="checkbox"/> 500 <input type="checkbox"/> 625 <input type="checkbox"/> 750</p>	<p>01.06.2021 – 01.06.2021 – 01.03.2026 – 01.03.2026 –</p>	<p>3056066 3081051 3104275 3041072 3105486</p>	<p>шт. _____ _____ _____ _____ _____ _____</p>	<p>/м² /м² /м² +¹ / шт. / шт.</p>	
			<p>* Секция ворот, двустенная, боковые выемки</p> <p>S-гофр с оттиском Stucco L-гофр с поверхностью Micrograin L-гофр с поверхностью Plaingrain По образцу RAL _____ Надбавка к цене за лакированные торцевые накладки</p>	<p>01.06.2022 – 01.06.2022 – 01.03.2026 – 01.03.2026 –</p>	<p>3101932 3101933 3104766 3105486</p>	<p>шт. _____ _____ _____ _____ _____</p>	<p>/м² /м² /м² +¹ / шт.</p>

+¹ Надбавка к цене за секции ворот, окрашенные в предпочтительный цвет и цвет RAL по выбору, см. стр. 163 – 167. Указать номер артикула цвета RAL.



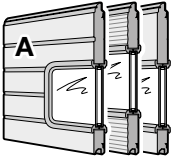
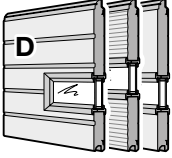
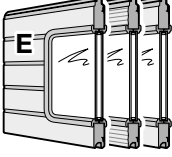
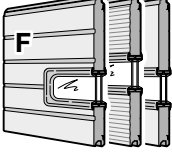

+² Надбавка к цене за сэндвичное остекление, см. стр. 94 – 96. Укажите номер артикула соответствующего варианта сэндвичного остекления.

1. Секции ворот, двустенные, строительная глубина 42 мм

Изделие	Описание	Период производства	№ арт.	Количество	€
   	<p>* Секция ворот, двустенная, с сэндвичным остеклением типа А, D, Е, F</p> <p>S-гофр с оттиском Stucco L-гофр с поверхностью Micrograin L-гофр с поверхностью Plaingrain По образцу RAL _____ Исполнение сэндвичного остекления Надбавка к цене за лакированные торцевые накладки</p> <p>Высота секции ворот: <input type="checkbox"/> 500 <input type="checkbox"/> 625 <input type="checkbox"/> 750</p> <p>Расположение остекления: (Micrograin – только посередине) <input type="checkbox"/> 1 <input type="checkbox"/> 2 <input type="checkbox"/> 3</p>	01.06.2021 – 01.06.2021 – 01.03.2026 – 01.03.2026 –	3102611 3102612 3104276 3105486	ШТ. 	 /м ² /м ² /м ² + ¹ + ² / шт.
	<p>* Верхняя секция ворот, двустенная, с уплотнением перемычки</p> <p>S-гофр с оттиском Stucco L-гофр с поверхностью Micrograin L-гофр с поверхностью Plaingrain По образцу RAL _____ Надбавка к цене за лакированные торцевые накладки</p> <p>Высота секции ворот: <input type="checkbox"/> 375 <input type="checkbox"/> 500 <input type="checkbox"/> 625 <input type="checkbox"/> 750</p>	01.06.2021 – 01.06.2021 – 01.03.2026 – 01.03.2026 –	3056071 3081054 3104277 3105486	ШТ. 	 /м ² /м ² /м ² + ¹ / шт.
	<p>* Верхняя секция ворот, двустенная, для промежуточной высоты, с уплотнением перемычки</p> <p>S-гофр с оттиском Stucco L-гофр с поверхностью Micrograin L-гофр с поверхностью Plaingrain По образцу RAL _____ Надбавка к цене за лакированные торцевые накладки</p> <p>Высота секции ворот: _____</p>	01.06.2021 – 01.06.2021 – 01.03.2026 – 01.03.2026 –	3054452 3081055 3104278 3105486	ШТ. 	 /м ² /м ² /м ² + ¹ / шт.

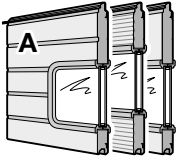
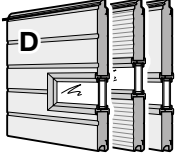
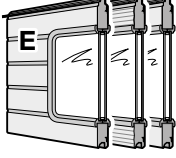
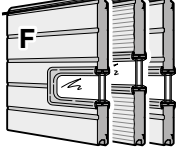
+¹ Надбавка к цене за секции ворот, окрашенные в предпочтительный цвет и цвет RAL по выбору, см. стр. 163 – 167. Указать номер артикула цвета RAL.
 +² Надбавка к цене за сэндвичное остекление, см. стр. 94 – 96. Укажите номер артикула соответствующего варианта сэндвичного остекления.

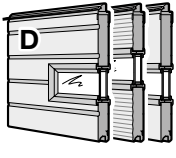
1. Секции ворот, двустенные, строительная глубина 42 мм

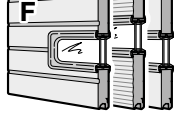
Изделие	Описание	Период производства	№ арт.	Количество	€	
   	<p>* Верхняя секция ворот, двустенная, с сэндвичным остеклением типа А, D, E, F и уплотнением перемычки</p> <p>S-гофр с оттиском Stucco L-гофр с поверхностью Micrograin L-гофр с поверхностью Plaingrain По образцу RAL _____ Исполнение сэндвичного остекления Надбавка к цене за лакированные торцевые накладки</p> <p>Высота секции ворот: <input type="checkbox"/> 500 <input type="checkbox"/> 625 <input type="checkbox"/> 750</p> <p>Расположение остекления: (Micrograin – только посередине) <input type="checkbox"/> 1 <input type="checkbox"/> 2 <input type="checkbox"/> 3</p>	<p>01.06.2021 – 01.06.2021 – 01.03.2026 –</p> <p>01.03.2026 –</p>	<p>3102629 3102630 3104279 3105486</p>	<p>шт. _____ _____ _____ _____ _____ _____</p>	<p>/м² /m² /m² +¹ +² / шт.</p>	
	   	<p>* Верхняя секция ворот, двустенная, для промежуточной высоты, с сэндвичным остеклением типа А, D, E, F и уплотнением перемычки</p> <p>S-гофр с оттиском Stucco L-гофр с поверхностью Micrograin L-гофр с поверхностью Plaingrain По образцу RAL _____ Исполнение сэндвичного остекления Надбавка к цене за лакированные торцевые накладки</p> <p>Высота секции ворот: _____</p> <p>Расположение остекления: (Micrograin – только посередине) <input type="checkbox"/> 1 <input type="checkbox"/> 2 <input type="checkbox"/> 3</p>	<p>01.06.2021 – 01.06.2021 – 01.03.2026 –</p> <p>01.03.2026 –</p>	<p>3102635 3102636 3104280 3105486</p>	<p>шт. _____ _____ _____ _____ _____ _____</p>	<p>/м² /m² /m² +¹ +² / шт.</p>

+¹ Надбавка к цене за секции ворот, окрашенные в предпочтительный цвет и цвет RAL по выбору, см. стр. 163 – 167. Указать номер артикула цвета RAL.
+² Надбавка к цене за сэндвичное остекление, см. стр. 94 – 96. Укажите номер артикула соответствующего варианта сэндвичного остекления.

1. Секции ворот, двустенные, строительная глубина 42 мм

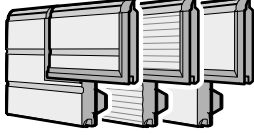
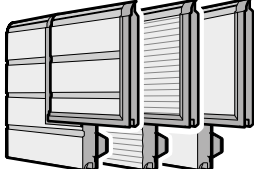
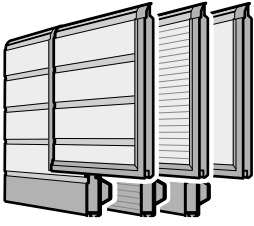
Изделие	Описание	Период производства	№ арт.	Количество	€		
	<p>* Нижняя секция ворот, двустенная, 375, с калиткой из секции, с алюминиевым усиливающим профилем</p> <p>ширина ворот до 4500 мм: S-гофр с оттиском Stucco L-гофр с поверхностью Micrograin L-гофр с поверхностью Plaingrain</p> <p>Ширина ворот 4510 – 5500 мм: S-гофр с оттиском Stucco L-гофр с поверхностью Micrograin L-гофр с поверхностью Plaingrain По образцу RAL _____ Надбавка к цене за каждую вентиляционную решетку Надбавка к цене за лакированные торцевые накладки</p>	01.06.2021 – 01.06.2021 – 01.03.2026 –	3087600 3087634 3104281	ШТ. _____ _____ _____	/м ² /м ² /м ²		
	01.06.2021 – 01.06.2021 – 01.03.2026 –	3087601 3087635 3104282	_____ _____ _____	/м ² /м ² /м ²			
		3041072	_____	/ шт.			
	01.03.2026 –	3105486	_____	/ шт.			
		<p>* Нижняя секция ворот, двустенная, 500, с калиткой из секции, с алюминиевым усиливающим профилем</p> <p>ширина ворот до 4500 мм: S-гофр с оттиском Stucco L-гофр с поверхностью Micrograin L-гофр с поверхностью Plaingrain</p> <p>Ширина ворот 4510 – 5500 мм: S-гофр с оттиском Stucco L-гофр с поверхностью Micrograin L-гофр с поверхностью Plaingrain По образцу RAL _____ Надбавка к цене за каждую вентиляционную решетку Надбавка к цене за лакированные торцевые накладки</p>	01.06.2021 – 01.06.2021 – 01.03.2026 –	3087602 3087636 3104283	ШТ. _____ _____ _____	/м ² /м ² /м ²	
		01.06.2021 – 01.06.2021 – 01.03.2026 –	3087603 3087637 3104284	_____ _____ _____	/м ² /м ² /м ²		
			3041072	_____	/ шт.		
		01.03.2026 –	3105486	_____	/ шт.		
			<p>* Нижняя секция ворот, двустенная, 625, с калиткой из секции 500, с алюминиевым профилем цоколя, ширина ворот до 5500 мм</p> <p>S-гофр с оттиском Stucco L-гофр с поверхностью Micrograin L-гофр с поверхностью Plaingrain По образцу RAL _____ Надбавка к цене за каждую вентиляционную решетку Надбавка к цене за лакированные торцевые накладки</p>	01.06.2021 – 01.06.2021 – 01.03.2026 –	3087604 3087638 3104285	ШТ. _____ _____ _____	/м ² /м ² /м ²
			01.06.2021 – 01.06.2021 – 01.03.2026 –	3041072	_____ _____ _____	/ шт. / шт. / шт.	
01.03.2026 –			3105486	_____	/ шт.		

+1 Надбавка к цене за секции ворот, окрашенные в предпочтительный цвет и цвет RAL по выбору, см. стр. 163 – 167. Указать номер артикула цвета RAL.

+2 Надбавка к цене за сэндвичное остекление, см. стр. 94 – 96. Укажите номер артикула соответствующего варианта сэндвичного остекления.

1. Секции ворот, двустенные, строительная глубина 42 мм

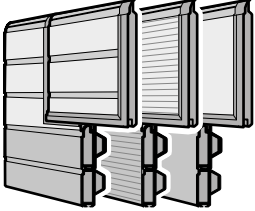
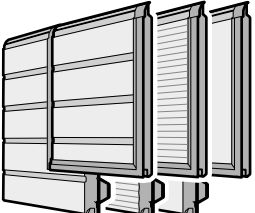
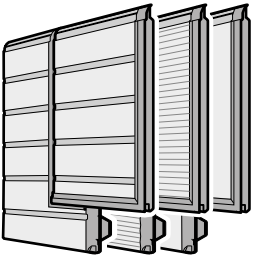
Изделие	Описание	Период производства	№ арт.	Количество	€
	<p>* Нижняя секция ворот, двустенная, 625, с гофром и калиткой из секции 375, с алюминиевым профилем цоколя, ширина ворот от 5510 мм</p>			шт.	
	S-гофр с оттиском Stucco	01.06.2021 –	3087594	_____	/м ²
	L-гофр с поверхностью Micrograin	01.06.2014 –	3100363	_____	/м ²
	L-гофр с поверхностью Plaingrain	01.03.2026 –	3104286	_____	/м ²
	По образцу RAL _____			_____	+ ¹
	Надбавка к цене за каждую вентиляционную решетку		3041072	_____	/ шт.
Надбавка к цене за лакированные торцевые накладки	01.03.2026 –	3105486	_____	/ шт.	
	<p>* Нижняя секция ворот, двустенная, 625, с калиткой из секции, с алюминиевым усиливающим профилем</p>			шт.	
	ширина ворот до 4500 мм:				
	S-гофр с оттиском Stucco	01.06.2021 –	3087605	_____	/м ²
	L-гофр с поверхностью Micrograin	01.06.2021 –	3087639	_____	/м ²
	L-гофр с поверхностью Plaingrain	01.03.2026 –	3104287	_____	/м ²
	Ширина ворот 4510 – 5500 мм:				
	S-гофр с оттиском Stucco	01.06.2021 –	3087606	_____	/м ²
	L-гофр с поверхностью Micrograin	01.06.2021 –	3087640	_____	/м ²
	L-гофр с поверхностью Plaingrain	01.03.2026 –	3104288	_____	/м ²
	По образцу RAL _____			_____	+ ¹
Надбавка к цене за каждую вентиляционную решетку		3041072	_____	/ шт.	
Надбавка к цене за лакированные торцевые накладки	01.03.2026 –	3105486	_____	/ шт.	
	<p>* Нижняя секция ворот, двустенная, 750, с калиткой из секции, с алюминиевым усиливающим профилем</p>			шт.	
	ширина ворот до 4500 мм:				
	S-гофр с оттиском Stucco	01.06.2021 –	3087607	_____	/м ²
	L-гофр с поверхностью Micrograin	01.06.2021 –	3087641	_____	/м ²
	L-гофр с поверхностью Plaingrain	01.03.2026 –	3104289	_____	/м ²
	Ширина ворот 4510 – 5500 мм:				
	S-гофр с оттиском Stucco	01.06.2021 –	3087608	_____	/м ²
	L-гофр с поверхностью Micrograin	01.06.2021 –	3087642	_____	/м ²
	L-гофр с поверхностью Plaingrain	01.03.2026 –	3104290	_____	/м ²
	По образцу RAL _____			_____	+ ¹
Надбавка к цене за каждую вентиляционную решетку		3041072	_____	/ шт.	
Надбавка к цене за лакированные торцевые накладки	01.03.2026 –	3105486	_____	/ шт.	

+¹ Надбавка к цене за секции ворот, окрашенные в предпочтительный цвет и цвет RAL по выбору, см. стр. 163 – 167. Указать номер артикула цвета RAL.

+² Надбавка к цене за сэндвичное остекление, см. стр. 94 – 96. Укажите номер артикула соответствующего варианта сэндвичного остекления.

1. Секции ворот, двустенные, строительная глубина 42 мм

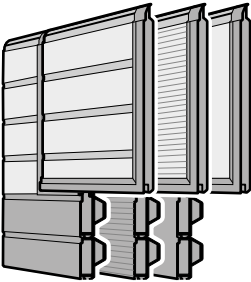
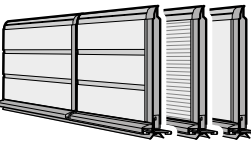
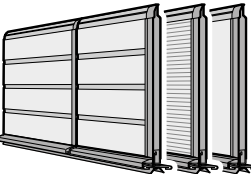
Изделие	Описание	Период производства	№ арт.	Количество	€
	<p>* Нижняя секция ворот, двустенная, 750, с гофром и калиткой из секции 500, с алюминиевым профилем цоколя, ширина ворот от 5510 мм</p>			шт.	
	S-гофр с оттиском Stucco	01.06.2021 –	3087595	_____	/м ²
	L-гофр с поверхностью Micrograin	01.06.2021 –	3096925	_____	/м ²
	L-гофр с поверхностью Plaingrain	01.03.2026 –	3104291	_____	/м ²
	По образцу RAL _____			_____	+ ¹
	Надбавка к цене за каждую вентиляционную решетку		3041072	_____	/ шт.
Надбавка к цене за лакированные торцевые накладки	01.03.2026 –	3105486	_____	/ шт.	
	<p>* Нижняя секция ворот, двустенная, 375, с калиткой без высокого порога, из секции с профилем цоколя из нержавеющей стали и уплотнением порога</p>			шт.	
	ширина ворот до 5500 мм:				
	S-гофр с оттиском Stucco	01.06.2021 –	3087609	_____	/м ²
	L-гофр с поверхностью Micrograin	01.06.2021 –	3087643	_____	/м ²
	L-гофр с поверхностью Plaingrain	01.03.2026 –	3104292	_____	/м ²
	ширина ворот от 5510 мм:				
	S-гофр с оттиском Stucco	01.06.2021 –	3093936	_____	/м ²
	L-гофр с поверхностью Micrograin	01.06.2021 –	3093937	_____	/м ²
	L-гофр с поверхностью Plaingrain	01.03.2026 –	3104293	_____	/м ²
	По образцу RAL _____			_____	+ ¹
Надбавка к цене за каждую вентиляционную решетку		3041072	_____	/ шт.	
Надбавка к цене за лакированные торцевые накладки	01.03.2026 –	3105486	_____	/ шт.	
	<p>* Нижняя секция ворот, двустенная, 500, с калиткой без высокого порога, из секции с профилем цоколя из нержавеющей стали и уплотнением порога</p>			шт.	
	ширина ворот до 5500 мм:				
	S-гофр с оттиском Stucco	01.06.2021 –	3087610	_____	/м ²
	L-гофр с поверхностью Micrograin	01.06.2021 –	3087644	_____	/м ²
	L-гофр с поверхностью Plaingrain	01.03.2026 –	3104294	_____	/м ²
	ширина ворот от 5510 мм:				
	S-гофр с оттиском Stucco	01.06.2021 –	3087611	_____	/м ²
	L-гофр с поверхностью Micrograin	01.06.2021 –	3087645	_____	/м ²
	L-гофр с поверхностью Plaingrain	01.03.2026 –	3104295	_____	/м ²
	По образцу RAL _____			_____	+ ¹
Надбавка к цене за каждую вентиляционную решетку		3041072	_____	/ шт.	
Надбавка к цене за лакированные торцевые накладки	01.03.2026 –	3105486	_____	/ шт.	

+¹ Надбавка к цене за секции ворот, окрашенные в предпочтительный цвет и цвет RAL по выбору, см. стр. 163 – 167. Указать номер артикула цвета RAL.

+² Надбавка к цене за сэндвичное остекление, см. стр. 94 – 96. Укажите номер артикула соответствующего варианта сэндвичного остекления.

1. Секции ворот, двустенные, строительная глубина 42 мм

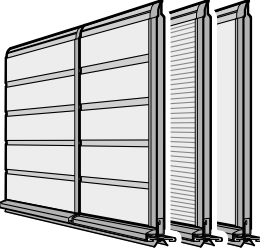
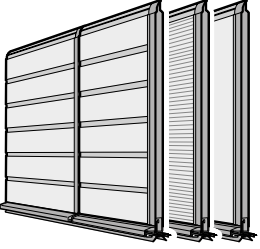
Изделие	Описание	Период производства	№ арт.	Количество	€	
	<p>* Нижняя секция ворот, двустенная, 625, с калиткой без высокого порога, из секции с профилем цоколя из нержавеющей стали и уплотнением порога</p> <p>ширина ворот до 5500 мм: S-гофр с оттиском Stucco L-гофр с поверхностью Micrograin L-гофр с поверхностью Plainrain</p> <p>ширина ворот от 5510 мм: S-гофр с оттиском Stucco L-гофр с поверхностью Micrograin L-гофр с поверхностью Plainrain По образцу RAL _____ Надбавка к цене за каждую вентиляционную решетку Надбавка к цене за лакированные торцевые накладки</p>	<p>01.06.2021 – 01.06.2021 – 01.03.2026 –</p> <p>01.06.2021 – 01.06.2021 – 01.03.2026 –</p> <p>01.03.2026 –</p>	<p>3087612 3087646 3104296</p> <p>3087613 3087647 3104297</p> <p>3041072 3105486</p>	<p>шт.</p> <p>_____</p> <p>_____</p> <p>_____</p> <p>_____</p> <p>_____</p> <p>_____</p> <p>_____</p> <p>_____</p>	<p>/м² /м² /м²</p> <p>/м² /м² /м²</p> <p>+¹</p> <p>/ шт.</p> <p>/ шт.</p>	
		<p>* Нижняя секция ворот, двустенная, 750, с калиткой без высокого порога, из секции с профилем цоколя из нержавеющей стали и уплотнением порога</p> <p>ширина ворот до 5500 мм: S-гофр с оттиском Stucco L-гофр с поверхностью Micrograin L-гофр с поверхностью Plainrain</p> <p>ширина ворот от 5510 мм: S-гофр с оттиском Stucco L-гофр с поверхностью Micrograin L-гофр с поверхностью Plainrain По образцу RAL _____ Надбавка к цене за каждую вентиляционную решетку Надбавка к цене за лакированные торцевые накладки</p>	<p>01.06.2021 – 01.06.2021 – 01.03.2026 –</p> <p>01.06.2021 – 01.06.2021 – 01.03.2026 –</p> <p>01.03.2026 –</p>	<p>3087614 3087648 3104298</p> <p>3087615 3087649 3104299</p> <p>3041072 3105486</p>	<p>шт.</p> <p>_____</p> <p>_____</p> <p>_____</p> <p>_____</p> <p>_____</p> <p>_____</p> <p>_____</p>	<p>/м² /м² /м²</p> <p>/м² /м² /м²</p> <p>+¹</p> <p>/ шт.</p> <p>/ шт.</p>

+¹ Надбавка к цене за секции ворот, окрашенные в предпочтительный цвет и цвет RAL по выбору, см. стр. 163 – 167. Указать номер артикула цвета RAL.

+² Надбавка к цене за сэндвичное остекление, см. стр. 94 – 96. Укажите номер артикула соответствующего варианта сэндвичного остекления.

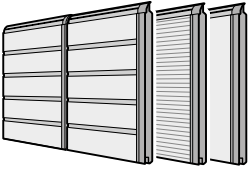

1. Секции ворот, двустенные, строительная глубина 42 мм

Изделие	Описание	Период производства	№ арт.	Количество	€
	<p>* Секция ворот, двустенная, с калиткой</p> <p>S-гофр с оттиском Stucco L-гофр с поверхностью Micrograin L-гофр с поверхностью Plaingrain По образцу RAL _____ Надбавка к цене за каждую вентиляционную решетку Надбавка к цене за лакированные торцевые накладки</p> <p>Высота секции ворот: <input type="checkbox"/> 375 <input type="checkbox"/> 500 <input type="checkbox"/> 625 <input type="checkbox"/> 750</p>	<p>01.06.2021 – 01.06.2021 – 01.03.2026 – 01.03.2026 –</p>	<p>3087616 3087650 3104300 3041072 3105486</p>	<p>шт. _____ _____ _____ _____ _____ _____</p>	<p>/м² /м² /м² +¹ / шт. / шт.</p>
	<p>* Секция ворот, двустенная, с калиткой, для замка</p> <p>S-гофр с оттиском Stucco L-гофр с поверхностью Micrograin L-гофр с поверхностью Plaingrain По образцу RAL _____ Надбавка к цене за каждую вентиляционную решетку Надбавка к цене за лакированные торцевые накладки</p> <p>Высота секции ворот: <input type="checkbox"/> 500 <input type="checkbox"/> 625 <input type="checkbox"/> 750</p>	<p>01.06.2021 – 01.06.2021 – 01.03.2026 – 01.03.2026 –</p>	<p>3087617 3087651 3104301 3041072 3105486</p>	<p>шт. _____ _____ _____ _____ _____ _____</p>	<p>/м² /м² /м² +¹ / шт. / шт.</p>
	<p>* Секция ворот, двустенная, с сэндвичным остеклением типа А, D, E, F, с калиткой</p> <p>S-гофр с оттиском Stucco L-гофр с поверхностью Micrograin L-гофр с поверхностью Plaingrain По образцу RAL _____ Исполнение сэндвичного остекления Надбавка к цене за лакированные торцевые накладки</p> <p>Высота секции ворот: <input type="checkbox"/> 500 <input type="checkbox"/> 625 <input type="checkbox"/> 750</p> <p>Расположение остекления: (Micrograin – только посередине) <input type="checkbox"/> 1 <input type="checkbox"/> 2 <input type="checkbox"/> 3</p>	<p>01.06.2021 – 01.06.2021 – 01.03.2026 – 01.03.2026 –</p>	<p>3102617 3102618 3104302 3105486</p>	<p>шт. _____ _____ _____ _____ _____ _____</p>	<p>/м² /м² /м² +¹ +² / шт.</p>

+¹ Надбавка к цене за секции ворот, окрашенные в предпочтительный цвет и цвет RAL по выбору, см. стр. 163 – 167. Указать номер артикула цвета RAL.

+² Надбавка к цене за сэндвичное остекление, см. стр. 94 – 96. Укажите номер артикула соответствующего варианта сэндвичного остекления.

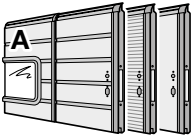

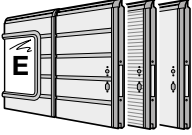
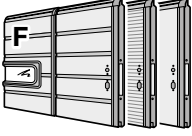



1. Секции ворот, двустенные, строительная глубина 42 мм

Изделие	Описание	Период производства	№ арт.	Количество	€
   	<p>* Секция ворот, двустенная, с сэндвичным остеклением типа А, D, Е, F, с калиткой для замка</p> <p>S-гофр с оттиском Stucco L-гофр с поверхностью Micrograin L-гофр с поверхностью Plaingrain По образцу RAL _____ Исполнение сэндвичного остекления Надбавка к цене за лакированные торцевые накладки</p> <p>Высота секции ворот: <input type="checkbox"/> 500 <input type="checkbox"/> 625 <input type="checkbox"/> 750</p> <p>Расположение остекления: (Micrograin – только посередине) <input type="checkbox"/> 1 <input type="checkbox"/> 2 <input type="checkbox"/> 3</p>	<p>01.06.2021 – 01.06.2021 – 01.03.2026 –</p> <p>01.03.2026 –</p>	<p>3102621 3102622 3104303</p> <p>3105486</p>	<p>шт.</p> <p>_____</p> <p>_____</p> <p>_____</p> <p>_____</p>	<p>/м² /м² /м² +¹ +² / шт.</p>
	<p>* Секция ворот, двустенная, с верхней частью калитки</p> <p>S-гофр с оттиском Stucco L-гофр с поверхностью Micrograin L-гофр с поверхностью Plaingrain По образцу RAL _____ Надбавка к цене за лакированные торцевые накладки</p> <p>Высота секции ворот: <input type="checkbox"/> 375 <input type="checkbox"/> 500 <input type="checkbox"/> 625 <input type="checkbox"/> 750</p>	<p>01.06.2021 – 01.06.2021 – 01.03.2026 –</p> <p>01.03.2026 –</p>	<p>3087624 3087658 3104304</p> <p>3105486</p>	<p>шт.</p> <p>_____</p> <p>_____</p> <p>_____</p> <p>_____</p>	<p>/м² /м² /м² +¹ / шт.</p>
	<p>* Верхняя секция ворот, двустенная, с верхней частью калитки, с высоким порогом и уплотнением перемычки</p> <p>S-гофр с оттиском Stucco L-гофр с поверхностью Micrograin L-гофр с поверхностью Plaingrain По образцу RAL _____ Надбавка к цене за лакированные торцевые накладки</p> <p>Высота секции ворот: <input type="checkbox"/> 375 <input type="checkbox"/> 500 <input type="checkbox"/> 625 <input type="checkbox"/> 750</p>	<p>01.06.2021 – 01.06.2021 – 01.03.2026 –</p> <p>01.03.2026 –</p>	<p>3087702 3087706 3104305</p> <p>3105486</p>	<p>шт.</p> <p>_____</p> <p>_____</p> <p>_____</p> <p>_____</p>	<p>/м² /м² /м² +¹ / шт.</p>

+¹ Надбавка к цене за секции ворот, окрашенные в предпочтительный цвет и цвет RAL по выбору, см. стр. 163 – 167. Указать номер артикула цвета RAL.

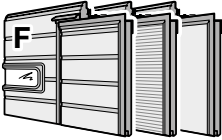
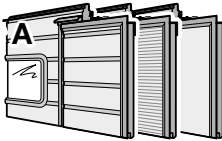
+² Надбавка к цене за сэндвичное остекление, см. стр. 94 – 96. Укажите номер артикула соответствующего варианта сэндвичного остекления.

1. Секции ворот, двустенные, строительная глубина 42 мм

Изделие	Описание	Период производства	№ арт.	Количество	€	
   	<p>* Секция ворот, двустенная, с верхней частью калитки, с сэндвичным остеклением типа А, D, Е, F</p> <p>S-гофр с оттиском Stucco L-гофр с поверхностью Micrograin L-гофр с поверхностью Plaingrain По образцу RAL _____ Исполнение сэндвичного остекления Надбавка к цене за лакированные торцевые накладки</p> <p>Высота секции ворот: <input type="checkbox"/> 500 <input type="checkbox"/> 625 <input type="checkbox"/> 750</p> <p>Расположение остекления: (Micrograin – только посередине) <input type="checkbox"/> 1 <input type="checkbox"/> 2 <input type="checkbox"/> 3</p>	<p>01.06.2021 – 01.06.2021 – 01.03.2026 – 01.03.2026 –</p>	<p>3102625 3102626 3104306 3105486</p>	<p>ШТ. _____ _____ _____ _____</p>	<p>/м² /м² /м² +¹ +² / шт.</p>	
	   	<p>* Верхняя секция ворот, двустенная, с верхней частью калитки, с высоким порогом, сэндвичное остекление типа А, D, Е, F и уплотнение перемишки</p> <p>S-гофр с оттиском Stucco L-гофр с поверхностью Micrograin L-гофр с поверхностью Plaingrain По образцу RAL _____ Исполнение сэндвичного остекления Надбавка к цене за лакированные торцевые накладки</p> <p>Высота секции ворот: <input type="checkbox"/> 500 <input type="checkbox"/> 625 <input type="checkbox"/> 750</p> <p>Расположение остекления: (Micrograin – только посередине) <input type="checkbox"/> 1 <input type="checkbox"/> 2 <input type="checkbox"/> 3</p>	<p>01.06.2021 – 01.06.2021 – 01.03.2026 – 01.03.2026 –</p>	<p>3102641 3102642 3104307 3105486</p>	<p>ШТ. _____ _____ _____ _____</p>	<p>/м² /м² /м² +¹ +² / шт.</p>

+¹ Надбавка к цене за секции ворот, окрашенные в предпочтительный цвет и цвет RAL по выбору, см. стр. 163 – 167. Указать номер артикула цвета RAL.

+² Надбавка к цене за сэндвичное остекление, см. стр. 94 – 96. Укажите номер артикула соответствующего варианта сэндвичного остекления.

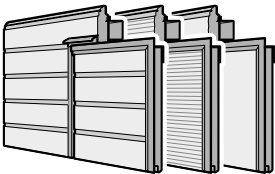

1. Секции ворот, двустенные, строительная глубина 42 мм

Изделие	Описание	Период производства	№ арт.	Количество	€
	<p>* Верхняя секция ворот, двустенная, с верхней частью калитки, без высокого порога с уплотнением перемычки</p> <p>ширина ворот до 5500 мм: S-гофр с оттиском Stucco L-гофр с поверхностью Micrograin L-гофр с поверхностью Plaingrain</p> <p>ширина ворот от 5510 мм: S-гофр с оттиском Stucco L-гофр с поверхностью Micrograin L-гофр с поверхностью Plaingrain По образцу RAL _____ Надбавка к цене за лакированные торцевые накладки</p> <p>Высота секции ворот: <input type="checkbox"/> 375 <input type="checkbox"/> 500 <input type="checkbox"/> 625 <input type="checkbox"/> 750</p>	01.06.2021 – 01.06.2021 – 01.03.2026 –	3087628 3087662 3104308	ШТ. _____ _____ _____	/м ² /м ² /м ²
	<p>* Верхняя секция ворот, двустенная, с верхней частью калитки, без высокого порога, с сэндвичным остеклением типа А, D, E, F и уплотнением перемычки</p> <p>S-гофр с оттиском Stucco L-гофр с поверхностью Micrograin L-гофр с поверхностью Plaingrain По образцу RAL _____</p> <p>Исполнение сэндвичного остекления</p> <p>ширина ворот от 5510 мм: S-гофр с оттиском Stucco L-гофр с поверхностью Micrograin L-гофр с поверхностью Plaingrain По образцу RAL _____ Исполнение сэндвичного остекления Надбавка к цене за лакированные торцевые накладки</p> <p>Высота секции ворот: <input type="checkbox"/> 500 <input type="checkbox"/> 625 <input type="checkbox"/> 750</p> <p>Расположение остекления: (Micrograin – только посередине) <input type="checkbox"/> 1 <input type="checkbox"/> 2</p>	01.06.2021 – 01.06.2021 – 01.03.2026 –	3102645 3102646 3104310	ШТ. _____ _____ _____	/м ² /м ² /м ²
	<p>Исполнение сэндвичного остекления</p>				+ ¹
					+ ²
					/м ²
					/м ²
					/м ²
					+ ¹
					+ ²
					/ шт.

+¹ Надбавка к цене за секции ворот, окрашенные в предпочтительный цвет и цвет RAL по выбору, см. стр. 163 – 167. Указать номер артикула цвета RAL.

+² Надбавка к цене за сэндвичное остекление, см. стр. 94 – 96. Укажите номер артикула соответствующего варианта сэндвичного остекления.

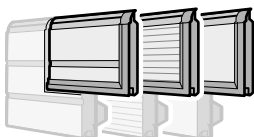
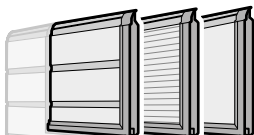
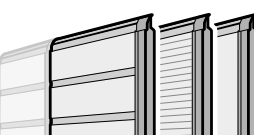

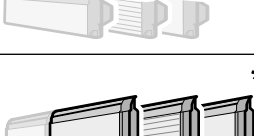
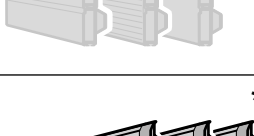



1. Секции ворот, двустенные, строительная глубина 42 мм

Изделие	Описание	Период производства	№ арт.	Количество	€
	<p>* Секция калитки для нижней секции ворот, двустенная, 375, ширина ворот до 5500 мм</p> <p>S-гофр с оттиском Stucco L-гофр с поверхностью Micrograin L-гофр с поверхностью Plaingrain По образцу RAL _____</p>	01.06.2021 –	3045408	шт.	/ шт.
		01.06.2021 –	3086421	_____	/ шт.
		01.03.2026 –	3104312	_____	/ шт.
				_____	+ ¹
	<p>* Секция калитки для нижней секции ворот, двустенная, 500, ширина ворот до 5500 мм</p> <p>S-гофр с оттиском Stucco L-гофр с поверхностью Micrograin L-гофр с поверхностью Plaingrain По образцу RAL _____</p>	01.06.2021 –	3044886	шт.	/ шт.
		01.06.2021 –	3081078	_____	/ шт.
		01.03.2026 –	3104313	_____	/ шт.
				_____	+ ¹
	<p>* Секция калитки для нижней секции ворот, двустенная, 625, ширина ворот до 5500 мм</p> <p>S-гофр с оттиском Stucco L-гофр с поверхностью Micrograin L-гофр с поверхностью Plaingrain По образцу RAL _____</p>	01.06.2021 –	3044887	шт.	/ шт.
		01.06.2021 –	3086422	_____	/ шт.
		01.03.2026 –	3104314	_____	/ шт.
				_____	+ ¹
	<p>* Секция калитки для нижней секции ворот, двустенная, 750, ширина ворот до 5500 мм</p> <p>S-гофр с оттиском Stucco L-гофр с поверхностью Micrograin L-гофр с поверхностью Plaingrain По образцу RAL _____</p>	01.06.2021 –	3056105	шт.	/ шт.
		01.06.2021 –	3086423	_____	/ шт.
		01.03.2026 –	3104315	_____	/ шт.
				_____	+ ¹
	<p>* Секция калитки для нижней секции ворот, двустенная, 625, ширина ворот от 5510 мм</p> <p>S-гофр с оттиском Stucco L-гофр с поверхностью Micrograin L-гофр с поверхностью Plaingrain По образцу RAL _____</p>	01.06.2021 –	3089057	шт.	/ шт.
		01.06.2021 –	3101724	_____	/ шт.
		01.03.2026 –	3104316	_____	/ шт.
				_____	+ ¹
	<p>* Секция калитки для нижней секции ворот, двустенная, 750, ширина ворот от 5510 мм</p> <p>S-гофр с оттиском Stucco L-гофр с поверхностью Micrograin L-гофр с поверхностью Plaingrain По образцу RAL _____</p>	01.06.2021 –	3089058	шт.	/ шт.
		01.06.2021 –	3101725	_____	/ шт.
		01.03.2026 –	3104317	_____	/ шт.
				_____	+ ¹

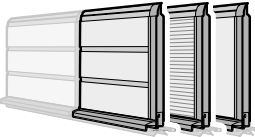
+¹ Надбавка к цене за секции ворот, окрашенные в предпочтительный цвет и цвет RAL по выбору, см. стр. 163 – 167. Указать номер артикула цвета RAL.

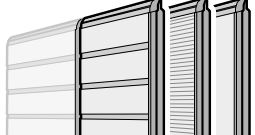
+² Надбавка к цене за сэндвичное остекление, см. стр. 94 – 96. Укажите номер артикула соответствующего варианта сэндвичного остекления.

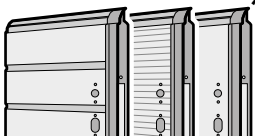
1. Секции ворот, двустенные, строительная глубина 42 мм

Изделие	Описание	Период производства	№ арт.	Количество	€		
	<p>* Секция калитки для нижней секции ворот, двустенная, 375, для калитки без высокого порога</p> <p>S-гофр с оттиском Stucco L-гофр с поверхностью Micrograin L-гофр с поверхностью Plaingrain По образцу RAL _____</p>	<p>01.06.2021 – 01.06.2021 – 01.03.2026 –</p>	<p>3065044 3086424 3104318</p>	<p>шт. _____ _____ _____ _____</p>	<p>/ шт. / шт. / шт. +¹</p>		
		<p>* Секция калитки для нижней секции ворот, двустенная, 500, для калитки без высокого порога</p> <p>S-гофр с оттиском Stucco L-гофр с поверхностью Micrograin L-гофр с поверхностью Plaingrain По образцу RAL _____</p>	<p>01.06.2021 – 01.06.2021 – 01.03.2026 –</p>	<p>3065045 3081080 3104319</p>	<p>шт. _____ _____ _____ _____</p>	<p>/ шт. / шт. / шт. +¹</p>	
			<p>* Секция калитки для нижней секции ворот, двустенная, 625, для калитки без высокого порога</p> <p>S-гофр с оттиском Stucco L-гофр с поверхностью Micrograin L-гофр с поверхностью Plaingrain По образцу RAL _____</p>	<p>01.06.2021 – 01.06.2021 – 01.03.2026 –</p>	<p>3065046 3086425 3104320</p>	<p>шт. _____ _____ _____ _____</p>	<p>/ шт. / шт. / шт. +¹</p>
				<p>* Секция калитки для нижней секции ворот, двустенная, 750, для калитки без высокого порога</p> <p>S-гофр с оттиском Stucco L-гофр с поверхностью Micrograin L-гофр с поверхностью Plaingrain По образцу RAL _____</p>	<p>01.06.2021 – 01.06.2021 – 01.03.2026 –</p>	<p>3065047 3086426 3104321</p>	<p>шт. _____ _____ _____ _____</p>
				<p>* Секция калитки, двустенная, 500, для замка</p> <p>S-гофр с оттиском Stucco L-гофр с поверхностью Micrograin L-гофр с поверхностью Plaingrain По образцу RAL _____</p>	<p>01.06.2021 – 01.06.2021 – 01.03.2026 –</p>	<p>3044889 3081081 3104322</p>	<p>шт. _____ _____ _____ _____</p>
				<p>* Секция калитки, двустенная, 625, для замка</p> <p>S-гофр с оттиском Stucco L-гофр с поверхностью Micrograin L-гофр с поверхностью Plaingrain По образцу RAL _____</p>	<p>01.06.2021 – 01.06.2021 – 01.03.2026 –</p>	<p>3056106 3086427 3104323</p>	<p>шт. _____ _____ _____ _____</p>

+¹ Надбавка к цене за секции ворот, окрашенные в предпочтительный цвет и цвет RAL по выбору, см. стр. 163 – 167. Указать номер артикула цвета RAL.

+² Надбавка к цене за сэндвичное остекление, см. стр. 94 – 96. Укажите номер артикула соответствующего варианта сэндвичного остекления.

1. Секции ворот, двустенные, строительная глубина 42 мм

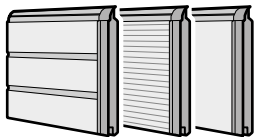
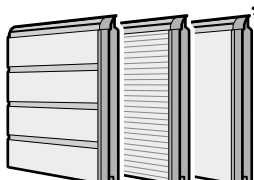
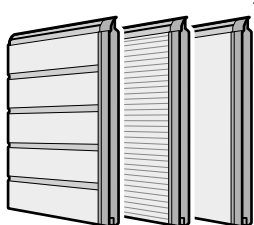
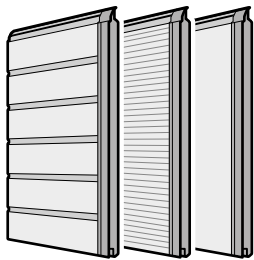
Изделие	Описание	Период производства	№ арт.	Количество	€		
	<p>* Секция калитки, двустенная, 750, для замка</p> <p>S-гофр с оттиском Stucco L-гофр с поверхностью Micrograin L-гофр с поверхностью Plaingrain По образцу RAL _____</p>	<p>01.06.2021 – 01.06.2021 – 01.03.2026 –</p>	<p>3056107 3086428 3104324</p>	<p>шт. _____ _____ _____</p>	<p>/ шт. / шт. / шт. +¹</p>		
		<p>* Секция калитки, двустенная, 375</p> <p>S-гофр с оттиском Stucco L-гофр с поверхностью Micrograin L-гофр с поверхностью Plaingrain По образцу RAL _____</p>	<p>01.06.2021 – 01.06.2021 – 01.03.2026 –</p>	<p>3044892 3086429 3104325</p>	<p>шт. _____ _____ _____</p>	<p>/ шт. / шт. / шт. +¹</p>	
			<p>* Секция калитки, двустенная, 500</p> <p>S-гофр с оттиском Stucco L-гофр с поверхностью Micrograin L-гофр с поверхностью Plaingrain По образцу RAL _____</p>	<p>01.06.2021 – 01.06.2021 – 01.03.2026 –</p>	<p>3044888 3081082 3104326</p>	<p>шт. _____ _____ _____</p>	<p>/ шт. / шт. / шт. +¹</p>
				<p>* Секция калитки, двустенная, 625</p> <p>S-гофр с оттиском Stucco L-гофр с поверхностью Micrograin L-гофр с поверхностью Plaingrain По образцу RAL _____</p>	<p>01.06.2021 – 01.06.2021 – 01.03.2026 –</p>	<p>3056108 3086430 3104327</p>	<p>шт. _____ _____ _____</p>
				<p>* Секция калитки, двустенная, 750</p> <p>S-гофр с оттиском Stucco L-гофр с поверхностью Micrograin L-гофр с поверхностью Plaingrain По образцу RAL _____</p>	<p>01.06.2021 – 01.06.2021 – 01.03.2026 –</p>	<p>3056109 3086431 3104328</p>	<p>шт. _____ _____ _____</p>

+¹ Надбавка к цене за секции ворот, окрашенные в предпочтительный цвет и цвет RAL по выбору, см. стр. 163 – 167. Указать номер артикула цвета RAL.

+² Надбавка к цене за сэндвичное остекление, см. стр. 94 – 96. Укажите номер артикула соответствующего варианта сэндвичного остекления.

1. Секции ворот, двустенные, строительная глубина 42 мм

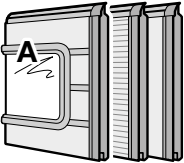
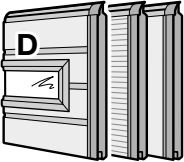
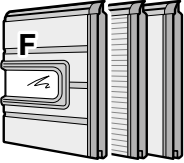
Изделие	Описание	Период производства	№ арт.	Количество	€
	<p>* Секция калитки, двустенная, 500, с сэндвичным остеклением типа A, D, F</p> <p>S-гофр с оттиском Stucco L-гофр с поверхностью Micrograin L-гофр с поверхностью Plaingrain По образцу RAL _____ Исполнение сэндвичного остекления</p>	<p>01.06.2021 – 01.06.2021 – 01.03.2026 –</p>	<p>3102661 3102662 3104329</p>	шт.	
				_____	/ шт.
				_____	/ шт.
				_____	/ шт.
				_____	+ ¹
				_____	+ ²
				_____	

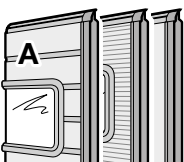
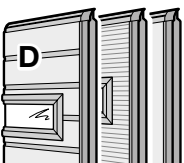
	<p>* Секция калитки, двустенная, 625, с сэндвичным остеклением типа A, D, E, F</p> <p>S-гофр с оттиском Stucco L-гофр с поверхностью Micrograin L-гофр с поверхностью Plaingrain По образцу RAL _____ Исполнение сэндвичного остекления</p> <p>Расположение остекления: (Micrograin – только посередине) <input type="checkbox"/> 1 <input type="checkbox"/> 2</p>	<p>01.06.2021 – 01.06.2021 – 01.03.2026 –</p>	<p>3102665 3102666 3104330</p>	шт.	
				_____	/ шт.
				_____	/ шт.
				_____	+ ¹
				_____	+ ²

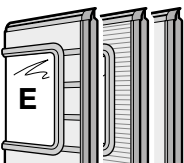
				_____	

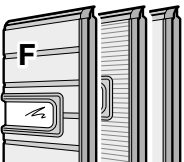
				_____	

+¹ Надбавка к цене за секции ворот, окрашенные в предпочтительный цвет и цвет RAL по выбору, см. стр. 163 – 167. Указать номер артикула цвета RAL.

+² Надбавка к цене за сэндвичное остекление, см. стр. 94 – 96. Укажите номер артикула соответствующего варианта сэндвичного остекления.

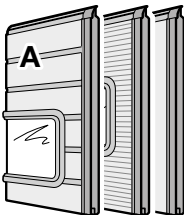
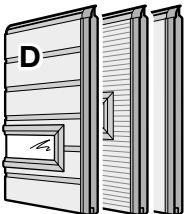
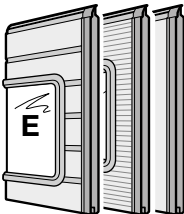
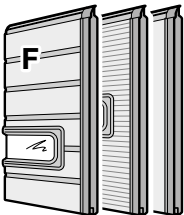

1. Секции ворот, двустенные, строительная глубина 42 мм

Изделие	Описание	Период производства	№ арт.	Количество	€
   	<p>* Секция калитки, двустенная, 750, с сэндвичным остеклением типа А, D, Е, F</p> <p>S-гофр с оттиском Stucco L-гофр с поверхностью Micrograin L-гофр с поверхностью Plaingrain По образцу RAL _____ Исполнение сэндвичного остекления</p> <p>Расположение остекления: (Micrograin – только посередине) <input type="checkbox"/> 1 <input type="checkbox"/> 2 <input type="checkbox"/> 3</p>	<p>01.06.2021 – 01.06.2021 – 01.03.2026 –</p>	<p>3102669 3102670 3104331</p>	<p>шт. _____ _____ _____ _____</p>	<p>/ шт. / шт. / шт. +¹ +²</p>
	<p>* Верхняя секция калитки, двустенная, 375, для калитки с высоким порогом</p> <p>S-гофр с оттиском Stucco L-гофр с поверхностью Micrograin L-гофр с поверхностью Plaingrain По образцу RAL _____</p>	<p>01.06.2021 – 01.06.2021 – 01.03.2026 –</p>	<p>3044897 3086438 3104332</p>	<p>шт. _____ _____ _____</p>	<p>/ шт. / шт. / шт. +¹</p>
	<p>* Верхняя секция калитки, двустенная, 500, для калитки с высоким порогом</p> <p>S-гофр с оттиском Stucco L-гофр с поверхностью Micrograin L-гофр с поверхностью Plaingrain По образцу RAL _____</p>	<p>01.06.2021 – 01.06.2021 – 01.03.2026 –</p>	<p>3044894 3081085 3104333</p>	<p>шт. _____ _____ _____</p>	<p>/ шт. / шт. / шт. +¹</p>
	<p>* Верхняя секция калитки, двустенная, 625, для калитки с высоким порогом</p> <p>S-гофр с оттиском Stucco L-гофр с поверхностью Micrograin L-гофр с поверхностью Plaingrain По образцу RAL _____</p>	<p>01.06.2021 – 01.06.2021 – 01.03.2026 –</p>	<p>3056120 3086439 3104334</p>	<p>шт. _____ _____ _____</p>	<p>/ шт. / шт. / шт. +¹</p>

+¹ Надбавка к цене за секции ворот, окрашенные в предпочтительный цвет и цвет RAL по выбору, см. стр. 163 – 167. Указать номер артикула цвета RAL.

+² Надбавка к цене за сэндвичное остекление, см. стр. 94 – 96. Укажите номер артикула соответствующего варианта сэндвичного остекления.

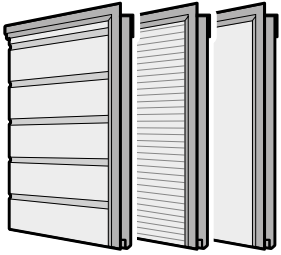
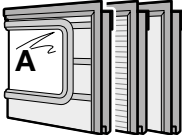
1. Секции ворот, двустенные, строительная глубина 42 мм

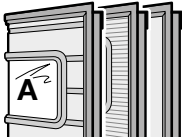
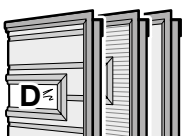
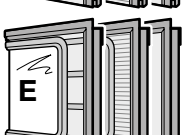
Изделие	Описание	Период производства	№ арт.	Количество	€	
	<p>* Верхняя секция калитки, двустенная, 750, для калитки с высоким порогом</p> <p>S-гофр с оттиском Stucco L-гофр с поверхностью Micrograin L-гофр с поверхностью Plaingrain По образцу RAL _____</p>	<p>01.06.2021 – 01.06.2021 – 01.03.2026 –</p>	<p>3056121 3086440 3104335</p>	<p>шт. _____ _____ _____</p>	<p>/ шт. / шт. / шт. +¹</p>	
	 <p>* Верхняя секция калитки, двустенная, 500, с сэндвичным остеклением типа А, D, F для калитки с высоким порогом</p> <p>S-гофр с оттиском Stucco L-гофр с поверхностью Micrograin L-гофр с поверхностью Plaingrain По образцу RAL _____ Исполнение сэндвичного остекления</p>	<p>01.06.2021 – 01.06.2021 – 01.03.2026 –</p>	<p>3102673 3102674 3104336</p>	<p>шт. _____ _____ _____</p>	<p>/ шт. / шт. / шт. +¹ +²</p>	
			<p>01.06.2021 – 01.06.2021 – 01.03.2026 –</p>	<p>3102673 3102674 3104336</p>	<p>_____ _____ _____</p>	<p>+¹ +²</p>
 <p>* Верхняя секция калитки, двустенная, 625, с сэндвичным остеклением типа А, D, E, F</p> <p>для калитки с высоким порогом S-гофр с оттиском Stucco L-гофр с поверхностью Micrograin L-гофр с поверхностью Plaingrain По образцу RAL _____ Исполнение сэндвичного остекления</p> <p>Расположение остекления: (Micrograin – только посередине) <input type="checkbox"/> 1 <input type="checkbox"/> 2</p>		<p>01.06.2021 – 01.06.2021 – 01.03.2026 –</p>	<p>3102677 3102678 3104337</p>	<p>шт. _____ _____ _____</p>	<p>/ шт. / шт. / шт. +¹ +²</p>	
						

+¹ Надбавка к цене за секции ворот, окрашенные в предпочтительный цвет и цвет RAL по выбору, см. стр. 163 – 167. Указать номер артикула цвета RAL.

+² Надбавка к цене за сэндвичное остекление, см. стр. 94 – 96. Укажите номер артикула соответствующего варианта сэндвичного остекления.

1. Секции ворот, двустенные, строительная глубина 42 мм

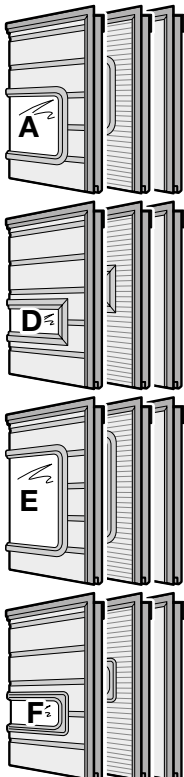
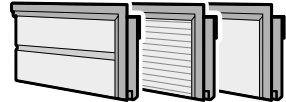
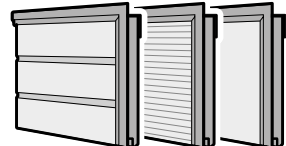
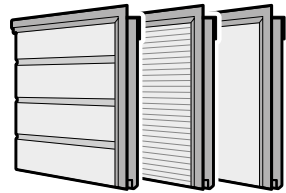
Изделие	Описание	Период производства	№ арт.	Количество	€
	<p>* Верхняя секция калитки, двустенная, 750, с сэндвичным остеклением типа А, D, E, F</p> <p>для калитки с высоким порогом</p> <p>S-гофр с оттиском Stucco L-гофр с поверхностью Micrograin L-гофр с поверхностью Plaingrain По образцу RAL _____</p> <p>Исполнение сэндвичного остекления</p> <p>Расположение остекления: (Micrograin – только посередине)</p> <p><input type="checkbox"/> 1 <input type="checkbox"/> 2 <input type="checkbox"/> 3</p>	01.06.2021 –	3102681	ШТ.	/ шт.
		01.06.2021 –	3102682	_____	/ шт.
		01.03.2026 –	3104338	_____	/ шт.
				_____	+ ¹
				_____	+ ²
	<p>* Верхняя секция калитки, двустенная, 375, для калитки без высокого порога</p> <p>S-гофр с оттиском Stucco L-гофр с поверхностью Micrograin L-гофр с поверхностью Plaingrain По образцу RAL _____</p>	01.06.2021 –	3065048	ШТ.	/ шт.
		01.06.2021 –	3086447	_____	/ шт.
		01.03.2026 –	3104339	_____	/ шт.
			_____	+ ¹	
	<p>* Верхняя секция калитки, двустенная, 500, для калитки без высокого порога</p> <p>S-гофр с оттиском Stucco L-гофр с поверхностью Micrograin L-гофр с поверхностью Plaingrain По образцу RAL _____</p>	01.06.2021 –	3065049	ШТ.	/ шт.
		01.06.2021 –	3081088	_____	/ шт.
		01.03.2026 –	3104340	_____	/ шт.
			_____	+ ¹	
	<p>* Верхняя секция калитки, двустенная, 625, для калитки без высокого порога</p> <p>S-гофр с оттиском Stucco L-гофр с поверхностью Micrograin L-гофр с поверхностью Plaingrain По образцу RAL _____</p>	01.06.2021 –	3065050	ШТ.	/ шт.
		01.06.2021 –	3086448	_____	/ шт.
		01.03.2026 –	3104341	_____	/ шт.
			_____	+ ¹	

+¹ Надбавка к цене за секции ворот, окрашенные в предпочтительный цвет и цвет RAL по выбору, см. стр. 163 – 167. Указать номер артикула цвета RAL.

+² Надбавка к цене за сэндвичное остекление, см. стр. 94 – 96. Укажите номер артикула соответствующего варианта сэндвичного остекления.

1. Секции ворот, двустенные, строительная глубина 42 мм

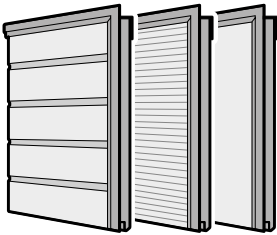
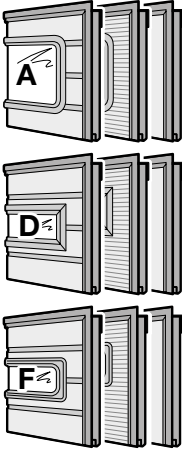
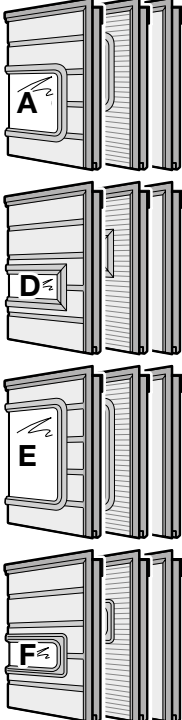
Изделие	Описание	Период производства	№ арт.	Количество	€		
	<p>* Верхняя секция калитки, двустенная, 750, для калитки без высокого порога</p> <p>S-гофр с оттиском Stucco L-гофр с поверхностью Micrograin L-гофр с поверхностью Plaingrain По образцу RAL _____</p>	<p>01.06.2021 – 01.06.2021 – 01.03.2026 –</p>	<p>3065051 3086449 3104342</p>	<p>шт. _____ _____ _____</p>	<p>/ шт. / шт. / шт. +1</p>		
		<p>* Верхняя секция калитки, двустенная, 625, для калитки без высокого порога, с сэндвичным остеклением типа A, D, F</p> <p>S-гофр с оттиском Stucco L-гофр с поверхностью Micrograin L-гофр с поверхностью Plaingrain По образцу RAL _____ Исполнение сэндвичного остекления</p>	<p>01.06.2021 – 01.06.2021 – 01.03.2026 –</p>	<p>3102685 3102686 3104343</p>	<p>шт. _____ _____ _____</p>	<p>/ шт. / шт. / шт. +1 +2</p>	
			<p>* Верхняя секция калитки, двустенная, 750, для калитки без высокого порога, с сэндвичным остеклением типа A, D, E, F</p> <p>S-гофр с оттиском Stucco L-гофр с поверхностью Micrograin L-гофр с поверхностью Plaingrain По образцу RAL _____ Исполнение сэндвичного остекления</p> <p>Расположение остекления: (Micrograin – только посередине) <input type="checkbox"/> 1 <input type="checkbox"/> 2</p>	<p>01.06.2021 – 01.06.2021 – 01.03.2026 –</p>	<p>3102689 3102690 3104344</p>	<p>шт. _____ _____ _____</p>	<p>/ шт. / шт. / шт. +1 +2</p>

+1 Надбавка к цене за секции ворот, окрашенные в предпочтительный цвет и цвет RAL по выбору, см. стр. 163 – 167. Указать номер артикула цвета RAL.

+2 Надбавка к цене за сэндвичное остекление, см. стр. 94 – 96. Укажите номер артикула соответствующего варианта сэндвичного остекления.

1. Секции ворот, двустенные, строительная глубина 42 мм

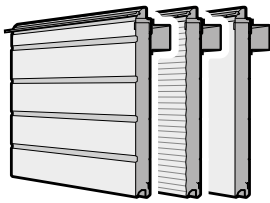
Изделие	Описание	Период производства	№ арт.	Количество	€
	<p>* Верхняя секция ворот, двустенная, для промежуточной высоты, над калиткой, без высокого порога, ширина ворот от 4010 мм, с уплотнением перемычки</p> <p>ширина ворот до 5500 мм: S-гофр с оттиском Stucco L-гофр с поверхностью Micrograin L-гофр с поверхностью Plaingrain</p> <p>ширина ворот от 5510 мм: S-гофр с оттиском Stucco L-гофр с поверхностью Micrograin L-гофр с поверхностью Plaingrain По образцу RAL _____ Надбавка к цене за лакированные торцевые накладки</p> <p>Высота секции ворот: _____</p>	01.06.2021 – 01.06.2021 – 01.03.2026 –	3065180 3081089 3104345	_____ _____ _____	ШТ. /м ² /м ² /м ²
	<p>* Верхняя секция ворот, двустенная, для промежуточной высоты с сэндвичным остеклением типа А, D, F, над калиткой, без высокого порога, ширина ворот от 4010 мм, с уплотнением перемычки</p> <p>S-гофр с оттиском Stucco L-гофр с поверхностью Micrograin L-гофр с поверхностью Plaingrain По образцу RAL _____ Исполнение сэндвичного остекления</p> <p>ширина ворот от 5510 мм: S-гофр с оттиском Stucco L-гофр с поверхностью Micrograin L-гофр с поверхностью Plaingrain По образцу RAL _____ Исполнение сэндвичного остекления Надбавка к цене за лакированные торцевые накладки</p> <p>Высота секции ворот: _____</p> <p>Расположение остекления: (Micrograin – только посередине) <input type="checkbox"/> 1 <input type="checkbox"/> 2</p>	01.06.2021 – 01.06.2021 – 01.03.2026 –	3102653 3102654 3104347	_____ _____ _____	ШТ. /м ² /м ² /м ²
	<p>S-гофр с оттиском Stucco L-гофр с поверхностью Micrograin L-гофр с поверхностью Plaingrain По образцу RAL _____ Исполнение сэндвичного остекления</p> <p>ширина ворот от 5510 мм: S-гофр с оттиском Stucco L-гофр с поверхностью Micrograin L-гофр с поверхностью Plaingrain По образцу RAL _____ Исполнение сэндвичного остекления Надбавка к цене за лакированные торцевые накладки</p> <p>Высота секции ворот: _____</p>	01.06.2021 – 01.06.2021 – 01.03.2026 –	3102657 3102658 3104348	_____ _____ _____	/м ² /м ² /м ²
	<p>По образцу RAL _____ Исполнение сэндвичного остекления Надбавка к цене за лакированные торцевые накладки</p> <p>Высота секции ворот: _____</p>	01.03.2026 –	3105486	_____	+ ¹ + ² / шт.

+¹ Надбавка к цене за секции ворот, окрашенные в предпочтительный цвет и цвет RAL по выбору, см. стр. 163 – 167. Указать номер артикула цвета RAL.

+² Надбавка к цене за сэндвичное остекление, см. стр. 94 – 96. Укажите номер артикула соответствующего варианта сэндвичного остекления.

2. Секции ворот, двустенные, строительная глубина 67 мм

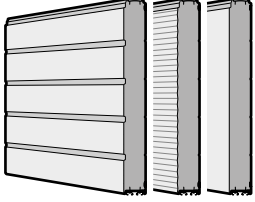
Изделие	Описание	Период производства	№ арт.	Количество	€
	<p>* Нижняя секция ворот, двустенная</p> <p>Ширина ворот до 8000 мм: S-гофр с оттиском Stucco L-гофр с поверхностью Micrograin L-гофр с поверхностью Plaingrain</p> <p>Ширина ворот от 8010 мм (с усилением жесткости полотна ворот TBV): S-гофр с оттиском Stucco L-гофр с поверхностью Micrograin L-гофр с поверхностью Plaingrain По образцу RAL _____ Надбавка к цене за лакированные торцевые накладки</p> <p>Высота секции ворот: <input type="checkbox"/> 375 <input type="checkbox"/> 500 <input type="checkbox"/> 625 <input type="checkbox"/> 750</p>	01.06.2021 – 01.06.2021 – 01.03.2026 –	3093053 3093054 3104349	ШТ. _____ _____ _____	/м ² /м ² /м ²
	<p>* Нижняя секция ворот, двустенная, для нестандартной высоты, подогнанная по высоте секция (прямая или скошенная)</p> <p>Ширина ворот до 8000 мм: S-гофр с оттиском Stucco L-гофр с поверхностью Micrograin L-гофр с поверхностью Plaingrain</p> <p>Ширина ворот от 8010 мм (с усилением жесткости полотна ворот TBV): S-гофр с оттиском Stucco L-гофр с поверхностью Micrograin L-гофр с поверхностью Plaingrain По образцу RAL _____ Надбавка к цене за лакированные торцевые накладки</p> <p>Высота секции ворот: _____</p>	01.06.2021 – 01.06.2021 – 01.03.2026 –	3093057 3093058 3104351	ШТ. _____ _____ _____	/м ² /м ² /м ²
	<p>* Нижняя секция ворот, двустенная, боковые выемки</p> <p>S-гофр с оттиском Stucco L-гофр с поверхностью Micrograin L-гофр с поверхностью Plaingrain Надбавка к цене за лакированные торцевые накладки</p>	01.06.2022 – 01.06.2022 – 01.03.2026 – 01.03.2026 –	3101930 3101931 3104767 3105486	ШТ. _____ _____ _____ _____	/м ² /м ² /м ² /шт.

+¹ Надбавка к цене за секции ворот, окрашенные в предпочтительный цвет и цвет RAL по выбору, см. стр. 163 – 167. Указать номер артикула цвета RAL.

+² Надбавка к цене за сэндвичное остекление, см. стр. 94 – 96. Укажите номер артикула соответствующего варианта сэндвичного остекления.

2. Секции ворот, двустенные, строительная глубина 67 мм

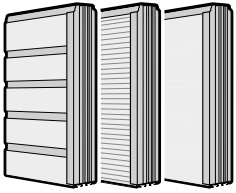
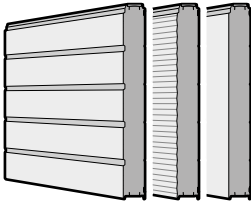
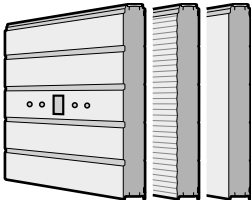
Изделие	Описание	Период производства	№ арт.	Количество	€		
	<p>* Нижняя секция ворот, двустенная, боковые выемки на специальной высоте</p> <p>S-гофр с оттиском Stucco L-гофр с поверхностью Micrograin L-гофр с поверхностью Plaingrain Надбавка к цене за лакированные торцевые накладки</p>	<p>01.06.2022 – 01.06.2022 – 01.03.2026 – 01.03.2026 –</p>	<p>3101938 3101939 3104768 3105486</p>	<p>шт. _____ _____ _____ _____</p>	<p>/м² /м² /м² / шт.</p>		
		<p>* Секция ворот, двустенная</p> <p>Ширина ворот до 8000 мм: S-гофр с оттиском Stucco L-гофр с поверхностью Micrograin L-гофр с поверхностью Plaingrain</p> <p>Ширина ворот от 8010 мм (с усилением жесткости полотна ворот TBV): S-гофр с оттиском Stucco L-гофр с поверхностью Micrograin L-гофр с поверхностью Plaingrain По образцу RAL _____ Надбавка к цене за лакированные торцевые накладки</p> <p>Высота секции ворот: <input type="checkbox"/> 375 <input type="checkbox"/> 500 <input type="checkbox"/> 625 <input type="checkbox"/> 750</p>	<p>01.06.2021 – 01.06.2021 – 01.03.2026 – 01.06.2021 – 01.06.2021 – 01.03.2026 – 01.03.2026 –</p>	<p>3093059 3093060 3104353 3097169 3097170 3104354 3105486</p>	<p>шт. _____ _____ _____ _____ _____ _____ _____</p>	<p>/м² /м² /м² /м² /м² /м² +¹ / шт.</p>	
			<p>* Секция ворот, двустенная, с несколькими отверстиями для запирающего устройства ворот</p> <p>Ширина ворот до 8000 мм: S-гофр с оттиском Stucco L-гофр с поверхностью Micrograin L-гофр с поверхностью Plaingrain</p> <p>Ширина ворот от 8010 мм (с усилением жесткости полотна ворот TBV): S-гофр с оттиском Stucco L-гофр с поверхностью Micrograin L-гофр с поверхностью Plaingrain По образцу RAL _____ Надбавка к цене за лакированные торцевые накладки</p> <p>Высота секции ворот: <input type="checkbox"/> 375 <input type="checkbox"/> 500 <input type="checkbox"/> 625 <input type="checkbox"/> 750</p>	<p>01.06.2021 – 01.06.2021 – 01.03.2026 – 01.06.2021 – 01.06.2021 – 01.03.2026 – 01.03.2026 –</p>	<p>3093061 3093062 3104355 3097171 3097172 3104356 3105486</p>	<p>шт. _____ _____ _____ _____ _____ _____ _____</p>	<p>/м² /м² /м² /м² /м² /м² +¹ / шт.</p>

+¹ Надбавка к цене за секции ворот, окрашенные в предпочтительный цвет и цвет RAL по выбору, см. стр. 163 – 167. Указать номер артикула цвета RAL.

+² Надбавка к цене за сэндвичное остекление, см. стр. 94 – 96. Укажите номер артикула соответствующего варианта сэндвичного остекления.

2. Секции ворот, двустенные, строительная глубина 67 мм

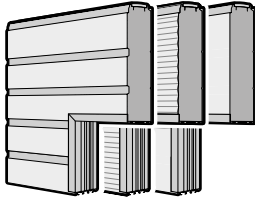
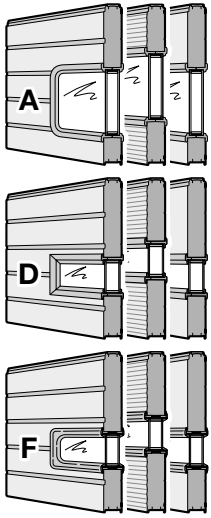
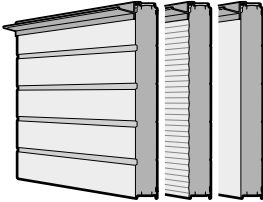
Изделие	Описание	Период производства	№ арт.	Количество	€		
	<p>* Секция ворот, двустенная, боковые выемки</p> <p>S-гофр с оттиском Stucco L-гофр с поверхностью Micrograin L-гофр с поверхностью Plaingrain Надбавка к цене за лакированные торцевые накладки</p>	<p>01.06.2022 – 01.06.2022 – 01.03.2026 – 01.03.2026 –</p>	<p>3101934 3101935 3104769 3105486</p>	<p>шт. _____ _____ _____ _____</p>	<p>/м² /м² /м² / шт.</p>		
		<p>* Секция ворот, двустенная, с сэндвичным остеклением типа А, D, F</p> <p>Ширина ворот до 8000 мм: S-гофр с оттиском Stucco L-гофр с поверхностью Micrograin L-гофр с поверхностью Plaingrain</p> <p>Ширина ворот от 8010 мм (с усилением жесткости полотна ворот TBV): S-гофр с оттиском Stucco L-гофр с поверхностью Micrograin L-гофр с поверхностью Plaingrain По образцу RAL _____ Исполнение сэндвичного остекления Надбавка к цене за лакированные торцевые накладки</p> <p>Высота секции ворот: <input type="checkbox"/> 500 <input type="checkbox"/> 625 <input type="checkbox"/> 750</p> <p>Расположение остекления: (Micrograin – только посередине) <input type="checkbox"/> 1 <input type="checkbox"/> 2 <input type="checkbox"/> 3</p>	<p>01.06.2021 – 01.06.2021 – 01.03.2026 – 01.06.2021 – 01.06.2021 – 01.03.2026 – 01.03.2026 –</p>	<p>3102613 3102614 3104357 3102615 3102616 3104358 3105486</p>	<p>шт. _____ _____ _____ _____ _____ _____ _____</p>	<p>/м² /м² /м² /м² /м² /м² +¹ +² / шт.</p>	
			<p>* Верхняя секция ворот, двустенная, с уплотнением перемычки</p> <p>Ширина ворот до 8000 мм: S-гофр с оттиском Stucco L-гофр с поверхностью Micrograin L-гофр с поверхностью Plaingrain</p> <p>Ширина ворот от 8010 мм (с усилением жесткости полотна ворот TBV): S-гофр с оттиском Stucco L-гофр с поверхностью Micrograin L-гофр с поверхностью Plaingrain По образцу RAL _____ Надбавка к цене за лакированные торцевые накладки</p> <p>Высота секции ворот: <input type="checkbox"/> 375 <input type="checkbox"/> 500 <input type="checkbox"/> 625 <input type="checkbox"/> 750</p>	<p>01.06.2021 – 01.06.2021 – 01.03.2026 – 01.06.2021 – 01.06.2021 – 01.03.2026 – 01.03.2026 –</p>	<p>3093067 3093068 3104359 3097177 3097178 3104360 3105486</p>	<p>шт. _____ _____ _____ _____ _____ _____ _____</p>	<p>/м² /м² /м² /м² /м² /м² +¹ / шт.</p>

+¹ Надбавка к цене за секции ворот, окрашенные в предпочтительный цвет и цвет RAL по выбору, см. стр. 163 – 167. Указать номер артикула цвета RAL.

+² Надбавка к цене за сэндвичное остекление, см. стр. 94 – 96. Укажите номер артикула соответствующего варианта сэндвичного остекления.

2. Секции ворот, двустенные, строительная глубина 67 мм

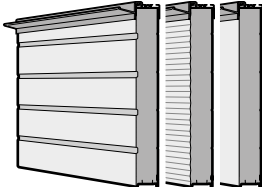
Изделие	Описание	Период производства	№ арт.	Количество	€
	<p>* Верхняя секция ворот, двустенная, для промежуточной высоты, с уплотнением перемычки</p> <p>Ширина ворот до 8000 мм: S-гофр с оттиском Stucco L-гофр с поверхностью Micrograin L-гофр с поверхностью Plaingrain</p> <p>Ширина ворот от 8010 мм (с усилением жесткости полотна ворот TBV): S-гофр с оттиском Stucco L-гофр с поверхностью Micrograin L-гофр с поверхностью Plaingrain По образцу RAL _____ Надбавка к цене за лакированные торцевые накладки</p> <p>Высота секции ворот: _____</p>	01.06.2021 – 01.06.2021 – 01.03.2026 –	3093069 3093070 3104361	ШТ. _____ _____ _____	/м ² /м ² /м ²
	<p>* Верхняя секция ворот, двустенная, с сэндвичным остеклением типа А, D, F и уплотнением перемычки</p> <p>Ширина ворот до 8000 мм: S-гофр с оттиском Stucco L-гофр с поверхностью Micrograin L-гофр с поверхностью Plaingrain</p> <p>Ширина ворот от 8010 мм (с усилением жесткости полотна ворот TBV): S-гофр с оттиском Stucco L-гофр с поверхностью Micrograin L-гофр с поверхностью Plaingrain По образцу RAL _____ Исполнение сэндвичного остекления Надбавка к цене за лакированные торцевые накладки</p> <p>Высота секции ворот: <input type="checkbox"/> 500 <input type="checkbox"/> 625 <input type="checkbox"/> 750</p> <p>Расположение остекления: (Micrograin – только посередине) <input type="checkbox"/> 1 <input type="checkbox"/> 2 <input type="checkbox"/> 3</p>	01.06.2021 – 01.06.2021 – 01.03.2026 –	3102631 3102632 3104363	ШТ. _____ _____ _____	/м ² /м ² /м ²
	<p>S-гофр с оттиском Stucco</p> <p>01.06.2021 –</p> <p>3102633</p> <p>_____</p>	/м ²			
	<p>L-гофр с поверхностью Micrograin</p> <p>01.06.2021 –</p> <p>3102634</p> <p>_____</p>	/м ²			
	<p>L-гофр с поверхностью Plaingrain</p> <p>01.03.2026 –</p> <p>3104364</p> <p>_____</p>	/м ²			
	<p>По образцу RAL _____</p> <p>_____</p>	+ ¹			
	<p>Исполнение сэндвичного остекления</p> <p>_____</p>	+ ²			
	<p>Надбавка к цене за лакированные торцевые накладки</p> <p>01.03.2026 –</p> <p>3105486</p> <p>_____</p>	/ шт.			

+¹ Надбавка к цене за секции ворот, окрашенные в предпочтительный цвет и цвет RAL по выбору, см. стр. 163 – 167. Указать номер артикула цвета RAL.

+² Надбавка к цене за сэндвичное остекление, см. стр. 94 – 96. Укажите номер артикула соответствующего варианта сэндвичного остекления.

2. Секции ворот, двуственные, строительная глубина 67 мм

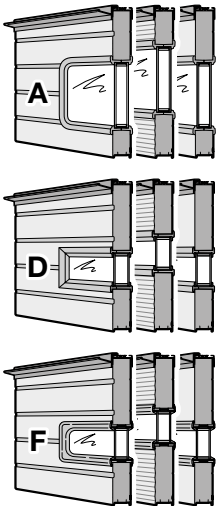
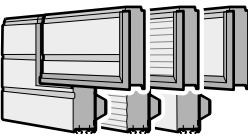
Изделие	Описание	Период производства	№ арт.	Количество	€	
	<p>* Верхняя секция ворот, двуственная, для промежуточной высоты, с сэндвичным остеклением типа А, D, F и уплотнением перемычки</p> <p>Ширина ворот до 8000 мм: S-гофр с оттиском Stucco L-гофр с поверхностью Micrograin L-гофр с поверхностью Plaingrain</p> <p>Ширина ворот от 8010 мм (с усилением жесткости полотна ворот TBV): S-гофр с оттиском Stucco L-гофр с поверхностью Micrograin L-гофр с поверхностью Plaingrain По образцу RAL _____ Исполнение сэндвичного остекления Надбавка к цене за лакированные торцевые накладки</p> <p>Высота секции ворот: _____</p> <p>Расположение остекления: (Micrograin – только посередине) <input type="checkbox"/> 1 <input type="checkbox"/> 2 <input type="checkbox"/> 3</p>	<p>01.06.2021 – 01.06.2021 – 01.03.2026 –</p> <p>01.06.2021 – 01.06.2021 – 01.03.2026 –</p> <p>01.03.2026 –</p>	<p>3102637 3102638 3104365</p> <p>3102639 3102640 3104366</p> <p>3105486</p>	<p>шт.</p> <p>_____</p> <p>_____</p> <p>_____</p> <p>_____</p> <p>_____</p> <p>_____</p>	<p>/м² /м² /м² /м² /м² /м² /м² /шт.</p>	
		<p>* Нижняя секция ворот, двуственная, 375, с калиткой из секции, с алюминиевым усиливающим профилем</p> <p>ширина ворот до 4500 мм: S-гофр с оттиском Stucco L-гофр с поверхностью Micrograin L-гофр с поверхностью Plaingrain</p> <p>Ширина ворот 4510 – 5500 мм: S-гофр с оттиском Stucco L-гофр с поверхностью Micrograin L-гофр с поверхностью Plaingrain По образцу RAL _____ Надбавка к цене за лакированные торцевые накладки</p>	<p>01.06.2021 – 01.06.2021 – 01.03.2026 –</p> <p>01.06.2021 – 01.06.2021 – 01.03.2026 –</p> <p>01.03.2026 –</p>	<p>3093079 3093080 3104367</p> <p>3093081 3093082 3104368</p> <p>3105486</p>	<p>шт.</p> <p>_____</p> <p>_____</p> <p>_____</p> <p>_____</p> <p>_____</p> <p>_____</p>	<p>/м² /м² /м² /м² /м² /м² /шт.</p>

+1 Надбавка к цене за секции ворот, окрашенные в предпочтительный цвет и цвет RAL по выбору, см. стр. 163 – 167. Указать номер артикула цвета RAL.

+2 Надбавка к цене за сэндвичное остекление, см. стр. 94 – 96. Укажите номер артикула соответствующего варианта сэндвичного остекления.

2. Секции ворот, двустенные, строительная глубина 67 мм

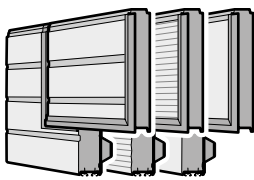
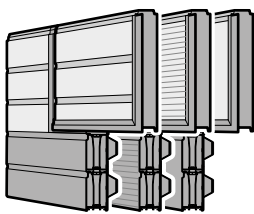
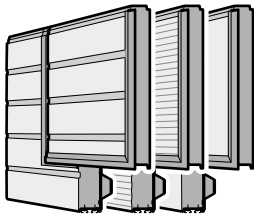
Изделие	Описание	Период производства	№ арт.	Количество	€		
	<p>* Нижняя секция ворот, двустенная, 500, с калиткой из секции, с алюминиевым усиливающим профилем</p> <p>ширина ворот до 4500 мм: S-гофр с оттиском Stucco L-гофр с поверхностью Micrograin L-гофр с поверхностью Plaingrain</p> <p>Ширина ворот 4510 – 5500 мм: S-гофр с оттиском Stucco L-гофр с поверхностью Micrograin L-гофр с поверхностью Plaingrain По образцу RAL _____ Надбавка к цене за лакированные торцевые накладки</p>	01.06.2021 – 01.06.2021 – 01.03.2026 –	3093083 3093084 3104369	ШТ. _____ _____ _____	/м ² /м ² /м ²		
	01.06.2021 – 01.06.2021 – 01.03.2026 –	3093085 3093086 3104370	_____ _____ _____	/м ² /м ² /м ²			
	01.03.2026 –	3105486	_____	+1 / шт.			
		<p>* Нижняя секция ворот, двустенная, 625, с гофром и калиткой из секции 375, с алюминиевым профилем цоколя, ширина ворот от 5510 мм</p> <p>S-гофр с оттиском Stucco L-гофр с поверхностью Micrograin L-гофр с поверхностью Plaingrain По образцу RAL _____ Надбавка к цене за лакированные торцевые накладки</p>	01.06.2021 – 01.06.2021 – 01.03.2026 –	3093087 3100364 3104371	ШТ. _____ _____ _____	/м ² /м ² /м ²	
		01.03.2026 –	3105486	_____	+1 / шт.		
			<p>* Нижняя секция ворот, двустенная, 625, с калиткой из секции, с алюминиевым усиливающим профилем</p> <p>ширина ворот до 4500 мм: S-гофр с оттиском Stucco L-гофр с поверхностью Micrograin L-гофр с поверхностью Plaingrain</p> <p>Ширина ворот 4510 – 5500 мм: S-гофр с оттиском Stucco L-гофр с поверхностью Micrograin L-гофр с поверхностью Plaingrain По образцу RAL _____ Надбавка к цене за лакированные торцевые накладки</p>	01.06.2021 – 01.06.2021 – 01.03.2026 –	3093088 3093089 3104372	ШТ. _____ _____ _____	/м ² /м ² /м ²
			01.06.2021 – 01.06.2021 – 01.03.2026 –	3093090 3093091 3104373	_____ _____ _____	/м ² /м ² /м ²	
			01.03.2026 –	3105486	_____	+1 / шт.	

+1 Надбавка к цене за секции ворот, окрашенные в предпочтительный цвет и цвет RAL по выбору, см. стр. 163 – 167. Указать номер артикула цвета RAL.

+2 Надбавка к цене за сэндвичное остекление, см. стр. 94 – 96. Укажите номер артикула соответствующего варианта сэндвичного остекления.

2. Секции ворот, двустенные, строительная глубина 67 мм

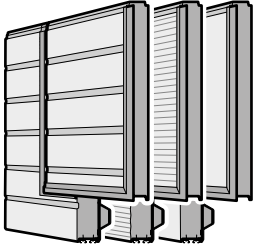
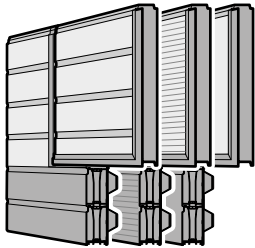
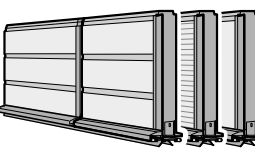
Изделие	Описание	Период производства	№ арт.	Количество	€		
	<p>* Нижняя секция ворот, двустенная, 750, с калиткой из секции, с алюминиевым усиливающим профилем</p> <p>ширина ворот до 4500 мм: S-гофр с оттиском Stucco L-гофр с поверхностью Micrograin L-гофр с поверхностью Plaingrain</p> <p>Ширина ворот 4510 – 5500 мм: S-гофр с оттиском Stucco L-гофр с поверхностью Micrograin L-гофр с поверхностью Plaingrain По образцу RAL _____ Надбавка к цене за лакированные торцевые накладки</p>	01.06.2021 – 01.06.2021 – 01.03.2026 –	3093092 3093093 3104374	ШТ. _____ _____ _____	/м ² /м ² /м ²		
	01.06.2021 – 01.06.2021 – 01.03.2026 –	3093094 3093095 3104375	_____ _____ _____	/м ² /м ² /м ²			
	01.03.2026 –	3105486	_____	/ шт.			
		<p>* Нижняя секция ворот, двустенная, 750, с гофром и калиткой из секции 500, с алюминиевым профилем цоколя</p> <p>ширина ворот от 5510 мм S-гофр с оттиском Stucco L-гофр с поверхностью Micrograin L-гофр с поверхностью Plaingrain По образцу RAL _____ Надбавка к цене за лакированные торцевые накладки</p>	01.06.2021 – 01.06.2021 – 01.03.2026 –	3093096 3100365 3104376	ШТ. _____ _____ _____	/м ² /м ² /м ²	
		01.03.2026 –	3105486	_____	/ шт.		
			<p>* Нижняя секция ворот, двустенная, 375, с калиткой без высокого порога, из секции с профилем цоколя из нержавеющей стали и уплотнением порога</p> <p>ширина ворот до 5500 мм: S-гофр с оттиском Stucco L-гофр с поверхностью Micrograin L-гофр с поверхностью Plaingrain</p> <p>ширина ворот от 5510 мм: S-гофр с оттиском Stucco L-гофр с поверхностью Micrograin L-гофр с поверхностью Plaingrain По образцу RAL _____ Надбавка к цене за лакированные торцевые накладки</p>	01.06.2021 – 01.06.2021 – 01.03.2026 –	3093097 3093098 3104377	ШТ. _____ _____ _____	/м ² /м ² /м ²
			01.06.2021 – 01.06.2021 – 01.03.2026 –	3093938 3093939 3104378	_____ _____ _____	/м ² /м ² /м ²	
			01.03.2026 –	3105486	_____	/ шт.	

+¹ Надбавка к цене за секции ворот, окрашенные в предпочтительный цвет и цвет RAL по выбору, см. стр. 163 – 167. Указать номер артикула цвета RAL.

+² Надбавка к цене за сэндвичное остекление, см. стр. 94 – 96. Укажите номер артикула соответствующего варианта сэндвичного остекления.

2. Секции ворот, двустенные, строительная глубина 67 мм

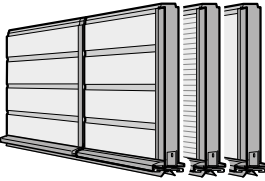
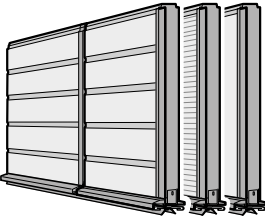
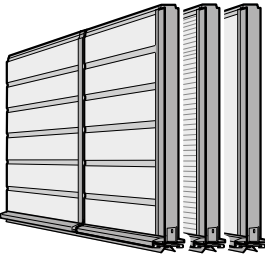
Изделие	Описание	Период производства	№ арт.	Количество	€		
	<p>* Нижняя секция ворот, двустенная, 500, с калиткой без высокого порога, из секции с профилем цоколя из нержавеющей стали и уплотнением порога</p> <p>ширина ворот до 5500 мм: S-гофр с оттиском Stucco L-гофр с поверхностью Micrograin L-гофр с поверхностью Plainrain</p> <p>ширина ворот от 5510 мм: S-гофр с оттиском Stucco L-гофр с поверхностью Micrograin L-гофр с поверхностью Plainrain По образцу RAL _____ Надбавка к цене за лакированные торцевые накладки</p>	<p>01.06.2021 –</p> <p>01.06.2021 –</p> <p>01.03.2026 –</p> <p>01.06.2021 –</p> <p>01.06.2021 –</p> <p>01.03.2026 –</p> <p>01.03.2026 –</p>	<p>3093099</p> <p>3093100</p> <p>3104379</p> <p>3093101</p> <p>3093102</p> <p>3104380</p> <p>3105486</p>	<p>шт.</p> <p>_____</p> <p>_____</p> <p>_____</p> <p>_____</p> <p>_____</p> <p>_____</p> <p>_____</p>	<p>/м²</p> <p>/м²</p> <p>/м²</p> <p>/м²</p> <p>/м²</p> <p>/м²</p> <p>+¹</p> <p>/ шт.</p>		
		<p>* Нижняя секция ворот, двустенная, 625, с калиткой без высокого порога, из секции с профилем цоколя из нержавеющей стали и уплотнением порога</p> <p>ширина ворот до 5500 мм: S-гофр с оттиском Stucco L-гофр с поверхностью Micrograin L-гофр с поверхностью Plainrain</p> <p>ширина ворот от 5510 мм: S-гофр с оттиском Stucco L-гофр с поверхностью Micrograin L-гофр с поверхностью Plainrain По образцу RAL _____ Надбавка к цене за лакированные торцевые накладки</p>	<p>01.06.2021 –</p> <p>01.06.2021 –</p> <p>01.03.2026 –</p> <p>01.06.2021 –</p> <p>01.06.2021 –</p> <p>01.03.2026 –</p> <p>01.03.2026 –</p>	<p>3093103</p> <p>3093104</p> <p>3104381</p> <p>3093105</p> <p>3093106</p> <p>3104382</p> <p>3105486</p>	<p>шт.</p> <p>_____</p> <p>_____</p> <p>_____</p> <p>_____</p> <p>_____</p> <p>_____</p> <p>_____</p>	<p>/м²</p> <p>/м²</p> <p>/м²</p> <p>/м²</p> <p>/м²</p> <p>/м²</p> <p>+¹</p> <p>/ шт.</p>	
			<p>* Нижняя секция ворот, двустенная, 750, с калиткой без высокого порога, из секции с профилем цоколя из нержавеющей стали и уплотнением порога</p> <p>ширина ворот до 5500 мм: S-гофр с оттиском Stucco L-гофр с поверхностью Micrograin L-гофр с поверхностью Plainrain</p> <p>ширина ворот от 5510 мм: S-гофр с оттиском Stucco L-гофр с поверхностью Micrograin L-гофр с поверхностью Plainrain По образцу RAL _____ Надбавка к цене за лакированные торцевые накладки</p>	<p>01.06.2021 –</p> <p>01.06.2021 –</p> <p>01.03.2026 –</p> <p>01.06.2021 –</p> <p>01.06.2021 –</p> <p>01.03.2026 –</p> <p>01.03.2026 –</p>	<p>3093107</p> <p>3093108</p> <p>3104383</p> <p>3093109</p> <p>3093110</p> <p>3104384</p> <p>3105486</p>	<p>шт.</p> <p>_____</p> <p>_____</p> <p>_____</p> <p>_____</p> <p>_____</p> <p>_____</p> <p>_____</p>	<p>/м²</p> <p>/м²</p> <p>/м²</p> <p>/м²</p> <p>/м²</p> <p>/м²</p> <p>+¹</p> <p>/ шт.</p>

+¹ Надбавка к цене за секции ворот, окрашенные в предпочтительный цвет и цвет RAL по выбору, см. стр. 163 – 167. Указать номер артикула цвета RAL.

+² Надбавка к цене за сэндвичное остекление, см. стр. 94 – 96. Укажите номер артикула соответствующего варианта сэндвичного остекления.

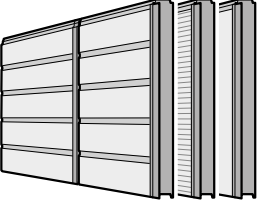
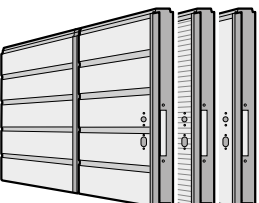
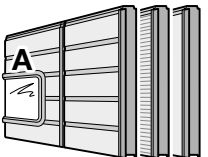
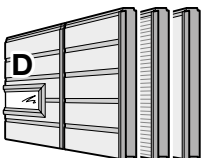
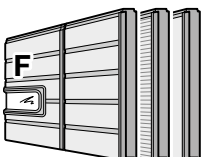

2. Секции ворот, двустенные, строительная глубина 67 мм

Изделие	Описание	Период производства	№ арт.	Количество	€		
	<p>* Секция ворот, двустенная, с калиткой</p> <p>S-гофр с оттиском Stucco L-гофр с поверхностью Micrograin L-гофр с поверхностью Plaingrain По образцу RAL _____ Надбавка к цене за лакированные торцевые накладки</p> <p>Высота секции ворот: <input type="checkbox"/> 375 <input type="checkbox"/> 500 <input type="checkbox"/> 625 <input type="checkbox"/> 750</p>	<p>01.06.2021 – 01.06.2021 – 01.03.2026 – 01.03.2026 –</p>	<p>3093111 3093112 3104385 3105486</p>	<p>шт. _____ _____ _____ _____</p>	<p>/м² /м² /м² +¹ / шт.</p>		
		<p>* Секция ворот, двустенная, с калиткой, для замка</p> <p>S-гофр с оттиском Stucco L-гофр с поверхностью Micrograin L-гофр с поверхностью Plaingrain По образцу RAL _____ Надбавка к цене за лакированные торцевые накладки</p> <p>Высота секции ворот: <input type="checkbox"/> 500 <input type="checkbox"/> 625 <input type="checkbox"/> 750</p>	<p>01.06.2021 – 01.06.2021 – 01.03.2026 – 01.03.2026 –</p>	<p>3093113 3093114 3104386 3105486</p>	<p>шт. _____ _____ _____ _____</p>	<p>/м² /м² /м² +¹ / шт.</p>	
		  	<p>* Секция ворот, двустенная, с сэндвичным остеклением типа А, D, F и калиткой</p> <p>S-гофр с оттиском Stucco L-гофр с поверхностью Micrograin L-гофр с поверхностью Plaingrain По образцу RAL _____ Исполнение сэндвичного остекления Надбавка к цене за лакированные торцевые накладки</p> <p>Высота секции ворот: <input type="checkbox"/> 500 <input type="checkbox"/> 625 <input type="checkbox"/> 750</p> <p>Расположение остекления: (Micrograin – только посередине) <input type="checkbox"/> 1 <input type="checkbox"/> 2 <input type="checkbox"/> 3</p>	<p>01.06.2021 – 01.06.2021 – 01.03.2026 – 01.03.2026 –</p>	<p>3102619 3102620 3104388 3105486</p>	<p>шт. _____ _____ _____ _____ _____</p>	<p>/м² /м² /м² +¹ +² / шт.</p>

+¹ Надбавка к цене за секции ворот, окрашенные в предпочтительный цвет и цвет RAL по выбору, см. стр. 163 – 167. Указать номер артикула цвета RAL.

+² Надбавка к цене за сэндвичное остекление, см. стр. 94 – 96. Укажите номер артикула соответствующего варианта сэндвичного остекления.



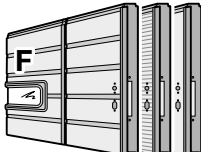



2. Секции ворот, двустенные, строительная глубина 67 мм

Изделие	Описание	Период производства	№ арт.	Количество	€
  	<p>* Секция ворот, двустенная, с сэндвичным остеклением типа А, D, F и калиткой для замка</p> <p>S-гофр с оттиском Stucco L-гофр с поверхностью Micrograin L-гофр с поверхностью Plaingrain По образцу RAL _____ Исполнение сэндвичного остекления Надбавка к цене за лакированные торцевые накладки</p> <p>Высота секции ворот: <input type="checkbox"/> 500 <input type="checkbox"/> 625 <input type="checkbox"/> 750</p> <p>Расположение остекления: (Micrograin – только посередине) <input type="checkbox"/> 1 <input type="checkbox"/> 2 <input type="checkbox"/> 3</p>	<p>01.06.2021 – 01.06.2021 – 01.03.2026 –</p> <p>01.03.2026 –</p>	<p>3102623 3102624 3104389 3105486</p>	<p>шт. _____ _____ _____ _____ _____ _____</p>	<p>/м² /м² /м² +¹ +² /шт.</p>
	<p>* Нижняя секция ворот, двустенная, с верхней частью калитки</p> <p>S-гофр с оттиском Stucco L-гофр с поверхностью Micrograin L-гофр с поверхностью Plaingrain По образцу RAL _____ Надбавка к цене за лакированные торцевые накладки</p> <p>Высота секции ворот: <input type="checkbox"/> 375 <input type="checkbox"/> 500 <input type="checkbox"/> 625 <input type="checkbox"/> 750</p>	<p>01.06.2021 – 01.06.2021 – 01.03.2026 –</p> <p>01.03.2026 –</p>	<p>3093125 3093126 3104390 3105486</p>	<p>шт. _____ _____ _____ _____ _____</p>	<p>/м² /м² /м² +¹ /шт.</p>
	<p>* Верхняя секция ворот, двустенная, с верхней частью калитки, с высоким порогом и уплотнением перемычки</p> <p>S-гофр с оттиском Stucco L-гофр с поверхностью Micrograin L-гофр с поверхностью Plaingrain По образцу RAL _____ Надбавка к цене за лакированные торцевые накладки</p> <p>Высота секции ворот: <input type="checkbox"/> 375 <input type="checkbox"/> 500 <input type="checkbox"/> 625 <input type="checkbox"/> 750</p>	<p>01.06.2021 – 01.06.2021 – 01.03.2026 –</p> <p>01.03.2026 –</p>	<p>3093123 3093124 3104387 3105486</p>	<p>шт. _____ _____ _____ _____ _____</p>	<p>/м² /м² /м² +¹ /шт.</p>

+¹ Надбавка к цене за секции ворот, окрашенные в предпочтительный цвет и цвет RAL по выбору, см. стр. 163 – 167. Указать номер артикула цвета RAL.

+² Надбавка к цене за сэндвичное остекление, см. стр. 94 – 96. Укажите номер артикула соответствующего варианта сэндвичного остекления.

2. Секции ворот, двустенные, строительная глубина 67 мм

Изделие	Описание	Период производства	№ арт.	Количество	€	
  	<p>* Секция ворот, двустенная, с верхней частью калитки, с сэндвичным остеклением типа A, D, F</p> <p>S-гофр с оттиском Stucco L-гофр с поверхностью Micrograin L-гофр с поверхностью Plaingrain По образцу RAL _____</p> <p>Исполнение сэндвичного остекления Надбавка к цене за лакированные торцевые накладки</p> <p>Высота секции ворот: <input type="checkbox"/> 500 <input type="checkbox"/> 625 <input type="checkbox"/> 750</p> <p>Расположение остекления: (Micrograin – только посередине) <input type="checkbox"/> 1 <input type="checkbox"/> 2 <input type="checkbox"/> 3</p>	<p>01.06.2021 – 01.06.2021 – 01.03.2026 – 01.03.2026 –</p>	<p>3102627 3102628 3104391 3105486</p>	<p>шт. _____ _____ _____ _____ _____ _____</p>	<p>/м² /м² /м² +¹ +² / шт.</p>	
	  	<p>* Верхняя секция ворот, двустенная, с верхней частью калитки, с высоким порогом, сэндвичное остекление типа A, D, F и уплотнение перемычки</p> <p>S-гофр с оттиском Stucco L-гофр с поверхностью Micrograin L-гофр с поверхностью Plaingrain По образцу RAL _____</p> <p>Исполнение сэндвичного остекления Надбавка к цене за лакированные торцевые накладки</p> <p>Высота секции ворот: <input type="checkbox"/> 500 <input type="checkbox"/> 625 <input type="checkbox"/> 750</p> <p>Расположение остекления: (Micrograin – только посередине) <input type="checkbox"/> 1 <input type="checkbox"/> 2 <input type="checkbox"/> 3</p>	<p>01.06.2021 – 01.06.2021 – 01.03.2026 – 01.03.2026 –</p>	<p>3102643 3102644 3104392 3105486</p>	<p>шт. _____ _____ _____ _____ _____ _____</p>	<p>/м² /м² /м² +¹ +² / шт.</p>

+¹ Надбавка к цене за секции ворот, окрашенные в предпочтительный цвет и цвет RAL по выбору, см. стр. 163 – 167. Указать номер артикула цвета RAL.

+² Надбавка к цене за сэндвичное остекление, см. стр. 94 – 96. Укажите номер артикула соответствующего варианта сэндвичного остекления.

2. Секции ворот, двустенные, строительная глубина 67 мм

Изделие	Описание	Период производства	№ арт.	Количество	€	
	<p>* Верхняя секция ворот, двустенная, с верхней частью калитки, без высокого порога с уплотнением перемычки</p> <p>ширина ворот до 5500 мм: S-гофр с оттиском Stucco L-гофр с поверхностью Micrograin L-гофр с поверхностью Plaingrain</p> <p>ширина ворот от 5510 мм: S-гофр с оттиском Stucco L-гофр с поверхностью Micrograin L-гофр с поверхностью Plaingrain Надбавка к цене за лакированные торцевые накладки</p> <p>Высота секции ворот: <input type="checkbox"/> 375 <input type="checkbox"/> 500 <input type="checkbox"/> 625 <input type="checkbox"/> 750 По образцу RAL _____</p>	01.06.2021 – 01.06.2021 – 01.03.2026 –	3093135 3093136 3104393	_____ _____ _____	ШТ. 	/м ² /м ² /м ² /м ² /м ² /м ² / шт. +1
	<p>* Верхняя секция ворот, двустенная, с верхней частью калитки, без высокого порога, с сэндвичным остеклением типа А, D, F и уплотнением перемычки</p> <p>ширина ворот до 5500 мм: S-гофр с оттиском Stucco L-гофр с поверхностью Micrograin L-гофр с поверхностью Plaingrain По образцу RAL _____ Исполнение сэндвичного остекления</p> <p>ширина ворот от 5510 мм: S-гофр с оттиском Stucco L-гофр с поверхностью Micrograin L-гофр с поверхностью Plaingrain По образцу RAL _____ Исполнение сэндвичного остекления Надбавка к цене за лакированные торцевые накладки</p> <p>Высота секции ворот: <input type="checkbox"/> 500 <input type="checkbox"/> 625 <input type="checkbox"/> 750</p> <p>Расположение остекления: (Micrograin – только посередине) <input type="checkbox"/> 1 <input type="checkbox"/> 2</p>	01.06.2021 – 01.06.2021 – 01.03.2026 – 01.03.2026 –	3102647 3102648 3104396 3102651 3102652 3104397 3105486	_____ _____ _____ _____ _____ _____ _____ _____ _____	ШТ. 	/м ² /м ² /м ² +1 +2 /м ² /м ² /м ² +1 +2 / шт.

+1 Надбавка к цене за секции ворот, окрашенные в предпочтительный цвет и цвет RAL по выбору, см. стр. 163 – 167. Указать номер артикула цвета RAL.
 +2 Надбавка к цене за сэндвичное остекление, см. стр. 94 – 96. Укажите номер артикула соответствующего варианта сэндвичного остекления.



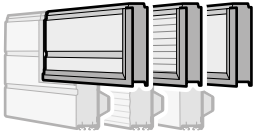
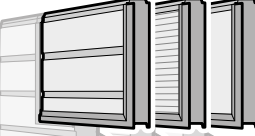
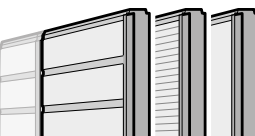
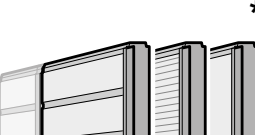
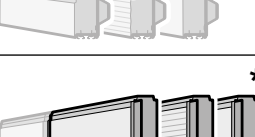
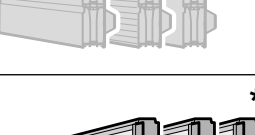

2. Секции ворот, двустенные, строительная глубина 67 мм

Изделие	Описание	Период производства	№ арт.	Количество	€		
	<p>* Секция калитки для нижней секции ворот, двустенная, 375, ширина ворот до 5500 мм</p> <p>S-гофр с оттиском Stucco L-гофр с поверхностью Micrograin L-гофр с поверхностью Plaingrain По образцу RAL _____</p>	<p>01.06.2021 – 01.06.2021 – 01.03.2026 –</p>	<p>3093145 3093146 3104398</p>	<p>шт. _____ _____ _____ _____</p>	<p>/ шт. / шт. / шт. +¹</p>		
		<p>* Секция калитки для нижней секции ворот, двустенная, 500, ширина ворот до 5500 мм</p> <p>S-гофр с оттиском Stucco L-гофр с поверхностью Micrograin L-гофр с поверхностью Plaingrain По образцу RAL _____</p>	<p>01.06.2021 – 01.06.2021 – 01.03.2026 –</p>	<p>3093147 3093148 3104399</p>	<p>шт. _____ _____ _____ _____</p>	<p>/ шт. / шт. / шт. +¹</p>	
			<p>* Секция калитки для нижней секции ворот, двустенная, 625, ширина ворот до 5500 мм</p> <p>S-гофр с оттиском Stucco L-гофр с поверхностью Micrograin L-гофр с поверхностью Plaingrain По образцу RAL _____</p>	<p>01.06.2021 – 01.06.2021 – 01.03.2026 –</p>	<p>3094076 3094077 3104400</p>	<p>шт. _____ _____ _____ _____</p>	<p>/ шт. / шт. / шт. +¹</p>
				<p>* Секция калитки для нижней секции ворот, двустенная, 750, ширина ворот до 5500 мм</p> <p>S-гофр с оттиском Stucco L-гофр с поверхностью Micrograin L-гофр с поверхностью Plaingrain По образцу RAL _____</p>	<p>01.06.2021 – 01.06.2021 – 01.03.2026 –</p>	<p>3093149 3093150 3104401</p>	<p>шт. _____ _____ _____ _____</p>
				<p>* Секция калитки для нижней секции ворот, двустенная, 625, ширина ворот от 5510 мм</p> <p>S-гофр с оттиском Stucco L-гофр с поверхностью Micrograin L-гофр с поверхностью Plaingrain По образцу RAL _____</p>	<p>01.06.2021 – 01.06.2021 – 01.03.2026 –</p>	<p>3093151 3101726 3104402</p>	<p>шт. _____ _____ _____ _____</p>
				<p>* Секция калитки для нижней секции ворот, двустенная, 750, ширина ворот от 5510 мм</p> <p>S-гофр с оттиском Stucco L-гофр с поверхностью Micrograin L-гофр с поверхностью Plaingrain По образцу RAL _____</p>	<p>01.06.2021 – 01.06.2021 – 01.03.2026 –</p>	<p>3093152 3101727 3104403</p>	<p>шт. _____ _____ _____ _____</p>

+¹ Надбавка к цене за секции ворот, окрашенные в предпочтительный цвет и цвет RAL по выбору, см. стр. 163 – 167. Указать номер артикула цвета RAL.

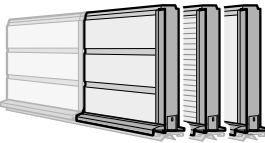
+² Надбавка к цене за сэндвичное остекление, см. стр. 94 – 96. Укажите номер артикула соответствующего варианта сэндвичного остекления.

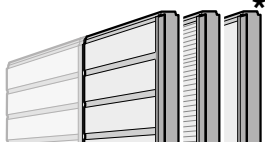
2. Секции ворот, двустенные, строительная глубина 67 мм

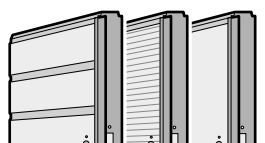
Изделие	Описание	Период производства	№ арт.	Количество	€		
	<p>* Секция калитки для нижней секции ворот, двустенная, 375, для калитки без высокого порога</p> <p>S-гофр с оттиском Stucco L-гофр с поверхностью Micrograin L-гофр с поверхностью Plaingrain По образцу RAL _____</p>	<p>01.06.2021 – 01.06.2021 – 01.03.2026 –</p>	<p>3093153 3093154 3104404</p>	<p>шт. _____ _____ _____ _____</p>	<p>/ шт. / шт. / шт. +¹</p>		
		<p>* Секция калитки для нижней секции ворот, двустенная, 500, для калитки без высокого порога</p> <p>S-гофр с оттиском Stucco L-гофр с поверхностью Micrograin L-гофр с поверхностью Plaingrain По образцу RAL _____</p>	<p>01.06.2021 – 01.06.2021 – 01.03.2026 –</p>	<p>3093155 3093156 3104405</p>	<p>шт. _____ _____ _____ _____</p>	<p>/ шт. / шт. / шт. +¹</p>	
			<p>* Секция калитки для нижней секции ворот, двустенная, 625, для калитки без высокого порога</p> <p>S-гофр с оттиском Stucco L-гофр с поверхностью Micrograin L-гофр с поверхностью Plaingrain По образцу RAL _____</p>	<p>01.06.2021 – 01.06.2021 – 01.03.2026 –</p>	<p>3093157 3093158 3104406</p>	<p>шт. _____ _____ _____ _____</p>	<p>/ шт. / шт. / шт. +¹</p>
				<p>* Секция калитки для нижней секции ворот, двустенная, 750, для калитки без высокого порога</p> <p>S-гофр с оттиском Stucco L-гофр с поверхностью Micrograin L-гофр с поверхностью Plaingrain По образцу RAL _____</p>	<p>01.06.2021 – 01.06.2021 – 01.03.2026 –</p>	<p>3093159 3093160 3104407</p>	<p>шт. _____ _____ _____ _____</p>
				<p>* Секция калитки, двустенная, 500, для замка</p> <p>S-гофр с оттиском Stucco L-гофр с поверхностью Micrograin L-гофр с поверхностью Plaingrain По образцу RAL _____</p>	<p>01.06.2021 – 01.06.2021 – 01.03.2026 –</p>	<p>3093161 3093162 3104408</p>	<p>шт. _____ _____ _____ _____</p>
				<p>* Секция калитки, двустенная, 625, для замка</p> <p>S-гофр с оттиском Stucco L-гофр с поверхностью Micrograin L-гофр с поверхностью Plaingrain По образцу RAL _____</p>	<p>01.06.2021 – 01.06.2021 – 01.03.2026 –</p>	<p>3093163 3093164 3104409</p>	<p>шт. _____ _____ _____ _____</p>

+¹ Надбавка к цене за секции ворот, окрашенные в предпочтительный цвет и цвет RAL по выбору, см. стр. 163 – 167. Указать номер артикула цвета RAL.

+² Надбавка к цене за сэндвичное остекление, см. стр. 94 – 96. Укажите номер артикула соответствующего варианта сэндвичного остекления.

2. Секции ворот, двустенные, строительная глубина 67 мм

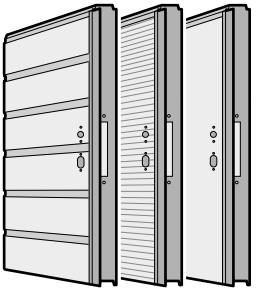
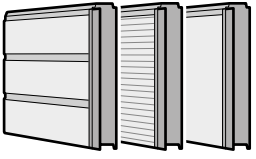
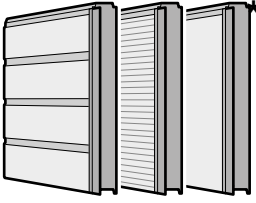
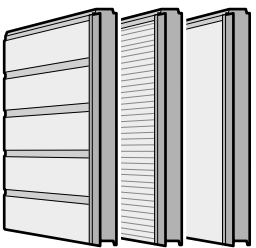
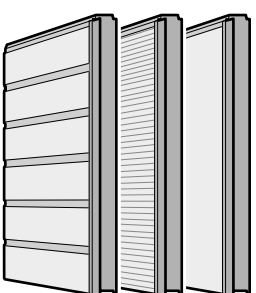
Изделие	Описание	Период производства	№ арт.	Количество	€		
	* Секция калитки, двустенная, 750, для замка S-гофр с оттиском Stucco L-гофр с поверхностью Micrograin L-гофр с поверхностью Plaingrain По образцу RAL _____	01.06.2021 – 01.06.2021 – 01.03.2026 –	3093165 3093166 3104410	ШТ. _____ _____ _____	/ шт. / шт. / шт. +1		
		* Секция калитки, двустенная, 375 S-гофр с оттиском Stucco L-гофр с поверхностью Micrograin L-гофр с поверхностью Plaingrain По образцу RAL _____	01.06.2021 – 01.06.2021 – 01.03.2026 –	3093167 3093168 3104411	ШТ. _____ _____ _____	/ шт. / шт. / шт. +1	
			* Секция калитки, двустенная, 500 S-гофр с оттиском Stucco L-гофр с поверхностью Micrograin L-гофр с поверхностью Plaingrain По образцу RAL _____	01.06.2021 – 01.06.2021 – 01.03.2026 –	3093169 3093170 3104412	ШТ. _____ _____ _____	/ шт. / шт. / шт. +1
				* Секция калитки, двустенная, 625 S-гофр с оттиском Stucco L-гофр с поверхностью Micrograin L-гофр с поверхностью Plaingrain По образцу RAL _____	01.06.2021 – 01.06.2021 – 01.03.2026 –	3093171 3093172 3104413	ШТ. _____ _____ _____
				* Секция калитки, двустенная, 750 S-гофр с оттиском Stucco L-гофр с поверхностью Micrograin L-гофр с поверхностью Plaingrain По образцу RAL _____	01.06.2021 – 01.06.2021 – 01.03.2026 –	3093173 3093174 3104414	ШТ. _____ _____ _____

+1 Надбавка к цене за секции ворот, окрашенные в предпочтительный цвет и цвет RAL по выбору, см. стр. 163 – 167. Указать номер артикула цвета RAL.

+2 Надбавка к цене за сэндвичное остекление, см. стр. 94 – 96. Укажите номер артикула соответствующего варианта сэндвичного остекления.

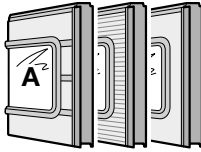
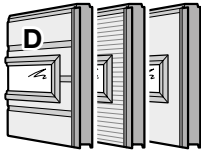
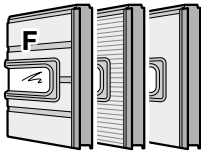
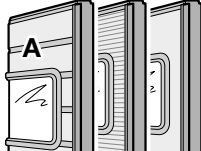
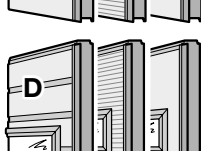
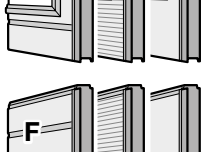
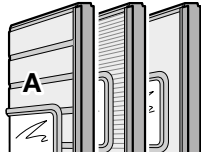
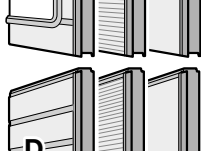
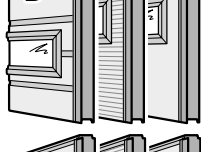

2. Секции ворот, двустенные, строительная глубина 67 мм

Изделие	Описание	Период производства	№ арт.	Количество	€		
  	<p>* Секция калитки, двустенная, 500, с сэндвичным остеклением типа A, D, F</p> <p>S-гофр с оттиском Stucco L-гофр с поверхностью Micrograin L-гофр с поверхностью Plaingrain По образцу RAL _____ Исполнение сэндвичного остекления</p>	<p>01.06.2021 – 01.06.2021 – 01.03.2026 –</p>	<p>3102663 3102664 3104415</p>	<p>шт. _____ _____ _____ _____</p>	<p>/ шт. / шт. / шт. +¹ +²</p>		
	  	<p>* Секция калитки, двустенная, 625, с сэндвичным остеклением типа A, D, F</p> <p>S-гофр с оттиском Stucco L-гофр с поверхностью Micrograin L-гофр с поверхностью Plaingrain По образцу RAL _____ Исполнение сэндвичного остекления</p> <p>Расположение остекления: (Micrograin – только посередине) <input type="checkbox"/> 1 <input type="checkbox"/> 2</p>	<p>01.06.2021 – 01.06.2021 – 01.03.2026 –</p>	<p>3102667 3102668 3104416</p>	<p>шт. _____ _____ _____ _____</p>	<p>/ шт. / шт. / шт. +¹ +²</p>	
		  	<p>* Секция калитки, двустенная, 750, с сэндвичным остеклением типа A, D, F</p> <p>S-гофр с оттиском Stucco L-гофр с поверхностью Micrograin L-гофр с поверхностью Plaingrain По образцу RAL _____ Исполнение сэндвичного остекления</p> <p>Расположение остекления: (Micrograin – только посередине) <input type="checkbox"/> 1 <input type="checkbox"/> 2 <input type="checkbox"/> 3</p>	<p>01.06.2021 – 01.06.2021 – 01.03.2026 –</p>	<p>3102671 3102672 3104417</p>	<p>шт. _____ _____ _____ _____</p>	<p>/ шт. / шт. / шт. +¹ +²</p>

+¹ Надбавка к цене за секции ворот, окрашенные в предпочтительный цвет и цвет RAL по выбору, см. стр. 163 – 167. Указать номер артикула цвета RAL.

+² Надбавка к цене за сэндвичное остекление, см. стр. 94 – 96. Укажите номер артикула соответствующего варианта сэндвичного остекления.

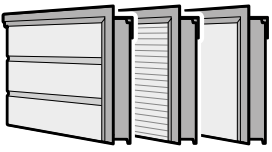
2. Секции ворот, двустенные, строительная глубина 67 мм

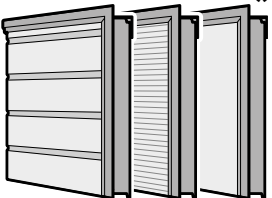
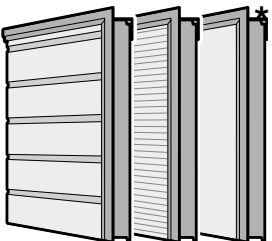
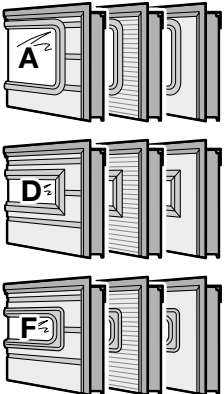
Изделие	Описание	Период производства	№ арт.	Количество	€		
	<p>* Верхняя секция калитки, двустенная, 375</p> <p>S-гофр с оттиском Stucco L-гофр с поверхностью Micrograin L-гофр с поверхностью Plaingrain По образцу RAL _____</p>	<p>01.06.2021 – 01.06.2021 – 01.03.2026 –</p>	<p>3093187 3093188 3104418</p>	<p>шт. _____ _____ _____ _____</p>	<p>/ шт. / шт. / шт. +¹</p>		
		<p>* Верхняя секция калитки, двустенная, 500</p> <p>S-гофр с оттиском Stucco L-гофр с поверхностью Micrograin L-гофр с поверхностью Plaingrain По образцу RAL _____</p>	<p>01.06.2021 – 01.06.2021 – 01.03.2026 –</p>	<p>3093189 3093190 3104419</p>	<p>шт. _____ _____ _____ _____</p>	<p>/ шт. / шт. / шт. +¹</p>	
			<p>* Верхняя секция калитки, двустенная, 625</p> <p>S-гофр с оттиском Stucco L-гофр с поверхностью Micrograin L-гофр с поверхностью Plaingrain По образцу RAL _____</p>	<p>01.06.2021 – 01.06.2021 – 01.03.2026 –</p>	<p>3093191 3093192 3104420</p>	<p>шт. _____ _____ _____ _____</p>	<p>/ шт. / шт. / шт. +¹</p>
				<p>* Верхняя секция калитки, двустенная, 750</p> <p>S-гофр с оттиском Stucco L-гофр с поверхностью Micrograin L-гофр с поверхностью Plaingrain По образцу RAL _____</p>	<p>01.06.2021 – 01.06.2021 – 01.03.2026 –</p>	<p>3093193 3093194 3104421</p>	<p>шт. _____ _____ _____ _____</p>
				<p>* Верхняя секция калитки, двустенная, 500, с сэндвичным остеклением типа A, D, F</p> <p>S-гофр с оттиском Stucco L-гофр с поверхностью Micrograin L-гофр с поверхностью Plaingrain По образцу RAL _____ Исполнение сэндвичного остекления</p>	<p>01.06.2021 – 01.06.2021 – 01.03.2026 –</p>	<p>3102675 3102676 3104422</p>	<p>шт. _____ _____ _____ _____</p>

+¹ Надбавка к цене за секции ворот, окрашенные в предпочтительный цвет и цвет RAL по выбору, см. стр. 163 – 167. Указать номер артикула цвета RAL.

+² Надбавка к цене за сэндвичное остекление, см. стр. 94 – 96. Укажите номер артикула соответствующего варианта сэндвичного остекления.

2. Секции ворот, двустенные, строительная глубина 67 мм

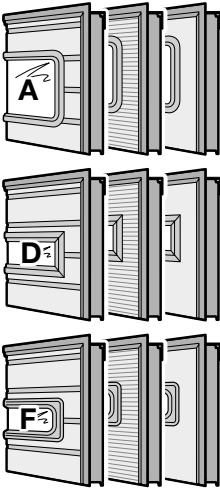
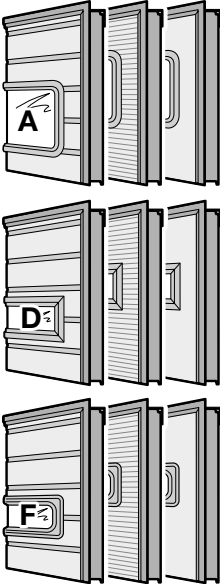
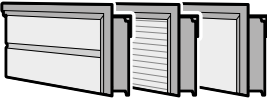
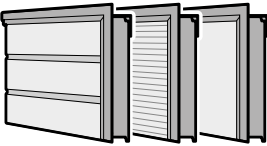
Изделие	Описание	Период производства	№ арт.	Количество	€		
	<p>* Верхняя секция калитки, двустенная, 625, с сэндвичным остеклением типа А, D, F</p> <p>S-гофр с оттиском Stucco L-гофр с поверхностью Micrograin L-гофр с поверхностью Plaingrain По образцу RAL _____ Исполнение сэндвичного остекления</p> <p>Расположение остекления: (Micrograin – только посередине) <input type="checkbox"/> 1 <input type="checkbox"/> 2</p>	<p>01.06.2021 – 01.06.2021 – 01.03.2026 –</p>	<p>3102679 3102680 3104423</p>	<p>шт. _____ _____ _____ _____</p>	<p>/ шт. / шт. / шт. +¹ +²</p>		
		<p>* Верхняя секция калитки, двустенная, 750, с сэндвичным остеклением типа А, D, F</p> <p>S-гофр с оттиском Stucco L-гофр с поверхностью Micrograin L-гофр с поверхностью Plaingrain По образцу RAL _____ Исполнение сэндвичного остекления</p> <p>Расположение остекления: (Micrograin – только посередине) <input type="checkbox"/> 1 <input type="checkbox"/> 2 <input type="checkbox"/> 3</p>	<p>01.06.2021 – 01.06.2021 – 01.03.2026 –</p>	<p>3102683 3102684 3104424</p>	<p>шт. _____ _____ _____ _____</p>	<p>/ шт. / шт. / шт. +¹ +²</p>	
			<p>* Верхняя секция калитки, двустенная, 375, для калитки, без высокого порога</p> <p>S-гофр с оттиском Stucco L-гофр с поверхностью Micrograin L-гофр с поверхностью Plaingrain По образцу RAL _____</p>	<p>01.06.2021 – 01.06.2021 – 01.03.2026 –</p>	<p>3093207 3093208 3104425</p>	<p>шт. _____ _____ _____ _____</p>	<p>/ шт. / шт. / шт. +¹</p>
				<p>* Верхняя секция калитки, двустенная, 500, для калитки без высокого порога</p> <p>S-гофр с оттиском Stucco L-гофр с поверхностью Micrograin L-гофр с поверхностью Plaingrain По образцу RAL _____</p>	<p>01.06.2021 – 01.06.2021 – 01.03.2026 –</p>	<p>3093209 3093210 3104426</p>	<p>шт. _____ _____ _____ _____</p>

+¹ Надбавка к цене за секции ворот, окрашенные в предпочтительный цвет и цвет RAL по выбору, см. стр. 163 – 167. Указать номер артикула цвета RAL.

+² Надбавка к цене за сэндвичное остекление, см. стр. 94 – 96. Укажите номер артикула соответствующего варианта сэндвичного остекления.

2. Секции ворот, двуственные, строительная глубина 67 мм

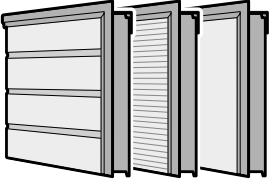
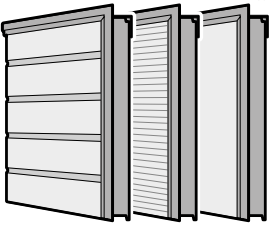
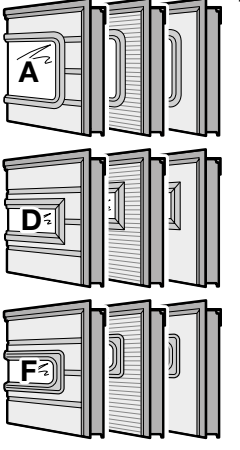
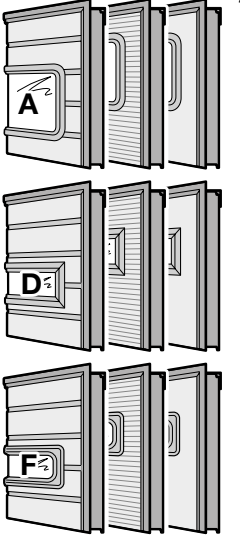
Изделие	Описание	Период производства	№ арт.	Количество	€		
	<p>* Верхняя секция калитки, двуственная, 625, для калитки без высокого порога</p> <p>S-гофр с оттиском Stucco L-гофр с поверхностью Micrograin L-гофр с поверхностью Plaingrain По образцу RAL _____</p>	<p>01.06.2021 – 01.06.2021 – 01.03.2026 –</p>	<p>3093211 3093212 3104427</p>	<p>шт. _____ _____ _____ _____</p>	<p>/ шт. / шт. / шт. +1</p>		
		<p>* Верхняя секция калитки, двуственная, 750, калитка без высокого порога</p> <p>S-гофр с оттиском Stucco L-гофр с поверхностью Micrograin L-гофр с поверхностью Plaingrain По образцу RAL _____</p>	<p>01.06.2021 – 01.06.2021 – 01.03.2026 –</p>	<p>3093213 3093214 3104428</p>	<p>шт. _____ _____ _____ _____</p>	<p>/ шт. / шт. / шт. +1</p>	
			<p>* Верхняя секция калитки, двуственная, 625, калитка без высокого порога, с сэндвичным остеклением типа A, D, F</p> <p>S-гофр с оттиском Stucco L-гофр с поверхностью Micrograin L-гофр с поверхностью Plaingrain По образцу RAL _____ Исполнение сэндвичного остекления</p>	<p>01.06.2021 – 01.06.2021 – 01.03.2026 –</p>	<p>3102687 3102688 3104429</p>	<p>шт. _____ _____ _____ _____</p>	<p>/ шт. / шт. / шт. +1 +2</p>
				<p>* Верхняя секция калитки, двуственная, 750, калитка без высокого порога, с сэндвичным остеклением типа A, D, F</p> <p>S-гофр с оттиском Stucco L-гофр с поверхностью Micrograin L-гофр с поверхностью Plaingrain По образцу RAL _____ Исполнение сэндвичного остекления</p> <p>Расположение остекления: (Micrograin – только посередине) <input type="checkbox"/> 1 <input type="checkbox"/> 2</p>	<p>01.06.2021 – 01.06.2021 – 01.03.2026 –</p>	<p>3102691 3102692 3104430</p>	<p>шт. _____ _____ _____ _____</p>

+1 Надбавка к цене за секции ворот, окрашенные в предпочтительный цвет и цвет RAL по выбору, см. стр. 163 – 167. Указать номер артикула цвета RAL.

+2 Надбавка к цене за сэндвичное остекление, см. стр. 94 – 96. Укажите номер артикула соответствующего варианта сэндвичного остекления.

2. Секции ворот, двустенные, строительная глубина 67 мм

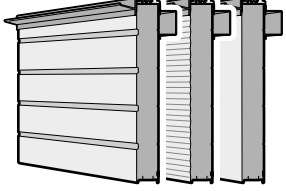
Изделие	Описание	Период производства	№ арт.	Количество	€
	<p>* Верхняя секция ворот, двустенная, для промежуточной высоты, над калиткой, без высокого порога, ширина ворот от 4010 мм, с уплотнением перемычки</p> <p>ширина ворот до 5500 мм: S-гофр с оттиском Stucco L-гофр с поверхностью Micrograin L-гофр с поверхностью Plaingrain</p> <p>ширина ворот от 5510 мм: S-гофр с оттиском Stucco L-гофр с поверхностью Micrograin L-гофр с поверхностью Plaingrain По образцу RAL _____ Надбавка к цене за лакированные торцевые накладки</p> <p>Высота секции ворот: _____</p>	01.06.2021 – 01.06.2021 – 01.03.2026 –	3093223 3093224 3104431	ШТ. _____ _____ _____	/м ² /м ² /м ²
	<p>* Верхняя секция ворот, двустенная, для промежуточной высоты с сэндвичным остеклением типа А, D, F, над калиткой, без высокого порога, ширина ворот от 4010 мм, с уплотнением перемычки</p> <p>S-гофр с оттиском Stucco L-гофр с поверхностью Micrograin L-гофр с поверхностью Plaingrain По образцу RAL _____ Исполнение сэндвичного остекления</p> <p>ширина ворот от 5510 мм: S-гофр с оттиском Stucco L-гофр с поверхностью Micrograin L-гофр с поверхностью Plaingrain По образцу RAL _____ Исполнение сэндвичного остекления Надбавка к цене за лакированные торцевые накладки</p> <p>Высота секции ворот: _____</p> <p>Расположение остекления: (Micrograin – только посередине) <input type="checkbox"/> 1 <input type="checkbox"/> 2</p>	01.06.2021 – 01.06.2021 – 01.03.2026 –	3102655 3102656 3104433	ШТ. _____ _____ _____	/м ² /м ² /м ²
	<p>S-гофр с оттиском Stucco L-гофр с поверхностью Micrograin L-гофр с поверхностью Plaingrain По образцу RAL _____ Исполнение сэндвичного остекления</p> <p>ширина ворот от 5510 мм: S-гофр с оттиском Stucco L-гофр с поверхностью Micrograin L-гофр с поверхностью Plaingrain По образцу RAL _____ Исполнение сэндвичного остекления Надбавка к цене за лакированные торцевые накладки</p> <p>Высота секции ворот: _____</p>	01.06.2021 – 01.06.2021 – 01.03.2026 –	3102659 3102660 3104434	_____ _____ _____	/м ² /м ² /м ²
	<p>По образцу RAL _____ Исполнение сэндвичного остекления Надбавка к цене за лакированные торцевые накладки</p> <p>Высота секции ворот: _____</p>	01.03.2026 –	3105486	_____	+ ¹ + ² /F

+¹ Надбавка к цене за секции ворот, окрашенные в предпочтительный цвет и цвет RAL по выбору, см. стр. 163 – 167. Указать номер артикула цвета RAL.

+² Надбавка к цене за сэндвичное остекление, см. стр. 94 – 96. Укажите номер артикула соответствующего варианта сэндвичного остекления.

3. Секции ворот из алюминиевых профилей, строительная глубина 42 мм

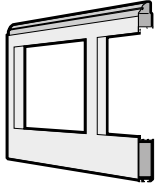
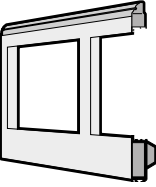
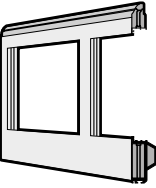
Изделие	Описание	Период производства	№ арт.	Количество	€		
	<p>★ Нижняя секция ворот, рама из стандартных профилей, ширина ворот до 5500 мм По образцу RAL _____ Филенка _____ Филенка цвета по образцу RAL _____ Надбавка к цене за алюминиевые штапики остекления Надбавка к цене за штапики остекления с л / к покрытием Надбавка к цене за лакированные торцевые накладки Надбавка к цене за каждую вентиляционную решетку</p>	01.06.2021 – 01.03.2026 –	3091622 3087577 3087576 3105486	ШТ. _____ _____ _____ _____ _____ _____	/м ² + ¹ + ³ + ⁴ /F /F /F + ⁵		
		<p>★ Нижняя секция ворот, рама из стандартных профилей Ширина ворот от 5510 мм (вкл. усиление жесткости полотна ворот TBV) ALR F42 Glazing (филенка необходима) По образцу RAL _____ Филенка _____ Филенка цвета по образцу RAL _____ Надбавка к цене за алюминиевые штапики остекления Надбавка к цене за штапики остекления с л / к покрытием Надбавка к цене за лакированные торцевые накладки Надбавка к цене за каждую вентиляционную решетку</p>	01.06.2021 – 01.06.2021 – 01.03.2026 –	3091621 3091620 3087577 3087576 3105486	ШТ. _____ _____ _____ _____ _____ _____	/м ² /м ² + ¹ + ³ + ⁴ /F /F /F + ⁵	
			<p>★ Нижняя секция ворот, рама из профилей с термическим разделением, ширина ворот от 5510 мм (вкл. TBV) По образцу RAL _____ Филенка _____ Филенка цвета по образцу RAL _____ Надбавка к цене за алюминиевые штапики остекления Надбавка к цене за штапики остекления с л / к покрытием Надбавка к цене за лакированные торцевые накладки</p>	01.06.2021 – 01.03.2026 –	3091600 3087577 3087576 3105486	ШТ. _____ _____ _____ _____ _____	/м ² + ¹ + ³ + ⁴ /F /F /F

+¹ Надбавка к цене за секции ворот, окрашенные в предпочтительный цвет и цвет RAL по выбору, см. 167. Указать номер артикула цвета RAL.

+³ Надбавка к цене за филенку, см. стр. 87 – 91

+⁴ Надбавка к цене за цвет филенки, см. стр. 167

+⁵ Надбавка к цене за каждую вентиляционную решетку, см. стр. 101

F = за поле

3. Секции ворот из алюминиевых профилей, строительная глубина 42 мм

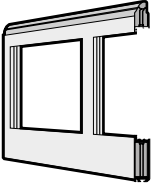
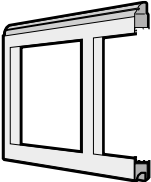
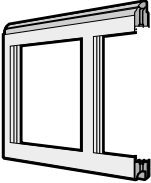
Изделие	Описание	Период производства	№ арт.	Количество	€
	<p>* Нижняя секция ворот, рама из профилей с термическим разделением, ширина ворот до 5500 мм</p> <p>По образцу RAL _____ Филенка _____ Филенка цвета по образцу RAL _____</p> <p>Надбавка к цене за алюминиевые штапики остекления</p> <p>Надбавка к цене за штапики остекления с л / к покрытием</p> <p>Надбавка к цене за лакированные торцевые накладки</p>	01.06.2021 –	3091601	шт.	/M ²
			3087577		/F
			3087576		/F
			01.03.2026 –	3105486	
	<p>* Секция ворот, рама из стандартных профилей ALR F42 Glazing (филенка необходима)</p> <p>По образцу RAL _____ Филенка _____ Филенка цвета по образцу RAL _____</p> <p>Надбавка к цене за алюминиевые штапики остекления</p> <p>Надбавка к цене за штапики остекления с л / к покрытием</p> <p>Надбавка к цене за лакированные торцевые накладки</p> <p>Надбавка к цене за каждую вентиляционную решетку</p>	01.06.2021 –	3091610	шт.	/M ²
		01.06.2021 –	3091614		/M ²
			3087577		/F
			01.03.2026 –	3105486	
					+ ⁵
	<p>* Секция ворот, рама из профилей с термическим разделением</p> <p>По образцу RAL _____ Филенка _____ Филенка цвета по образцу RAL _____</p> <p>Надбавка к цене за алюминиевые штапики остекления</p> <p>Надбавка к цене за штапики остекления с л / к покрытием</p> <p>Надбавка к цене за лакированные торцевые накладки</p>	01.06.2021 –	3091595	шт.	/M ²
			3087577		+ ¹
			3087576		+ ³
			01.03.2026 –	3105486	
					/F
					/F
					/F

+¹ Надбавка к цене за секции ворот, окрашенные в предпочтительный цвет и цвет RAL по выбору, см. 167. Указать номер артикула цвета RAL.

+³ Надбавка к цене за филенку, см. стр. 87 – 91

+⁴ Надбавка к цене за цвет филенки, см. стр. 167

+⁵ Надбавка к цене за каждую вентиляционную решетку, см. стр. 101

F = за поле

3. Секции ворот из алюминиевых профилей, строительная глубина 42 мм

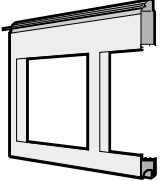
Изделие	Описание	Период производства	№ арт.	Количество	€	
	<p>* Верхняя секция ворот, рама из стандартных профилей, с уплотнением перемычки ALR F42 Glazing (филенка необходима) По образцу RAL _____ Филенка _____ Филенка цвета по образцу RAL _____ Надбавка к цене за алюминиевые штапики остекления Надбавка к цене за штапики остекления с л / к покрытием Надбавка к цене за лакированные торцевые накладки</p>	<p>01.06.2021 – 01.06.2021 – 01.03.2026 –</p>	<p>3091626 3091630 3087577 3087576 3105486</p>	<p>шт. _____ _____ _____ _____ _____ _____ _____</p>	<p>/м² /м² +¹ +³ +⁴ /F /F /F</p>	
	<p>* Верхняя секция ворот, рама из профилей с термическим разделением, с уплотнением перемычки По образцу RAL _____ Филенка _____ Филенка цвета по образцу RAL _____ Надбавка к цене за алюминиевые штапики остекления Надбавка к цене за штапики остекления с л / к покрытием Надбавка к цене за лакированные торцевые накладки</p>	<p>01.06.2021 – 01.03.2026 –</p>	<p>3091608 3087577 3087576 3105486</p>	<p>шт. _____ _____ _____ _____ _____ _____ _____</p>	<p>/м² +¹ +³ +⁴ /F /F /F</p>	
	<p>* Нижняя секция ворот, рама из стандартных профилей, с калиткой ширина ворот до 5500 мм По образцу RAL _____ Филенка _____ Филенка цвета по образцу RAL _____ Надбавка к цене за алюминиевые штапики остекления Надбавка к цене за штапики остекления с л / к покрытием Надбавка к цене за лакированные торцевые накладки Надбавка к цене за каждую вентиляционную решетку</p>	<p>01.06.2021 – 01.03.2026 –</p>	<p>3091619 3087577 3087576 3105486</p>	<p>шт. _____ _____ _____ _____ _____ _____ _____</p>	<p>/м² +¹ +³ +⁴ /F /F /F +⁵</p>	

+¹ Надбавка к цене за секции ворот, окрашенные в предпочтительный цвет и цвет RAL по выбору, см. 167. Указать номер артикула цвета RAL.

+³ Надбавка к цене за филенку, см. стр. 87 – 91

+⁴ Надбавка к цене за цвет филенки, см. стр. 167

+⁵ Надбавка к цене за каждую вентиляционную решетку, см. стр. 101

F = за поле

3. Секции ворот из алюминиевых профилей, строительная глубина 42 мм

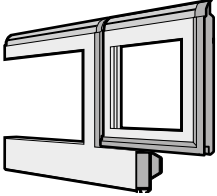
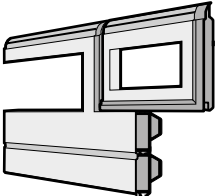
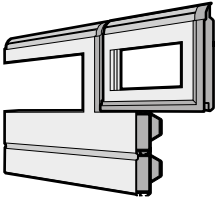
Изделие	Описание	Период производства	№ арт.	Количество	€
	<p>* Нижняя секция ворот, рама из профилей с термическим разделением, с калиткой, ширина ворот до 5500 мм По образцу RAL _____ Филенка _____ Филенка цвета по образцу RAL _____ Надбавка к цене за алюминиевые штапики остекления Надбавка к цене за штапики остекления с л / к покрытием Надбавка к цене за лакированные торцевые накладки</p>	01.06.2021 –	3091599	ШТ. _____	/м ²
			3087577	_____	+ ¹
		3087576	_____	+ ³	
		3105486	_____	+ ⁴	
	<p>* Нижняя секция ворот, рама из стандартных профилей, с калиткой ширина ворот от 5510 мм По образцу RAL _____ Филенка _____ Филенка цвета по образцу RAL _____ Надбавка к цене за алюминиевые штапики остекления Надбавка к цене за штапики остекления с л / к покрытием Надбавка к цене за каждую вентиляционную решетку Надбавка к цене за лакированные торцевые накладки</p>	01.06.2021 –	3091618	ШТ. _____	/м ²
			3087577	_____	+ ¹
		3087576	_____	+ ³	
		3105486	_____	+ ⁴	
	<p>* Нижняя секция ворот, рама из профилей с термическим разделением, с калиткой, ширина ворот от 5510 мм По образцу RAL _____ Филенка _____ Филенка цвета по образцу RAL _____ Надбавка к цене за алюминиевые штапики остекления Надбавка к цене за штапики остекления с л / к покрытием Надбавка к цене за лакированные торцевые накладки</p>	01.06.2021 –	3091598	ШТ. _____	/м ²
			3087577	_____	+ ¹
		3087576	_____	+ ³	
		3105486	_____	+ ⁴	

+¹ Надбавка к цене за секции ворот, окрашенные в предпочтительный цвет и цвет RAL по выбору, см. 167. Указать номер артикула цвета RAL.

+³ Надбавка к цене за филенку, см. стр. 87 – 91

+⁴ Надбавка к цене за цвет филенки, см. стр. 167

+⁵ Надбавка к цене за каждую вентиляционную решетку, см. стр. 101

F = за поле

3. Секции ворот из алюминиевых профилей, строительная глубина 42 мм

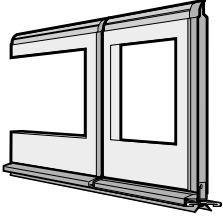
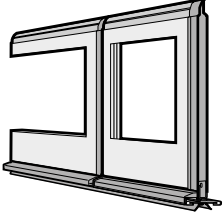
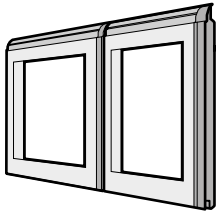
Изделие	Описание	Период производства	№ арт.	Количество	€		
	<p>* Нижняя секция ворот, рама из стандартных профилей, с калиткой без высокого порога, с профилем цоколя из нержавеющей стали и уплотнением порога</p> <p>ширина ворот до 5500 мм ширина ворот от 5510 мм По образцу RAL _____ Филенка _____ Филенка цвета по образцу RAL _____ Надбавка к цене за алюминиевые штапики остекления Надбавка к цене за штапики остекления с л / к покрытием Надбавка к цене за лакированные торцевые накладки Надбавка к цене за каждую вентиляционную решетку</p>	<p>01.06.2021 – 01.06.2021 – 01.03.2026 –</p>	<p>3091617 3091616 3087577 3087576 3105486</p>	<p>шт. _____ _____ _____ _____ _____ _____ _____</p>	<p>/м² /м² +¹ +³ +⁴ /F /F /F +⁵</p>		
		<p>* Нижняя секция ворот, рама из профилей с термическим разделением, с калиткой без высокого порога, с профилем цоколя из нержавеющей стали и уплотнением порога</p> <p>ширина ворот до 5500 мм ширина ворот от 5510 мм По образцу RAL _____ Филенка _____ Филенка цвета по образцу RAL _____ Надбавка к цене за алюминиевые штапики остекления Надбавка к цене за штапики остекления с л / к покрытием Надбавка к цене за лакированные торцевые накладки</p>	<p>01.06.2021 – 01.06.2021 – 01.03.2026 –</p>	<p>3091597 3091596 3087577 3087576 3105486</p>	<p>шт. _____ _____ _____ _____ _____ _____ _____</p>	<p>/м² /м² +¹ +³ +⁴ /F /F /F</p>	
			<p>* Секция ворот, рама из стандартных профилей, с калиткой</p> <p>По образцу RAL _____ Филенка _____ Филенка цвета по образцу RAL _____ Надбавка к цене за алюминиевые штапики остекления Надбавка к цене за штапики остекления с л / к покрытием Надбавка к цене за каждую вентиляционную решетку</p>	<p>01.06.2021 –</p>	<p>3091613 3087577 3087576</p>	<p>шт. _____ _____ _____ _____ _____</p>	<p>/м² +¹ +³ +⁴ /F /F +⁵</p>

+¹ Надбавка к цене за секции ворот, окрашенные в предпочтительный цвет и цвет RAL по выбору, см. 167. Указать номер артикула цвета RAL.

+³ Надбавка к цене за филенку, см. стр. 87 – 91

+⁴ Надбавка к цене за цвет филенки, см. стр. 167

+⁵ Надбавка к цене за каждую вентиляционную решетку, см. стр. 101

F = за поле

3. Секции ворот из алюминиевых профилей, строительная глубина 42 мм

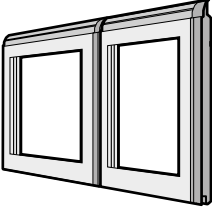
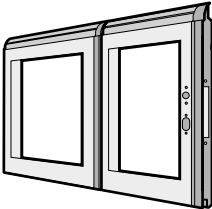
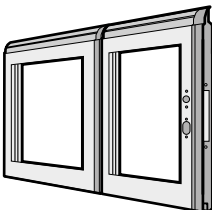
Изделие	Описание	Период производства	№ арт.	Количество	€	
	<p>* Секция ворот, рама из профилей с термическим разделением, с калиткой По образцу RAL _____ Филенка _____ Филенка цвета по образцу RAL _____ Надбавка к цене за алюминиевые штапики остекления Надбавка к цене за штапики остекления с л / к покрытием Надбавка к цене за лакированные торцевые накладки</p>	01.06.2021 –	3091594	ШТ. _____	/м ²	
				3087577	_____	+ ¹
				3087576	_____	+ ³
		01.03.2026 –	3105486	_____	+ ⁴	
	<p>* Секция ворот, рама из стандартных профилей, с калиткой для замка По образцу RAL _____ Филенка _____ Филенка цвета по образцу RAL _____ Надбавка к цене за алюминиевые штапики остекления Надбавка к цене за штапики остекления с л / к покрытием Надбавка к цене за лакированные торцевые накладки Надбавка к цене за каждую вентиляционную решетку</p>	01.06.2021 –	3091611	ШТ. _____	/м ²	
				3087577	_____	+ ¹
				3087576	_____	+ ³
		01.03.2026 –	3105486	_____	+ ⁴	
	<p>* Секция ворот, рама из профилей с термическим разделением, с калиткой, для замка По образцу RAL _____ Филенка _____ Филенка цвета по образцу RAL _____ Надбавка к цене за алюминиевые штапики остекления Надбавка к цене за штапики остекления с л / к покрытием Надбавка к цене за лакированные торцевые накладки</p>	01.06.2021 –	3091592	ШТ. _____	/м ²	
				3087577	_____	+ ¹
				3087576	_____	+ ³
		01.03.2026 –	3105486	_____	+ ⁴	

+¹ Надбавка к цене за секции ворот, окрашенные в предпочтительный цвет и цвет RAL по выбору, см. 167. Указать номер артикула цвета RAL.

+³ Надбавка к цене за филенку, см. стр. 87 – 91

+⁴ Надбавка к цене за цвет филенки, см. стр. 167

+⁵ Надбавка к цене за каждую вентиляционную решетку, см. стр. 101

F = за поле

3. Секции ворот из алюминиевых профилей, строительная глубина 42 мм

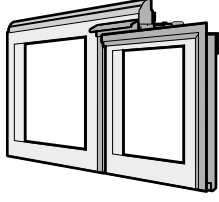
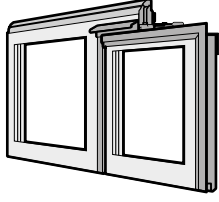
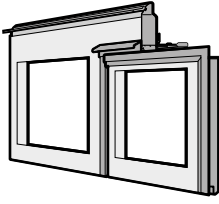
Изделие	Описание	Период производства	№ арт.	Количество	€
	<p>* Секция ворот, рама из стандартных профилей, с верхней частью калитки По образцу RAL _____ Филенка _____ Филенка цвета по образцу RAL _____ Надбавка к цене за алюминиевые штапики остекления Надбавка к цене за штапики остекления с л / к покрытием Надбавка к цене за лакированные торцевые накладки</p>	01.06.2021 –	3091612	ШТ. _____	/м ² + ¹ + ³
			3087577	_____	+ ⁴ /F
			3087576	_____	/F
		01.03.2026 –	3105486	_____	/F
	<p>* Секция ворот, рама из профилей с термическим разделением, с верхней частью калитки По образцу RAL _____ Филенка _____ Филенка цвета по образцу RAL _____ Надбавка к цене за алюминиевые штапики остекления Надбавка к цене за штапики остекления с л / к покрытием Надбавка к цене за лакированные торцевые накладки</p>	01.06.2021 –	3091593	ШТ. _____	/м ² + ¹ + ³
			3087577	_____	+ ⁴ /F
			3087576	_____	/F
		01.03.2026 –	3105486	_____	/F
	<p>* Верхняя секция ворот, рама из стандартных профилей, с верхней частью калитки и уплотнением перемычки По образцу RAL _____ Филенка _____ Филенка цвета по образцу RAL _____ Надбавка к цене за алюминиевые штапики остекления Надбавка к цене за штапики остекления с л / к покрытием Надбавка к цене за лакированные торцевые накладки</p>	01.06.2021 –	3091629	ШТ. _____	/м ² + ¹ + ³
			3087577	_____	+ ⁴ /F
			3087576	_____	/F
		01.03.2026 –	3105486	_____	/F

+¹ Надбавка к цене за секции ворот, окрашенные в предпочтительный цвет и цвет RAL по выбору, см. 167. Указать номер артикула цвета RAL.

+³ Надбавка к цене за филенку, см. стр. 87 – 91

+⁴ Надбавка к цене за цвет филенки, см. стр. 167

+⁵ Надбавка к цене за каждую вентиляционную решетку, см. стр. 101

F = за поле

3. Секции ворот из алюминиевых профилей, строительная глубина 42 мм

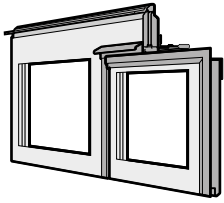
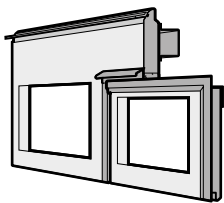
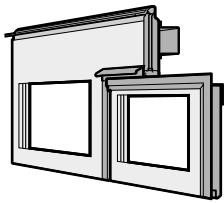
Изделие	Описание	Период производства	№ арт.	Количество	€
	<p>* Верхняя секция ворот, рама из профилей с термическим разделением, с верхней частью калитки и уплотнением перемычки</p> <p>По образцу RAL _____ Филенка _____ Филенка цвета по образцу RAL _____ Надбавка к цене за алюминиевые штапики остекления Надбавка к цене за штапики остекления с л / к покрытием Надбавка к цене за лакированные торцевые накладки</p>	01.06.2021 –	3091606	шт.	/м ²
			3087577		/F
			3087576		/F
			01.03.2026 –	3105486	
	<p>* Верхняя секция ворот, рама из стандартных профилей, с верхней частью калитки, без высокого порога, с уплотнением перемычки</p> <p>ширина ворот до 5500 мм ширина ворот от 5510 мм По образцу RAL _____ Филенка _____ Филенка цвета по образцу RAL _____ Надбавка к цене за алюминиевые штапики остекления Надбавка к цене за штапики остекления с л / к покрытием Надбавка к цене за лакированные торцевые накладки</p>	01.06.2021 –	3091628	шт.	/м ²
		01.06.2021 –	3091627		/м ²
			3087577		/F
			3087576		/F
		01.03.2026 –	3105486		/F
	<p>* Верхняя секция ворот, рама из профилей с термическим разделением, с верхней частью калитки, без высокого порога, с уплотнением перемычки</p> <p>ширина ворот до 5500 мм ширина ворот от 5510 мм По образцу RAL _____ Филенка _____ Филенка цвета по образцу RAL _____ Надбавка к цене за алюминиевые штапики остекления Надбавка к цене за штапики остекления с л / к покрытием Надбавка к цене за лакированные торцевые накладки</p>	01.06.2021 –	3091605	шт.	/м ²
		01.06.2021 –	3091604		/м ²
			3087577		/F
			3087576		/F
		01.03.2026 –	3105486		/F

+1 Надбавка к цене за секции ворот, окрашенные в предпочтительный цвет и цвет RAL по выбору, см. 167. Указать номер артикула цвета RAL.

+3 Надбавка к цене за филенку, см. стр. 87 – 91

+4 Надбавка к цене за цвет филенки, см. стр. 167

+5 Надбавка к цене за каждую вентиляционную решетку, см. стр. 101

F = за поле

3. Секции ворот из алюминиевых профилей, строительная глубина 42 мм

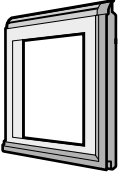
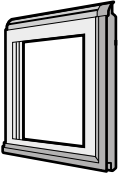
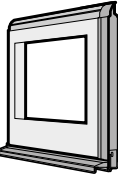
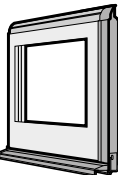
Изделие	Описание	Период производства	№ арт.	Количество	€
	<p>* Нижняя секция калитки, рама из стандартных профилей По образцу RAL _____ Филенка _____ Филенка цвета по образцу RAL _____ Надбавка к цене за алюминиевые штапики остекления Надбавка к цене за штапики остекления с л / к покрытием</p>	01.06.2021 –	3091641	шт. _____	/ шт. + ¹ + ³ + ⁴
			3087577	_____	/F
			3087576	_____	/F
	<p>* Нижняя секция калитки, рама из профилей с термическим разделением По образцу RAL _____ Филенка _____ Филенка цвета по образцу RAL _____ Надбавка к цене за алюминиевые штапики остекления Надбавка к цене за штапики остекления с л / к покрытием</p>	01.06.2021 –	3091634	шт. _____	/ шт. + ¹ + ³ + ⁴
			3087577	_____	/F
			3087576	_____	/F
	<p>* Нижняя секция калитки, рама из стандартных профилей, для калитки без высокого порога По образцу RAL _____ Филенка _____ Филенка цвета по образцу RAL _____ Надбавка к цене за алюминиевые штапики остекления Надбавка к цене за штапики остекления с л / к покрытием</p>	01.06.2021 –	3091640	шт. _____	/ шт. + ¹ + ³ + ⁴
			3087577	_____	/F
			3087576	_____	/F
	<p>* Нижняя секция калитки, рама из профилей с термическим разделением, для калитки без высокого порога По образцу RAL _____ Филенка _____ Филенка цвета по образцу RAL _____ Надбавка к цене за алюминиевые штапики остекления Надбавка к цене за штапики остекления с л / к покрытием</p>	01.06.2021 –	3091633	шт. _____	/ шт. + ¹ + ³ + ⁴
			3087577	_____	/F
			3087576	_____	/F

+¹ Надбавка к цене за секции ворот, окрашенные в предпочтительный цвет и цвет RAL по выбору, см. 167. Указать номер артикула цвета RAL.



+³ Надбавка к цене за филенку, см. стр. 87–91

+⁴ Надбавка к цене за цвет филенки, см. стр. 167

+⁵ Надбавка к цене за каждую вентиляционную решетку, см. стр. 101

F = за поле

3. Секции ворот из алюминиевых профилей, строительная глубина 42 мм

Изделие	Описание	Период производства	№ арт.	Количество	€	
	<p>* Секция калитки, рама из стандартных профилей По образцу RAL _____ Филенка _____ Филенка цвета по образцу RAL _____ Надбавка к цене за алюминиевые штапики остекления Надбавка к цене за штапики остекления с л / к покрытием</p>	01.06.2021 –	3091645	шт.	/ шт.	
						+ ¹
						+ ³
	<p>* Секция калитки, рама из профилей с термическим разделением По образцу RAL _____ Филенка _____ Филенка цвета по образцу RAL _____ Надбавка к цене за алюминиевые штапики остекления Надбавка к цене за штапики остекления с л / к покрытием</p>	01.06.2021 –	3091638	шт.	/ шт.	
						+ ¹
						+ ³
	<p>* Секция калитки для замка, рама из стандартных профилей По образцу RAL _____ Филенка _____ Филенка цвета по образцу RAL _____ Надбавка к цене за алюминиевые штапики остекления Надбавка к цене за штапики остекления с л / к покрытием</p>	01.06.2021 –	3091642	шт.	/ шт.	
						+ ¹
						+ ³
	<p>* Секция калитки для замка, рама из профилей с термическим разделением По образцу RAL _____ Филенка _____ Филенка цвета по образцу RAL _____ Надбавка к цене за алюминиевые штапики остекления Надбавка к цене за штапики остекления с л / к покрытием</p>	01.06.2021 –	3091635	шт.	/ шт.	
						+ ¹
						+ ³
					+ ⁴	
			3087577		/F	
			3087576		/F	
					+ ⁴	
			3087577		/F	
			3087576		/F	

+¹ Надбавка к цене за секции ворот, окрашенные в предпочтительный цвет и цвет RAL по выбору, см. 167. Указать номер артикула цвета RAL.

+³ Надбавка к цене за филенку, см. стр. 87–91

+⁴ Надбавка к цене за цвет филенки, см. стр. 167

+⁵ Надбавка к цене за каждую вентиляционную решетку, см. стр. 101

F = за поле

3. Секции ворот из алюминиевых профилей, строительная глубина 42 мм

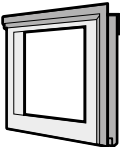
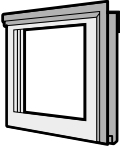
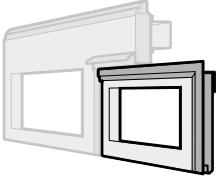
Изделие	Описание	Период производства	№ арт.	Количество	€		
	<p>* Верхняя секция калитки, рама из стандартных профилей</p> <p>для верхней секции ворот и калитки с порогом</p> <p>для промежуточной секции ворот</p> <p>По образцу RAL _____</p> <p>Филенка _____</p> <p>Филенка цвета по образцу RAL _____</p> <p>Надбавка к цене за алюминиевые штапики остекления</p> <p>Надбавка к цене за штапики остекления с л / к покрытием</p>	<p>01.06.2021 –</p> <p>01.06.2021 –</p>	<p>3091644</p> <p>3091639</p>	<p>шт.</p> <p>_____</p> <p>_____</p> <p>_____</p> <p>_____</p> <p>_____</p>	<p>/ шт.</p> <p>/ шт.</p> <p>+¹</p> <p>+³</p> <p>+⁴</p> <p>/F</p> <p>/F</p>		
		<p>* Верхняя секция калитки, рама из профилей с термическим разделением</p> <p>для верхней секции ворот и калитки с порогом</p> <p>для промежуточной секции ворот</p> <p>По образцу RAL _____</p> <p>Филенка _____</p> <p>Филенка цвета по образцу RAL _____</p> <p>Надбавка к цене за алюминиевые штапики остекления</p> <p>Надбавка к цене за штапики остекления с л / к покрытием</p>	<p>01.06.2021 –</p> <p>01.06.2021 –</p>	<p>3091637</p> <p>3091632</p>	<p>шт.</p> <p>_____</p> <p>_____</p> <p>_____</p> <p>_____</p> <p>_____</p>	<p>/ шт.</p> <p>/ шт.</p> <p>+¹</p> <p>+³</p> <p>+⁴</p> <p>/F</p> <p>/F</p>	
			<p>* Верхняя секция калитки, рама из стандартных профилей для крайней верхней секции ворот и калитки без высокого порога</p> <p>По образцу RAL _____</p> <p>Филенка _____</p> <p>Филенка цвета по образцу RAL _____</p> <p>Надбавка к цене за алюминиевые штапики остекления</p> <p>Надбавка к цене за штапики остекления с л / к покрытием</p>	<p>01.06.2021 –</p>	<p>3091643</p>	<p>шт.</p> <p>_____</p> <p>_____</p> <p>_____</p> <p>_____</p>	<p>/ шт.</p> <p>+¹</p> <p>+³</p> <p>+⁴</p> <p>/F</p> <p>/F</p>
					3087577	_____	/F
					3087576	_____	/F

+¹ Надбавка к цене за секции ворот, окрашенные в предпочтительный цвет и цвет RAL по выбору, см. 167. Указать номер артикула цвета RAL.

+³ Надбавка к цене за филенку, см. стр. 87 – 91

+⁴ Надбавка к цене за цвет филенки, см. стр. 167

+⁵ Надбавка к цене за каждую вентиляционную решетку, см. стр. 101

F = за поле

3. Секции ворот из алюминиевых профилей, строительная глубина 42 мм

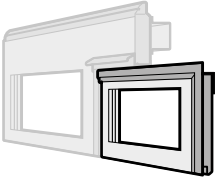
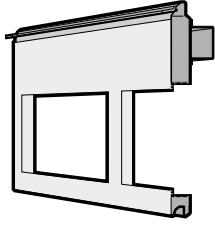
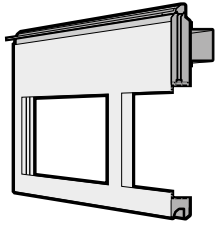
Изделие	Описание	Период производства	№ арт.	Количество	€
	<p>* Верхняя секция калитки, рама из профилей с термическим разделением для верхней секции ворот и калитки без порога</p> <p>По образцу RAL _____ Филенка _____ Филенка цвета по образцу RAL _____ Надбавка к цене за алюминиевые штапики остекления Надбавка к цене за штапики остекления с л / к покрытием</p>	01.06.2021 –	3091636	ШТ. _____ _____ _____	/ шт. + ¹ + ³ + ⁴
			3087577	_____ _____	/F
			3087576	_____ _____	/F
	<p>* Верхняя секция ворот, рама из стандартных профилей, над калиткой без высокого порога, с уплотнением перемычки</p> <p>ширина ворот до 5500 мм ширина ворот от 5510 мм По образцу RAL _____ Филенка _____ Филенка цвета по образцу RAL _____ Надбавка к цене за алюминиевые штапики остекления Надбавка к цене за штапики остекления с л / к покрытием Надбавка к цене за лакированные торцевые накладки</p>	01.06.2021 – 01.06.2021 –	3091625 3091624	ШТ. _____ _____ _____ _____	/M ² /M ² + ¹ + ³ + ⁴
			3087577	_____ _____	/F
			3087576	_____ _____	/F
			3105486	_____ _____	/F
	<p>* Верхняя секция ворот, рама из профилей с термическим разделением, над калиткой без высокого порога, с уплотнением перемычки</p> <p>ширина ворот до 5500 мм ширина ворот от 5510 мм По образцу RAL _____ Филенка _____ Филенка цвета по образцу RAL _____ Надбавка к цене за алюминиевые штапики остекления Надбавка к цене за штапики остекления с л / к покрытием Надбавка к цене за лакированные торцевые накладки</p>	01.06.2021 – 01.06.2021 –	3091603 3091602	ШТ. _____ _____ _____ _____	/M ² /M ² + ¹ + ³ + ⁴
			3087577	_____ _____	/F
			3087576	_____ _____	/F
			3105486	_____ _____	/F

+1 Надбавка к цене за секции ворот, окрашенные в предпочтительный цвет и цвет RAL по выбору, см. 167. Указать номер артикула цвета RAL.

+3 Надбавка к цене за филенку, см. стр. 87 – 91

+4 Надбавка к цене за цвет филенки, см. стр. 167

+5 Надбавка к цене за каждую вентиляционную решетку, см. стр. 101

F = за поле

3. Секции ворот из алюминиевых профилей, строительная глубина 42 мм

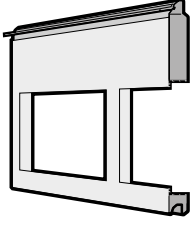
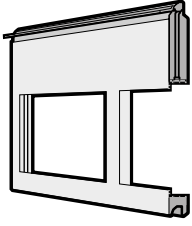
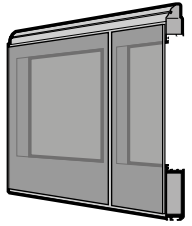
Изделие	Описание	Период производства	№ арт.	Количество	€	
	<p>* Верхняя секция ворот, рама из стандартных профилей, одинакового внешнего вида с рамой над калиткой, без высокого порога, с уплотнением перемычки</p> <p>По образцу RAL _____</p> <p>Филенка _____</p> <p>Филенка цвета по образцу RAL _____</p> <p>Надбавка к цене за алюминиевые штапики остекления</p> <p>Надбавка к цене за штапики остекления с л / к покрытием</p> <p>Надбавка к цене за лакированные торцевые накладки</p>	01.06.2021 –	3091631	ШТ. _____	/м ²	
				_____	+ ¹	
				_____	+ ³	
				_____	+ ⁴	
				3087577	_____	/F
			3087576	_____	/F	
		01.03.2026 –	3105486	_____	/F	
	<p>* Верхняя секция ворот, рама из профилей с термическим разделением, одинакового внешнего вида с рамой над калиткой, без высокого порога, с уплотнением перемычки</p> <p>По образцу RAL _____</p> <p>Филенка _____</p> <p>Филенка цвета по образцу RAL _____</p> <p>Надбавка к цене за алюминиевые штапики остекления</p> <p>Надбавка к цене за штапики остекления с л / к покрытием</p> <p>Надбавка к цене за лакированные торцевые накладки</p>	01.06.2021 –	3091607	ШТ. _____	/м ²	
				_____	+ ¹	
				_____	+ ³	
				_____	+ ⁴	
				3087577	_____	/F
			3087576	_____	/F	
		01.03.2026 –	3105486	_____	/F	
	<p>* Нижняя секция ворот, рама из стандартных профилей, для Vitraplan с установленным заподлицо остеклением (от 5510 мм вкл. TBV) (филенка необходима)</p> <p>Филенка _____</p> <p>Надбавка к цене за алюминиевые штапики остекления</p> <p>Надбавка к цене за штапики остекления с л / к покрытием</p> <p>Установленное заподлицо остекление: (оттенок)</p> <p><input type="checkbox"/> серого цвета</p>	01.06.2021 –	3091615	ШТ. _____	/м ²	
				_____	+ ³	
				3087577	_____	/F
				3087576	_____	/F

+¹ Надбавка к цене за секции ворот, окрашенные в предпочтительный цвет и цвет RAL по выбору, см. 167. Указать номер артикула цвета RAL.

+³ Надбавка к цене за филенку, см. стр. 87 – 91

+⁴ Надбавка к цене за цвет филенки, см. стр. 167

+⁵ Надбавка к цене за каждую вентиляционную решетку, см. стр. 101

F = за поле

3. Секции ворот из алюминиевых профилей, строительная глубина 42 мм

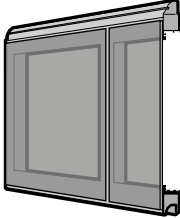
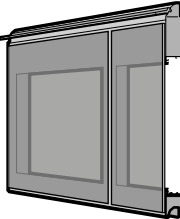
Изделие	Описание	Период производства	№ арт.	Количество	€
	<p>* Секция ворот, рама из стандартных профилей, для Vitraplan с установленным заподлицо остеклением (филенка необходима) Филенка _____ Надбавка к цене за алюминиевые штапики остекления Надбавка к цене за штапики остекления с л / к покрытием Установленное заподлицо остекление: (оттенок) <input type="checkbox"/> серого цвета</p>	01.06.2021 –	3091609	ШТ. _____	/м ²
			3087577	_____	+ ³
			3087576	_____	/F
				_____	/F
	<p>* Верхняя секция ворот, рама из стандартных профилей, для Vitraplan с установленным заподлицо остеклением и уплотнением перемычки (филенка необходима) Филенка _____ Надбавка к цене за алюминиевые штапики остекления Надбавка к цене за штапики остекления с л / к покрытием Установленное заподлицо остекление: (оттенок) <input type="checkbox"/> серого цвета</p>	01.06.2021 –	3091623	ШТ. _____	/м ²
			3087577	_____	+ ³
			3087576	_____	/F
				_____	/F

+¹ Надбавка к цене за секции ворот, окрашенные в предпочтительный цвет и цвет RAL по выбору, см. 167. Указать номер артикула цвета RAL.

+³ Надбавка к цене за филенку, см. стр. 87 – 91

+⁴ Надбавка к цене за цвет филенки, см. стр. 167

+⁵ Надбавка к цене за каждую вентиляционную решетку, см. стр. 101

F = за поле

3. Секции ворот из алюминиевых профилей, строительная глубина 42 мм

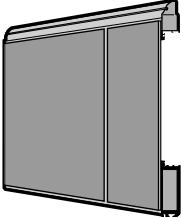
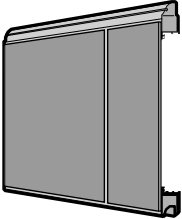
Изделие	Описание	Период производства	№ арт.	Количество	€
	<p>* Нижняя секция ворот, рама из стандартных профилей, для Vitraplan с установленными заподлицо фасадными панелями (начиная от 5510 мм, вкл. усиление жесткости полотна ворот) (филенка необходима) Филенка _____</p> <p>Надбавка к цене за алюминиевые штапики остекления</p> <p>Надбавка к цене за штапики остекления с л / к покрытием</p> <p>установленные заподлицо фасадные панели: (оттенок) ALUCOBOND® <input type="checkbox"/> Solid Colours Black 326 <input type="checkbox"/> Solid Colours Pure White 10/100 <input type="checkbox"/> naturAL Reflect 405 <input type="checkbox"/> naturAL Brushed 400 TRESPA® <input type="checkbox"/> Anthracite Grey A25.8.1 Satin <input type="checkbox"/> Paris Silver LM5101 Diffuse <input type="checkbox"/> Natural Slate Natural NA18 Matt <input type="checkbox"/> Italian Walnut NW08 Matt</p>	01.06.2023 –	3102035	ШТ. _____	/м ²
			3087577	_____	+ ³
			3087576	_____	/F
				_____	/F
	<p>* Секция ворот, рама из стандартных профилей для Vitraplan, с установленными заподлицо фасадными панелями (филенка необходима) Филенка _____</p> <p>Надбавка к цене за алюминиевые штапики остекления</p> <p>Надбавка к цене за штапики остекления с л / к покрытием</p> <p>установленные заподлицо фасадные панели: (оттенок) ALUCOBOND® <input type="checkbox"/> Solid Colours Black 326 <input type="checkbox"/> Solid Colours Pure White 10/100 <input type="checkbox"/> naturAL Reflect 405 <input type="checkbox"/> naturAL Brushed 400 TRESPA® <input type="checkbox"/> Anthracite Grey A25.8.1 Satin <input type="checkbox"/> Paris Silver LM5101 Diffuse <input type="checkbox"/> Natural Slate Natural NA18 Matt <input type="checkbox"/> Italian Walnut NW08 Matt</p>	01.06.2023 –	3102036	ШТ. _____	/м ²
			3087577	_____	+ ³
			3087576	_____	/F
				_____	/F

+¹ Надбавка к цене за секции ворот, окрашенные в предпочтительный цвет и цвет RAL по выбору, см. 167. Указать номер артикула цвета RAL.

+³ Надбавка к цене за филенку, см. стр. 87 – 91

+⁴ Надбавка к цене за цвет филенки, см. стр. 167

+⁵ Надбавка к цене за каждую вентиляционную решетку, см. стр. 101

F = за поле

3. Секции ворот из алюминиевых профилей, строительная глубина 42 мм

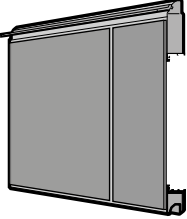
Изделие	Описание	Период производства	№ арт.	Количество	€
	<p>* Секция ворот, рама из стандартных профилей для Vitraplan, с установленными заподлицо фасадными панелями (филенка необходима) Филенка _____</p> <p>Надбавка к цене за алюминиевые штапики остекления</p> <p>Надбавка к цене за штапики остекления с л / к покрытием</p> <p>установленные заподлицо фасадные панели: (оттенок)</p> <p>ALUCOBOND®</p> <p><input type="checkbox"/> Solid Colours Black 326</p> <p><input type="checkbox"/> Solid Colours Pure White 10/100</p> <p><input type="checkbox"/> naturAL Reflect 405</p> <p><input type="checkbox"/> naturAL Brushed 400</p> <p>TRESPA®</p> <p><input type="checkbox"/> Anthracite Grey A25.8.1 Satin</p> <p><input type="checkbox"/> Paris Silver LM5101 Diffuse</p> <p><input type="checkbox"/> Natural Slate Natural NA18 Matt</p> <p><input type="checkbox"/> Italian Walnut NW08 Matt</p>	01.06.2023 –	3102037	шт.	/м ²
			3087577		+ ³
			3087576		/F
					/F

+¹ Надбавка к цене за секции ворот, окрашенные в предпочтительный цвет и цвет RAL по выбору, см. 167. Указать номер артикула цвета RAL.

+³ Надбавка к цене за филенку, см. стр. 87 –91

+⁴ Надбавка к цене за цвет филенки, см. стр. 167

+⁵ Надбавка к цене за каждую вентиляционную решетку, см. стр. 101

F = за поле

4. Секции ворот из алюминиевых профилей, строительная глубина 67 мм

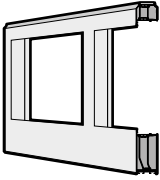
Изделие	Описание	Период производства	№ арт.	Количество	€
	<p>* Нижняя секция ворот, рама из профилей с термическим разделением Ширина ворот до 5500 мм По образцу RAL _____ Заполнение полотна ворот _____ Заполнение полотна ворот по образцу RAL _____ Надбавка к цене за алюминиевые штапики остекления Надбавка к цене за штапики остекления с л / к покрытием</p>	01.06.2021 –	3093042	шт. _____	/м ² + ¹
			3087577	_____	+ ³ _____
			3087576	_____	+ ⁴ _____

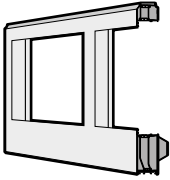
	<p>* Нижняя секция ворот, рама из профилей с термическим разделением ширина ворот от 5510 мм (вкл. усиление жесткости полотна ворот) ALR 67 Thermo Glazing (необходимо заполнение полотна ворот) По образцу RAL _____ Заполнение полотна ворот _____ Заполнение полотна ворот по образцу RAL _____ Надбавка к цене за алюминиевые штапики остекления Надбавка к цене за штапики остекления с л / к покрытием</p>	01.06.2021 – 01.06.2021 –	3093045 3093044	шт. _____	/м ² _____
			3087577	_____	+ ¹ _____
			3087576	_____	+ ³ _____

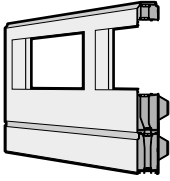
	<p>* Нижняя секция ворот, рама из профилей с термическим разделением ширина ворот от 8510 мм (вкл. усиление жесткости полотна ворот) По образцу RAL _____ Заполнение полотна ворот _____ Заполнение полотна ворот по образцу RAL _____ Надбавка к цене за алюминиевые штапики остекления Надбавка к цене за штапики остекления с л / к покрытием</p>	01.06.2021 –	3093043	шт. _____	/м ² _____
			3087577	_____	+ ¹ _____
			3087576	_____	+ ³ _____

				_____	/F _____
				_____	/F _____

+¹ Надбавка к цене за секции ворот, окрашенные в предпочтительный цвет и цвет RAL по выбору, см. 167. Указать номер артикула цвета RAL.

+³ Надбавка к цене за заполнение полотна ворот, см. стр. 87–91

+⁴ Надбавка к цене за цвет заполнения полотна ворот, см. стр. 167

+⁵ Надбавка к цене за каждую вентиляционную решетку, см. стр. 101

F = за поле

4. Секции ворот из алюминиевых профилей, строительная глубина 67 мм

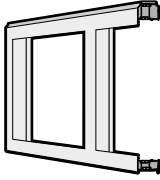
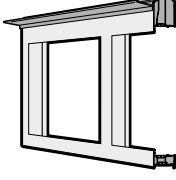
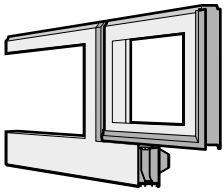
Изделие	Описание	Период производства	№ арт.	Количество	€
	<p>* Секция ворот, рама из профилей с термическим разделением</p> <p>ширина ворот до 8000 мм Ширина ворот от 8010 мм (с усилением жесткости полотна ворот TBV): ALR 67 Thermo Glazing (необходимо заполнение полотна ворот) По образцу RAL _____ Заполнение полотна ворот _____ Заполнение полотна ворот по образцу RAL _____ Надбавка к цене за алюминиевые штапики остекления Надбавка к цене за штапики остекления с л / к покрытием</p>	01.06.2021 –	3093234	ШТ. _____	/м ²
		01.06.2021 –	3097189	_____	/м ²
		01.06.2021 –	3093233	_____	/м ²
				_____	+ ¹
				_____	+ ³
				_____	+ ⁴
	<p>* Верхняя секция ворот, рама из профилей с термическим разделением, с уплотнением перемычки</p> <p>ширина ворот до 8000 мм Ширина ворот от 8010 мм (с усилением жесткости полотна ворот TBV): ALR 67 Thermo Glazing (необходимо заполнение полотна ворот) По образцу RAL _____ Заполнение полотна ворот _____ Заполнение полотна ворот по образцу RAL _____ Надбавка к цене за алюминиевые штапики остекления Надбавка к цене за штапики остекления с л / к покрытием</p>	01.06.2021 –	3093236	ШТ. _____	/м ²
		01.06.2021 –	3097190	_____	/м ²
		01.06.2021 –	3093235	_____	/м ²
				_____	+ ¹
				_____	+ ³
				_____	+ ⁴
	<p>* Нижняя секция ворот, рама из профилей с термическим разделением, с калиткой, ширина ворот до 5500 мм</p> <p>По образцу RAL _____ Заполнение полотна ворот _____ Заполнение полотна ворот по образцу RAL _____ Надбавка к цене за алюминиевые штапики остекления Надбавка к цене за штапики остекления с л / к покрытием</p>	01.06.2021 –	3093238	ШТ. _____	/м ²
				_____	+ ¹
				_____	+ ³
				_____	+ ⁴
			3087577	_____	/F
			3087576	_____	/F

+¹ Надбавка к цене за секции ворот, окрашенные в предпочтительный цвет и цвет RAL по выбору, см. 167. Указать номер артикула цвета RAL.

+³ Надбавка к цене за заполнение полотна ворот, см. стр. 87 – 91

+⁴ Надбавка к цене за цвет заполнения полотна ворот, см. стр. 167

+⁵ Надбавка к цене за каждую вентиляционную решетку, см. стр. 101

F = за поле

4. Секции ворот из алюминиевых профилей, строительная глубина 67 мм

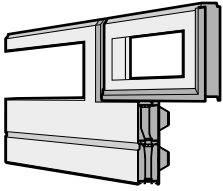
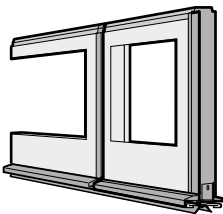
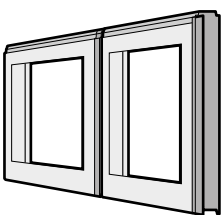
Изделие	Описание	Период производства	№ арт.	Количество	€
	<p>* Нижняя секция ворот, рама из профилей с термическим разделением, с калиткой, ширина ворот от 5510 мм По образцу RAL _____ Заполнение полотна ворот _____ Заполнение полотна ворот по образцу RAL _____ Надбавка к цене за алюминиевые штапики остекления Надбавка к цене за штапики остекления с л / к покрытием</p>	01.06.2021 –	3093239	шт.	/м ² + ¹
			3087577		+ ³ + ⁴ /F
			3087576		/F
	<p>* Нижняя секция ворот, рама из профилей с термическим разделением, с калиткой без высокого порога, с профилем цоколя из нержавеющей стали и уплотнением порога ширина ворот до 5500 мм ширина ворот от 5510 мм По образцу RAL _____ Заполнение полотна ворот _____ Заполнение полотна ворот по образцу RAL _____ Надбавка к цене за алюминиевые штапики остекления Надбавка к цене за штапики остекления с л / к покрытием</p>	01.06.2021 – 01.06.2021 –	3093240	шт.	/м ²
			3093241		/м ² + ¹ + ³ + ⁴ /F
			3087576		/F
	<p>* Секция ворот, рама из профилей с термическим разделением, с калиткой По образцу RAL _____ Заполнение полотна ворот _____ Заполнение полотна ворот по образцу RAL _____ Надбавка к цене за алюминиевые штапики остекления Надбавка к цене за штапики остекления с л / к покрытием</p>	01.06.2021 –	3093242	шт.	/м ² + ¹ + ³ + ⁴ /F
			3087577		/F
			3087576		/F

+¹ Надбавка к цене за секции ворот, окрашенные в предпочтительный цвет и цвет RAL по выбору, см. 167. Указать номер артикула цвета RAL.

+³ Надбавка к цене за заполнение полотна ворот, см. стр. 87–91

+⁴ Надбавка к цене за цвет заполнения полотна ворот, см. стр. 167

+⁵ Надбавка к цене за каждую вентиляционную решетку, см. стр. 101

F = за поле

4. Секции ворот из алюминиевых профилей, строительная глубина 67 мм

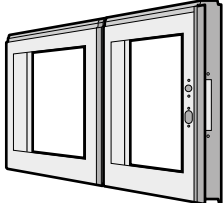
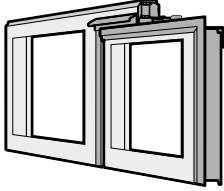
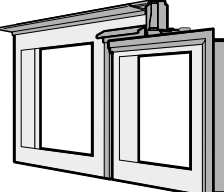
Изделие	Описание	Период производства	№ арт.	Количество	€
	<p>* Секция ворот, рама из профилей с термическим разделением, с калиткой, для замка</p> <p>По образцу RAL _____</p> <p>Заполнение полотна ворот _____</p> <p>Заполнение полотна ворот по образцу RAL _____</p> <p>Надбавка к цене за алюминиевые штапики остекления</p> <p>Надбавка к цене за штапики остекления с л / к покрытием</p>	01.06.2021 –	3093243	ШТ. _____ _____ _____	/M ² + ¹ + ³ + ⁴
			3087577	_____	/F
			3087576	_____	/F
	<p>* Секция ворот, рама из профилей с термическим разделением, с верхней частью калитки</p> <p>По образцу RAL _____</p> <p>Заполнение полотна ворот _____</p> <p>Заполнение полотна ворот по образцу RAL _____</p> <p>Надбавка к цене за алюминиевые штапики остекления</p> <p>Надбавка к цене за штапики остекления с л / к покрытием</p>	01.06.2021 –	3093244	ШТ. _____ _____ _____	/M ² + ¹ + ³ + ⁴
			3087577	_____	/F
			3087576	_____	/F
	<p>* Верхняя секция ворот, рама из профилей с термическим разделением, с верхней частью калитки и уплотнением перемычки</p> <p>По образцу RAL _____</p> <p>Заполнение полотна ворот _____</p> <p>Заполнение полотна ворот по образцу RAL _____</p> <p>Надбавка к цене за алюминиевые штапики остекления</p> <p>Надбавка к цене за штапики остекления с л / к покрытием</p>	01.06.2021 –	3093245	ШТ. _____ _____ _____	/M ² + ¹ + ³ + ⁴
			3087577	_____	/F
			3087576	_____	/F

+¹ Надбавка к цене за секции ворот, окрашенные в предпочтительный цвет и цвет RAL по выбору, см. 167. Указать номер артикула цвета RAL.

+³ Надбавка к цене за заполнение полотна ворот, см. стр. 87 – 91

+⁴ Надбавка к цене за цвет заполнения полотна ворот, см. стр. 167

+⁵ Надбавка к цене за каждую вентиляционную решетку, см. стр. 101

F = за поле

4. Секции ворот из алюминиевых профилей, строительная глубина 67 мм

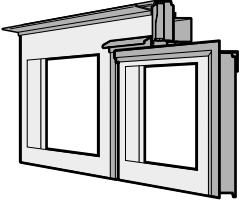
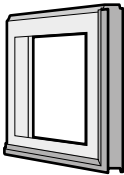
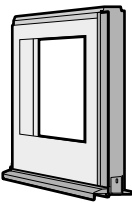
Изделие	Описание	Период производства	№ арт.	Количество	€
	<p>* Верхняя секция ворот, рама из профилей с термическим разделением, с верхней частью калитки, без высокого порога, с уплотнением перемычки</p>	<p>01.06.2021 – 01.06.2021 –</p>	<p>3093246 3093247</p>	<p>шт. _____ _____ _____ _____ _____ _____ _____ _____ _____ _____</p>	<p>/м² /м² +¹ +³ +⁴ /F /F</p>
	<p>ширина ворот до 5500 мм</p>				
	<p>ширина ворот от 5510 мм</p>				
	<p>По образцу RAL _____</p>				
	<p>Заполнение полотна ворот _____</p>				
	<p>* Нижняя секция калитки, рама из профилей с термическим разделением</p>	<p>01.06.2021 –</p>	<p>3093248</p>	<p>шт. _____ _____ _____ _____ _____</p>	<p>/ шт. +¹ +³ +⁴ /F /F</p>
	<p>По образцу RAL _____</p>				
	<p>Заполнение полотна ворот _____</p>				
	<p>Заполнение полотна ворот по образцу RAL _____</p>				
	<p>Надбавка к цене за алюминиевые штапики остекления _____</p>				
	<p>* Нижняя секция калитки, рама из профилей с термическим разделением, для калитки без высокого порога</p>	<p>01.06.2021 –</p>	<p>3093249</p>	<p>шт. _____ _____ _____ _____ _____</p>	<p>/ шт. +¹ +³ +⁴ /F /F</p>
	<p>По образцу RAL _____</p>				
	<p>Заполнение полотна ворот _____</p>				
	<p>Заполнение полотна ворот по образцу RAL _____</p>				
	<p>Надбавка к цене за алюминиевые штапики остекления _____</p>				

+¹ Надбавка к цене за секции ворот, окрашенные в предпочтительный цвет и цвет RAL по выбору, см. 167. Указать номер артикула цвета RAL.



+³ Надбавка к цене за заполнение полотна ворот, см. стр. 87–91

+⁴ Надбавка к цене за цвет заполнения полотна ворот, см. стр. 167

+⁵ Надбавка к цене за каждую вентиляционную решетку, см. стр. 101

F = за поле

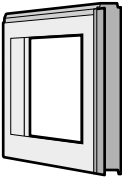
4. Секции ворот из алюминиевых профилей, строительная глубина 67 мм

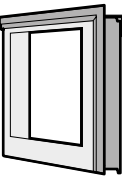
Изделие	Описание	Период производства	№ арт.	Количество	€	
	<p>* Секция калитки, рама из профилей с термическим разделением</p> <p>По образцу RAL _____</p> <p>Заполнение полотна ворот _____</p> <p>Заполнение полотна ворот по образцу RAL _____</p> <p>Надбавка к цене за алюминиевые штапики остекления</p> <p>Надбавка к цене за штапики остекления с л / к покрытием</p>	01.06.2021 –	3093250	шт.	/ шт.	
						+ ¹
						+ ³
						+ ⁴
	<p>* Секция калитки для замка, рама из профилей с термическим разделением</p> <p>По образцу RAL _____</p> <p>Заполнение полотна ворот _____</p> <p>Заполнение полотна ворот по образцу RAL _____</p> <p>Надбавка к цене за алюминиевые штапики остекления</p> <p>Надбавка к цене за штапики остекления с л / к покрытием</p>	01.06.2021 –	3093251	шт.	/ шт.	
						+ ¹
						+ ³
						+ ⁴
	<p>* Верхняя секция калитки, рама из профилей с термическим разделением</p> <p>для верхней секции ворот и калитки с порогом</p> <p>для промежуточной секции ворот</p> <p>По образцу RAL _____</p> <p>Заполнение полотна ворот _____</p> <p>Заполнение полотна ворот по образцу RAL _____</p> <p>Надбавка к цене за алюминиевые штапики остекления</p> <p>Надбавка к цене за штапики остекления с л / к покрытием</p>	01.06.2021 –	3093252	шт.	/ шт.	
		01.06.2021 –	3093253		/ шт.	
					+ ¹	
					+ ³	
					+ ⁴	
					/F	
					/F	

+¹ Надбавка к цене за секции ворот, окрашенные в предпочтительный цвет и цвет RAL по выбору, см. 167. Указать номер артикула цвета RAL.

+³ Надбавка к цене за заполнение полотна ворот, см. стр. 87–91

+⁴ Надбавка к цене за цвет заполнения полотна ворот, см. стр. 167

+⁵ Надбавка к цене за каждую вентиляционную решетку, см. стр. 101

F = за поле

4. Секции ворот из алюминиевых профилей, строительная глубина 67 мм

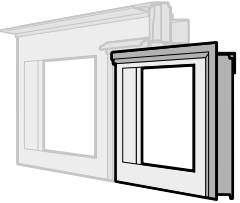
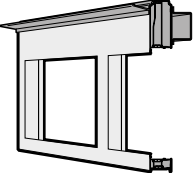
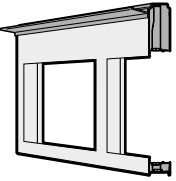
Изделие	Описание	Период производства	№ арт.	Количество	€	
	<p>* Верхняя секция калитки, рама из профилей с термическим разделением для верхней секции ворот и калитки без порога</p> <p>По образцу RAL _____</p> <p>Заполнение полотна ворот _____</p> <p>Заполнение полотна ворот по образцу RAL _____</p> <p>Надбавка к цене за алюминиевые штапики остекления</p> <p>Надбавка к цене за штапики остекления с л / к покрытием</p>	01.06.2021 –	3093254	шт.	/ шт.	
					+ ¹	
					+ ³	
				3087577		+ ⁴
				3087576		/F
	<p>* Верхняя секция ворот, рама из профилей с термическим разделением, над калиткой без высокого порога, с уплотнением перемычки</p> <p>ширина ворот до 5500 мм</p> <p>ширина ворот от 5510 мм</p> <p>По образцу RAL _____</p> <p>Заполнение полотна ворот _____</p> <p>Заполнение полотна ворот по образцу RAL _____</p> <p>Надбавка к цене за алюминиевые штапики остекления</p> <p>Надбавка к цене за штапики остекления с л / к покрытием</p>	01.06.2021 – 01.06.2021 –	3093255 3093256	шт.	/м ² /м ²	
					+ ¹	
					+ ³	
				3087577		+ ⁴
				3087576		/F
	<p>* Верхняя секция ворот, рама из профилей с термическим разделением, одинакового внешнего вида с рамой над калиткой без порога, с уплотнением перемычки</p> <p>Ширина ворот до 8000 мм:</p> <p>Ширина ворот от 8010 мм (с усилением жесткости полотна ворот TBV):</p> <p>По образцу RAL _____</p> <p>Заполнение полотна ворот _____</p> <p>Заполнение полотна ворот по образцу RAL _____</p> <p>Надбавка к цене за алюминиевые штапики остекления</p> <p>Надбавка к цене за штапики остекления с л / к покрытием</p>	01.06.2021 – 01.06.2021 –	3093257 3097191	шт.	/м ² /м ²	
					+ ¹	
					+ ³	
				3087577		+ ⁴
				3087576		/F

+¹ Надбавка к цене за секции ворот, окрашенные в предпочтительный цвет и цвет RAL по выбору, см. 167. Указать номер артикула цвета RAL.

+³ Надбавка к цене за заполнение полотна ворот, см. стр. 87–91

+⁴ Надбавка к цене за цвет заполнения полотна ворот, см. стр. 167

+⁵ Надбавка к цене за каждую вентиляционную решетку, см. стр. 101

F = за поле

5. Принадлежности для секций ворот

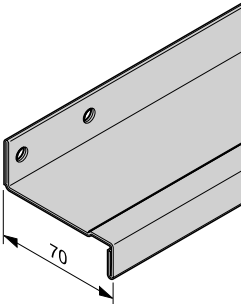
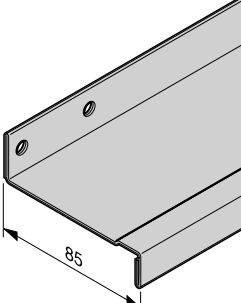
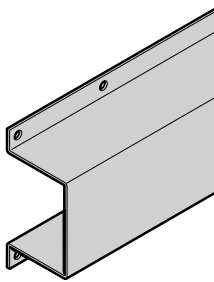
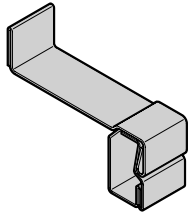
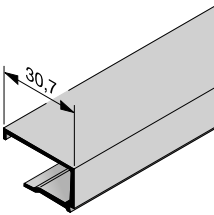
Изделие	Описание	Период производства	№ арт.	Количество	€
	<p>* Ребро жесткости полотна ворот 70</p> <p>Строительная глубина 42 Ширина ворот 5010 – 6000 мм Строительная глубина 67 Ширина ворот 5510 – 7000 мм Для верхней секции ворот с калиткой, ширина ворот до 4000 мм</p>	01.06.2021 –	3091365	ШТ.	/м
	Надбавка к цене за окрашенное ребро жесткости полотна ворот	01.06.2021 –	3091366	_____	/м
		01.06.2021 –	3093312	_____	/м
	<p>* Ребро жесткости полотна ворот 85</p> <p>Строительная глубина 42 Ширина ворот 6010 – 8000 мм Строительная глубина 67 Ширина ворот 7010 – 8000 мм Для верхней секции ворот с калиткой, ширина ворот от 4010 мм</p>	01.06.2021 –	3091367	ШТ.	/м
	Надбавка к цене за окрашенное ребро жесткости полотна ворот	01.06.2021 –	3091368	_____	/м
	Надбавка к цене за монтаж ребра жесткости полотна ворот	01.06.2021 –	3093312	_____	/м
		01.06.2021 –	3097800	_____	/м
	<p>* Ребро жесткости полотна ворот 87 × 60</p> <p>Для верхней секции ворот с калиткой без высокого порога или в качестве защиты от наезда для ворот со строительной глубиной 42, 67</p>	01.06.2021 –	3091369	ШТ.	/м
	Саморез по металлу А 6,3 × 16, GEOMET		1638001	_____	/шт.
	<p>Ребро жесткости полотна ворот 100 для строительной глубины 67, от ширины ворот 8010 мм</p>	01.06.2021 –	3093310	ШТ.	/м
	<p>Алюминиевый штапик остекления NPS 1,5</p> <p>Толщина филенки 1,5 мм / перфорированный лист Длина _____ мм (макс. 6500 мм) Надбавка к цене за штапики остекления, окрашенные в цвет по образцу RAL _____</p>	01.06.2021 –	3091563	ШТ.	/м
			3089802	_____	/м

+² Надбавка к цене за заполнения полотна ворот предпочтительного цвета и цвета RAL по выбору, см. стр. 163 – 165. Указать номер артикула цвета RAL.

5. Принадлежности для секций ворот

Изделие	Описание	Период производства	№ арт.	Количество	€
	Пластмассовые штапики остекления NKS 1,5 Толщина филенки 1,5 мм / перфорированный лист Длина _____ мм (макс. 6000 мм)	01.06.2021 –	3091564	шт. _____	_____ /м
	Алюминиевый штапик остекления NPS 3 Толщина филенки 3 мм / остекление из пластмассы, прозрачное / кристаллическое Длина _____ мм (макс. 6000 мм) Надбавка к цене за штапики остекления, окрашенные в цвет по образцу RAL _____	01.06.2021 –	3091565 3089802	шт. _____ _____	_____ /м /м
	Пластмассовые штапики остекления NKS 3 Толщина филенки 3 мм / остекление из пластмассы, прозрачное / кристаллическое Длина _____ мм (макс. 6000 мм)	01.06.2021 –	3091566	шт. _____	_____ /м
	Алюминиевый штапик остекления NFS 5 Толщина филенки 5 мм / тянутая решетка Длина _____ мм (макс. 6000 мм) Надбавка к цене за штапики остекления, окрашенные в цвет по образцу RAL _____	01.06.2021 –	3091568 3089802	шт. _____ _____	_____ /м /м
	Пластмассовые штапики остекления NKS 5 Толщина филенки 5 мм / тянутая решетка Длина _____ мм (макс. 6000 мм)	01.06.2021 –	3091567	шт. _____	_____ /м
	Алюминиевый штапик остекления NES 6 Толщина заполнения 6 мм, VG, VSG Длина _____ мм (макс. 6000 мм) Надбавка к цене за штапики остекления, окрашенные в цвет по образцу RAL _____	01.06.2021 –	3091569 3089802	шт. _____ _____	_____ /м /м

+² Надбавка к цене за заполнения полотна ворот предпочтительного цвета и цвета RAL по выбору, см. стр. 163 – 165. Указать номер артикула цвета RAL.

5. Принадлежности для секций ворот

Изделие	Описание	Период производства	№ арт.	Количество	€
	Алюминиевый штапик остекления NPS 6 Толщина заполнения 6 мм, остекление из поликарбоната Длина _____ мм (макс. 6000 мм) Надбавка к цене за штапики остекления, окрашенные в цвет по образцу RAL _____	01.06.2021 –	3091570	шт.	/м
			3089802		/м
	Пластмассовые штапики остекления NKS 6 Толщина заполнения 6 мм, остекление из поликарбоната Длина _____ мм (макс. 6000 мм)	01.06.2021 –	3091571	шт.	/м
	Алюминиевый штапик остекления NPS 16 Толщина заполнения 16 мм, двойное остекление 16 мм, заполнение из полиуретана 16 мм (без л / к покрытия) Длина _____ мм (макс. 6000 мм) Надбавка к цене за штапики остекления, окрашенные в цвет по образцу RAL _____	01.06.2021 –	3091572	шт.	/м
			3089802		/м
	Алюминиевый штапик остекления NFS 16 Толщина заполнения 16 мм, при наличии термического разделения: двойное остекление, остекление из поликарбоната, многослойный блок остекления с перегородками и заполнение из полиуретана (с л / к покрытием) для окрашенных заполнений полотна ворот Длина _____ мм (макс. 6000 мм) Надбавка к цене за штапики остекления, окрашенные в цвет по образцу RAL _____	01.06.2021 –	3091573	шт.	/м
			3089802		/м
	Пластмассовые штапики остекления NKS 16 Толщина заполнения 16 мм, двойное остекление, остекление из поликарбоната, многослойный блок остекления с перегородками, изоляция из полиуретана Длина _____ мм (макс. 6000 мм)	01.06.2021 –	3091574	шт.	/м

+² Надбавка к цене за заполнения полотна ворот предпочтительного цвета и цвета RAL по выбору, см. стр. 163 – 165. Указать номер артикула цвета RAL.

5. Принадлежности для секций ворот

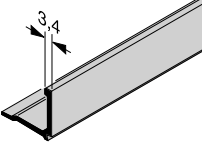
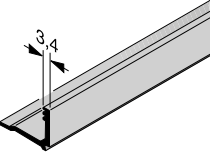
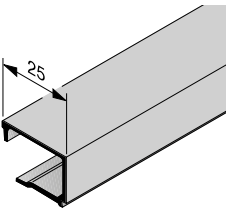
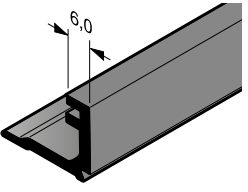
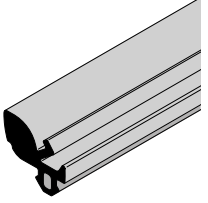
Изделие	Описание	Период производства	№ арт.	Количество	€
	<p>Алюминиевый штапик остекления NES 26 Толщина филенки 26 мм, натуральное стекло / натуральное стекло Argon для строительной глубины 42</p> <p>Длина _____ мм (макс. 6000 мм)</p> <p>Надбавка к цене за штапики остекления, окрашенные в цвет по образцу RAL _____</p>	01.06.2021 –	3091575 3089802	ШТ. _____	 /м /м
	<p>Алюминиевый штапик остекления GA001 Толщина филенки 26 или 51 мм, остекление из пластмассы, строительная глубина 42, 67 и Vitraplan / заполнение из полиуретана (ненатуральное стекло)</p> <p>Длина _____ мм (макс. 6000 мм)</p> <p>Надбавка к цене за штапики остекления, окрашенные в цвет по образцу RAL _____</p>	01.06.2021 –	3092303 3089802	ШТ. _____	 /м /м
	<p>Алюминиевый штапик остекления GA002 Натуральное стекло, строительная глубина 67</p> <p>Длина _____ мм (макс. 6000 мм)</p> <p>Надбавка к цене за штапики остекления, окрашенные в цвет по образцу RAL _____</p>	01.06.2021 –	3093363 3089802	ШТ. _____	 /м /м
	<p>Пластмассовые штапики остекления NKS 26 Толщина филенки 26 или 51 мм, остекление из пластмассы, строительная глубина 42, 67 и Vitraplan / заполнение из полиуретана</p> <p>Длина _____ мм (макс. 6000 мм)</p>	01.06.2021 –	3085749	ШТ. _____	 /м
	<p>Уплотнение филенки, снаружи HG068 Алюминиевые трубчатые профили, строительная глубина 42 мм</p> <p>Длина _____ мм</p>	01.06.2021 –	3091576	ШТ. _____	 /м



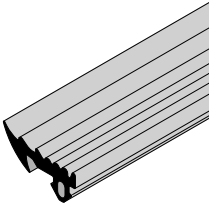
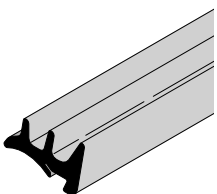
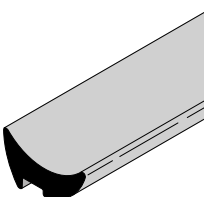
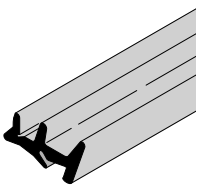
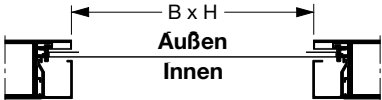
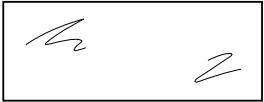

+2 Надбавка к цене за заполнения полотна ворот предпочтительного цвета и цвета RAL по выбору, см. стр. 163 – 165. Указать номер артикула цвета RAL.

5. Принадлежности для секций ворот

Изделие	Описание	Период производства	№ арт.	Количество	€
	Уплотнение филенки, снаружи HG069 Алюминиевые трубчатые профили, строительная глубина 42 мм (для натурального стекла и тянутой решетки) Длина _____ мм	01.06.2021 –	3091577	ШТ. _____	/м
	* Клиновидное уплотнение, внутри HG008 Для тянутой решетки Длина _____ мм	01.06.2021 –	3045680	ШТ. _____	/м
	* Клиновидное уплотнение, внутри HG062 Длина _____ мм	01.06.2021 –	3091314	ШТ. _____	/м
	* Клиновидное уплотнение, внутри HG076 для других заполнений полотна ворот Длина _____ мм	01.06.2021 –	3092081	ШТ. _____	/м
 	* Укажите размер остекления в свету: Ш _____ мм × В _____ мм Остекление из пластмассы, одинарное, прозрачное, 3 мм, FK Остекление из поликарбоната, одинарное, прозрачное, 6 мм, P Одинарное остекление из многослойного безопасного стекла VSG, прозрачное, 6 мм, VG	01.06.2021 – 01.06.2021 – 01.06.2021 –	3095225 3095228 3062079	ШТ. _____ _____ _____	/ шт. / шт. /м ²

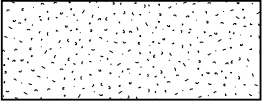

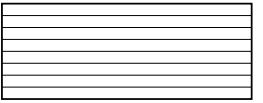

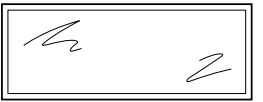
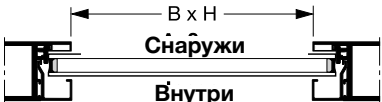
+² Надбавка к цене за заполнения полотна ворот предпочтительного цвета и цвета RAL по выбору, см. стр. 163 – 165. Указать номер артикула цвета RAL.

5. Принадлежности для секций ворот

Изделие	Описание	Период производства	№ арт.	Количество	€
<p>*</p> 	 <p>Укажите размер остекления в свету: Ш _____ мм × В _____ мм</p> <p>Остекление из пластмассы, одинарное, кристаллической структуры, 3 мм, KR</p>	01.06.2021 –	3095227	ШТ.	/ шт.
	 <p>Укажите размер остекления в свету: Ш _____ мм × В _____ мм</p> <p>Многослойный блок остекления с перегородками 16 мм, S</p>	01.06.2021 –	3095232	ШТ.	/ шт.
<p>*</p> 	 <p>Укажите размер остекления в свету: Ш _____ мм × В _____ мм</p> <p>Двойное остекление из пластмассы, 26 мм прозрачное, S2 с серым оттенком, A2 с коричневым оттенком, B2 с белым оттенком (опаловое), M2</p> <p>Двойное остекление из поликарбоната, 26 мм прозрачное, C2</p> <p>Двойное остекление из однослойного безопасного стекла ESG, 26 мм прозрачное, E2 прозрачное, климатическое, G2</p>	01.06.2021 – 01.06.2021 – 01.06.2021 – 30.09.2021 01.06.2021 –	3095243 3095246 3095247 3095248 3095249 3090382 3090527	ШТ. ШТ. ШТ. ШТ. ШТ. ШТ. ШТ. ШТ.	/ шт. / шт. / шт. / шт. / шт. /м ² /м ²

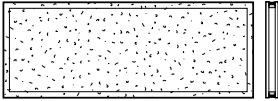

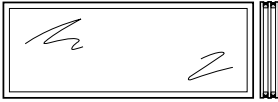

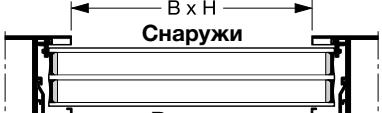
+² Надбавка к цене за заполнения полотна ворот предпочтительного цвета и цвета RAL по выбору, см. стр. 163 – 165. Указать номер артикула цвета RAL.

5. Принадлежности для секций ворот

Изделие	Описание	Период производства	№ арт.	Количество	€
	<p>* </p> <p>Укажите размер остекления в свету: Ш _____ мм × В _____ мм</p> <p>Двойное остекление из пластмассы, кристаллической структуры 26 мм, U2</p>	01.06.2021 –	3095245	ШТ. _____	/ шт.
	<p>* </p> <p>Укажите размер остекления в свету: Ш _____ мм × В _____ мм</p> <p>Тройное остекление из пластмассы, 26 мм</p> <p>прозрачное, S3 кристаллическое, U3 с серым оттенком, A3 с коричневым оттенком, B3 с белым оттенком (опаловое), M3</p>	01.06.2021 – 01.06.2021 – 01.06.2021 – 01.06.2021 – 30.09.2021 01.06.2021 –	3095250 3095252 3095253 3095254 3095255	ШТ. _____ _____ _____ _____ _____	/ шт. / шт. / шт. / шт. / шт.
	<p>* </p> <p>Укажите размер остекления в свету: Ш _____ мм × В _____ мм</p> <p>Тройное остекление из пластмассы, 51 мм</p> <p>прозрачное, C3 прозрачное, S3 кристаллическое, U3 с серым оттенком, A3 с коричневым оттенком, B3 с белым оттенком (опаловое), M3</p>	01.06.2021 – 01.06.2021 – 01.06.2021 – 01.06.2021 – 01.06.2021 – 01.06.2021 –	3100567 3095259 3095261 3095262 3095263 3095264	ШТ. _____ _____ _____ _____ _____ _____	/ шт. / шт. / шт. / шт. / шт. / шт.

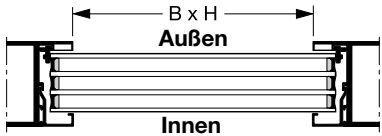
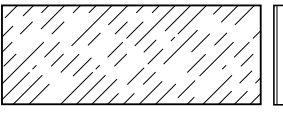

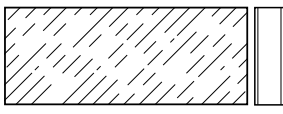
+² Надбавка к цене за заполнения полотна ворот предпочтительного цвета и цвета RAL по выбору, см. стр. 163 – 165. Указать номер артикула цвета RAL.

5. Принадлежности для секций ворот

Изделие	Описание	Период производства	№ арт.	Количество	€
<p>*</p>  <p>Укажите размер остекления в свету: Ш _____ мм × В _____ мм</p> <p>Четырехслойное остекление из пластмассы 51 мм</p> <p>прозрачное, C4 прозрачное, S4 кристаллической структуры, R4 кристаллическое, U4 с серым оттенком, A4 с коричневым оттенком, B4 с белым оттенком (опаловое), M4</p>	 <p>Укажите размер остекления в свету: Ш _____ мм × В _____ мм</p> <p>Четырехслойное остекление из пластмассы 51 мм</p> <p>прозрачное, C4 прозрачное, S4 кристаллической структуры, R4 кристаллическое, U4 с серым оттенком, A4 с коричневым оттенком, B4 с белым оттенком (опаловое), M4</p>	<p>01.06.2021 – 01.06.2021 – 01.06.2021 – 01.06.2021 – 01.06.2021 – 01.06.2021 – 01.06.2021 –</p>	<p>3100568 3095265 3095266 3095267 3095268 3095269 3095270</p>	<p>шт. _____ _____ _____ _____ _____ _____</p>	<p>/ шт. / шт. / шт. / шт. / шт. / шт. / шт.</p>
<p>*</p>  <p>Укажите размер остекления в свету: Ш _____ мм × В _____ мм</p> <p>Филенка из полиуретана, 26 мм</p> <p>Анодированный алюминий, гладкое исполнение, XU С оттиском Stucco, FU По образцу RAL _____</p>	 <p>Укажите размер остекления в свету: Ш _____ мм × В _____ мм</p> <p>Филенка из полиуретана, 26 мм</p> <p>Анодированный алюминий, гладкое исполнение, XU С оттиском Stucco, FU По образцу RAL _____</p>	<p>01.06.2021 – 01.06.2021 –</p>	<p>3095235 3095236</p>	<p>шт. _____ _____ _____</p>	<p>/ шт. / шт. +²</p>
<p>*</p>  <p>Укажите размер остекления в свету: Ш _____ мм × В _____ мм</p> <p>Филенка из полиуретана, 51 мм</p> <p>Анодированный алюминий, гладкое исполнение, XU С оттиском Stucco, FU По образцу RAL _____</p>	 <p>Укажите размер остекления в свету: Ш _____ мм × В _____ мм</p> <p>Филенка из полиуретана, 51 мм</p> <p>Анодированный алюминий, гладкое исполнение, XU С оттиском Stucco, FU По образцу RAL _____</p>	<p>01.06.2021 – 01.06.2021 –</p>	<p>3095237 3095238</p>	<p>шт. _____ _____ _____</p>	<p>/ шт. / шт. +²</p>

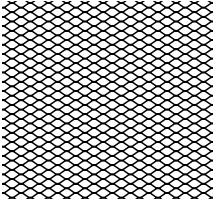

+² Надбавка к цене за заполнения полотна ворот предпочтительного цвета и цвета RAL по выбору, см. стр. 163 – 165. Указать номер артикула цвета RAL.

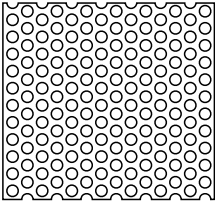
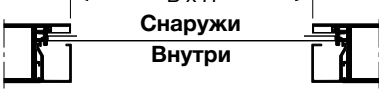
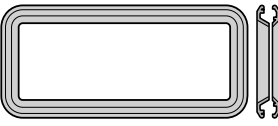
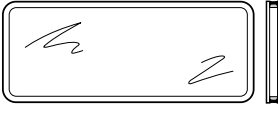
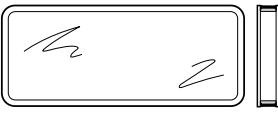
5. Принадлежности для секций ворот

Изделие	Описание	Период производства	№ арт.	Количество	€
	 <p>Укажите размер остекления в свету: Ш _____ мм × В _____ мм</p> <p>Тянутая решетка из нержавеющей стали, SE</p>	01.06.2021 –	3095230	шт.	/ шт.
	 <p>Укажите размер остекления в свету: Ш _____ мм × В _____ мм</p> <p>Перфорированный лист из нержавеющей стали, LB, перфорация 8 мм</p>	01.06.2021 –	3095231	шт.	/ шт.
	<p>Рама, отлитая под давлением, для сэндвичного остекления типа А По образцу RAL 9011, для двустенных секций ворот 42 мм</p> <p>Для ворот с гофром Для ворот без гофра Для ворот с гофром, P4A Для ворот без гофра, P4A</p>	01.06.2021 – 01.06.2021 – 01.06.2021 – 01.06.2021 –	3091301 • 3091302 • 3098347 ⌚ 3098348 ⌚	шт. шт. шт. шт.	/ шт. / шт. / шт. / шт.
	<p>Двойное остекление из пластмассы Строительная глубина 42, прозрачное, для сэндвичного остекления типа А</p> <p>26 мм 26 мм, из поликарбоната</p>	01.06.2021 – 01.06.2021 –	3090821 • 3090823 •	шт. шт.	/ шт. / шт.
	<p>Двойное остекление из натурального стекла, P4A Строительная глубина 42, прозрачное, для сэндвичного остекления типа А, 26 мм</p>	01.06.2021 –	3093495 ⌚	шт.	/ шт.

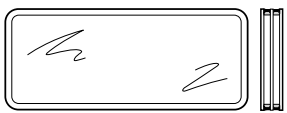
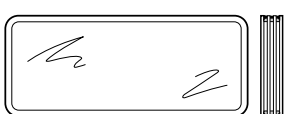
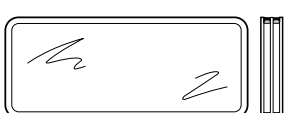
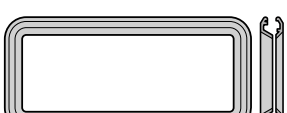
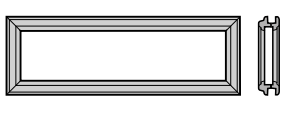

+² Надбавка к цене за заполнения полотна ворот предпочтительного цвета и цвета RAL по выбору, см. стр. 163 – 165. Указать номер артикула цвета RAL.

5. Принадлежности для секций ворот

Изделие	Описание	Период производства	№ арт.	Количество	€
	Рама, отлитая под давлением, для сэндвичного остекления типа А По образцу RAL 9011, для двустенных секций ворот 67 мм			шт.	
	Для ворот с гофром	01.06.2021 –	3094061 •	_____	/ шт.
	Для ворот без гофра	01.06.2021 –	3094062 •	_____	/ шт.
	Для ворот с гофром, P4A	01.06.2021 –	3098349 ⌚	_____	/ шт.
	Для ворот без гофра, P4A	01.06.2021 –	3098350 ⌚	_____	/ шт.
	Двойное остекление из пластмассы Строительная глубина 67, прозрачное, для сэндвичного остекления типа А, 51 мм	01.06.2021 –	3091874 •	шт.	/ шт.
	Тройное остекление из пластмассы Строительная глубина 67, прозрачное, для сэндвичного остекления типа А, 51 мм	01.06.2021 –	3091875 •	шт.	/ шт.
	Четырехслойное прозрачное остекление из пластмассы Строительная глубина 67, прозрачное, для сэндвичного остекления типа А, 51 мм	01.06.2021 –	3091876 •	шт.	/ шт.
	Тройное остекление из натурального стекла, P4A Строительная глубина 67, прозрачное, для сэндвичного остекления типа А, 51 мм	01.06.2021 –	3095178 ⌚	шт.	/ шт.
	Рама, отлитая под давлением, для сэндвичного остекления типа А, с лакокрасочным покрытием, для двустенных секций ворот			шт.	
	Для остекления из пластмассы	01.06.2021 –	3095181 •	_____	/ шт.
	для натурального стекла, P4A	01.06.2021 –	3098351 ⌚	_____	/ шт.
	Надбавка к цене за покрытие сэндвичного остекления защитным лаком	01.03.2026 –	3105487	_____	/ шт.
	По образцу RAL _____				
	Пластмассовая рама, тип D Для двустенных секций ворот, строительная глубина 42			шт.	
	Для ворот с гофром	01.06.2021 –	3065217 •	_____	/ шт.
	Для ворот без гофра	01.06.2021 –	3086141 •	_____	/ шт.

+² Надбавка к цене за заполнения полотна ворот предпочтительного цвета и цвета RAL по выбору, см. стр. 163 – 165. Указать номер артикула цвета RAL.

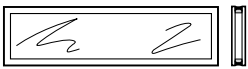
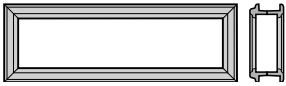
5. Принадлежности для секций ворот

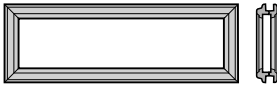
Изделие	Описание	Период производства	№ арт.	Количество	€
	Двойное остекление из пластмассы прозрачное / прозрачное, для остекления типа D, 16 мм, строительная глубина 42	01.06.2021 –	3092754 •	шт. _____	/ шт.
	Пластмассовая рама, тип D Для двустенных секций ворот, строительная глубина 67 Для ворот с гофром Для ворот без гофра	01.06.2021 – 01.06.2021 –	3094063 • 3094064 •	шт. _____ _____	/ шт. / шт.
	Тройное остекление из пластмассы Строительная глубина 67, прозрачное, для остекления типа D, 41,5 мм	01.06.2021 –	3091510 •	шт. _____	/ шт.
	Пластмассовая рама, тип D с л/к покрытием, для двустенных секций ворот, по образцу RAL _____	01.06.2021 –	3095182 •	шт. _____	/ шт.

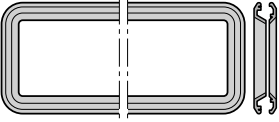

+² Надбавка к цене за заполнения полотна ворот предпочтительного цвета и цвета RAL по выбору, см. стр. 163 – 165. Указать номер артикула цвета RAL.

5. Принадлежности для секций ворот

Изделие	Описание	Период производства	№ арт.	Количество	€
	Сэндвичное остекление, в сборе Тип А, для двустенных секций ворот 42 мм, отлитая под давлением рама цвета по образцу RAL 9011 Двойное остекление из пластмассы, прозрачное Для ворот с гофром Для ворот без гофра	01.06.2021 – 01.06.2021 –	3091303 • 3091304 •	ШТ. _____ _____	/ шт. / шт.
	Двойное остекление из поликарбоната / пластмассы, прозрачное Для ворот с гофром Для ворот без гофра	01.06.2021 – 01.06.2021 –	3091305 • 3091306 •	_____ _____	/ шт. / шт.
	Двойное остекление из натурального стекла, P4A Для ворот с гофром Для ворот без гофра	01.06.2021 – 01.06.2021 –	3098352 ⌚ 3098353 ⌚	_____ _____	/ шт. / шт.
	Сэндвичное остекление в сборе, тип А, для двустенных секций ворот 42, отлитая под давлением рама с лакокрасочным покрытием Двойное остекление из пластмассы, прозрачное Двойное остекление из поликарбоната / пластмассы, прозрачное Двойное остекление из натурального стекла, P4A Надбавка к цене за покрытие сэндвичного остекления защитным лаком	01.06.2021 – 01.06.2021 – 01.06.2021 – 01.03.2026 –	3095183 • 3095184 • 3098356 • 3105487	_____ _____ _____ _____	/ шт. / шт. / шт. / шт.
	Сэндвичное остекление, в сборе Тип А, для двустенных секций ворот 42 мм, пластмассовая рама, двойное прозрачное остекление из пластмассы, 33 мм Для ворот с гофром Для ворот без гофра	01.06.2021 – 01.06.2021 –	3057711 • 3057712 •	ШТ. _____ _____	/ шт. / шт.



+² Надбавка к цене за заполнения полотна ворот предпочтительного цвета и цвета RAL по выбору, см. стр. 163 – 165. Указать номер артикула цвета RAL.

5. Принадлежности для секций ворот

Изделие	Описание	Период производства	№ арт.	Количество	€
	Сэндвичное остекление, в сборе Тип А, для двустенных секций ворот 67 мм, отлитая под давлением рама цвета по образцу RAL 9011, двойное прозрачное остекление из пластмассы Двойное остекление из пластмассы, прозрачное Для ворот с гофром Для ворот без гофра	01.04.2014 – 28.02.2017 01.04.2014 – 28.02.2017	3093284 • 3093285 •	_____ _____	/ шт. / шт.
	Сэндвичное остекление, в сборе Тип А, для двустенных секций ворот 67 мм, отлитая под давлением рама цвета по образцу RAL 9011 Тройное остекление из пластмассы, прозрачное Для ворот с гофром Для ворот без гофра Четырехслойное остекление из пластмассы, прозрачное Для ворот с гофром Для ворот без гофра Тройное остекление из натурального стекла, P4A Для ворот с гофром Для ворот без гофра	01.06.2021 – 01.06.2021 – 01.06.2021 – 01.06.2021 – 01.06.2021 – 01.06.2021 –	3093286 • 3093287 • 3093288 • 3093289 • 3098354 ⌚ 3098355 ⌚	_____ _____ _____ _____ _____ _____	шт. _____ _____ _____ _____ _____
	Сэндвичное остекление, в сборе Тип А, для двустенных секций ворот 67 мм, отлитая под давлением рама с лакокрасочным покрытием Тройное остекление из пластмассы, прозрачное Четырехслойное остекление из пластмассы, прозрачное Надбавка к цене за покрытие сэндвичного остекления защитным лаком Тройное остекление из натурального стекла, P4A	01.06.2021 – 01.06.2021 – 01.03.2026 – 01.06.2021 –	3095185 3095186 3105487 3098357 ⌚	_____ _____ _____ _____	/ шт. / шт. / шт. / шт.
	Сэндвичное остекление, в сборе Тип D, для двустенных секций ворот 42 мм, пластмассовая рама, двойное прозрачное остекление из пластмассы Для ворот с гофром Для ворот без гофра	01.06.2021 – 01.06.2021 –	3087587 • 3087588 •	_____ _____	/ шт. / шт.

+² Надбавка к цене за заполнения полотна ворот предпочтительного цвета и цвета RAL по выбору, см. стр. 163 – 165. Указать номер артикула цвета RAL.

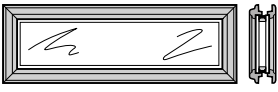
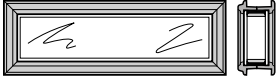
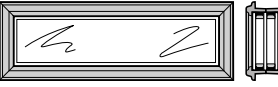
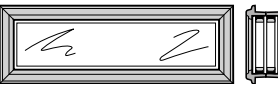
5. Принадлежности для секций ворот

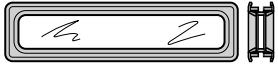
Изделие	Описание	Период производства	№ арт.	Количество	€
	Сэндвичное остекление, в сборе Тип D для двустенных секций ворот 42, пластмассовая рама с лакокрасочным покрытием Двойное остекление из пластмассы, прозрачное	01.06.2021 –	3095187	ШТ. _____	/ шт.
	Сэндвичное остекление, в сборе Тип D для двустенных секций ворот 67 мм, пластмассовая рама цвета по образцу RAL 9011 Двойное остекление из пластмассы, прозрачное	01.04.2014 – 28.02.2017 01.04.2014 – 28.02.2017	3093290 • 3093291 •	_____	/ шт. / шт.
	Тройное остекление из пластмассы, прозрачное Для ворот с гофром Для ворот без гофра	01.06.2021 – 01.06.2021 –	3093292 • 3093293 •	_____	/ шт. / шт.
	Сэндвичное остекление, в сборе Тип D для двустенных секций ворот 67, пластмассовая рама с лакокрасочным покрытием Тройное остекление из пластмассы, прозрачное	01.06.2021 – 01.03.2026 –	3095188 • 3105487	_____	/ шт. / шт.
	Сэндвичное остекление, в сборе Тип E, для двустенных секций ворот 42 мм, пластмассовая рама, двойное прозрачное остекление из пластмассы Для ворот с гофром Для ворот без гофра	01.06.2021 – 01.06.2021 –	3057715 • 3057716 •	_____	/ шт. / шт.
	Сэндвичное остекление, в сборе Тип F, для двустенных секций ворот 42 мм, пластмассовая рама, двойное прозрачное остекление из пластмассы Для ворот с гофром Для ворот без гофра	01.03.2024 – 01.03.2024 –	3102757 • 3102758 •	_____	/ шт. / шт.

+² Надбавка к цене за заполнения полотна ворот предпочтительного цвета и цвета RAL по выбору, см. стр. 163 – 165. Указать номер артикула цвета RAL.

5. Принадлежности для секций ворот

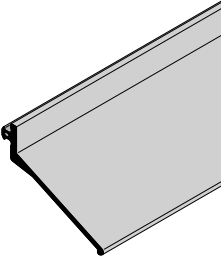
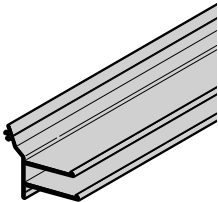
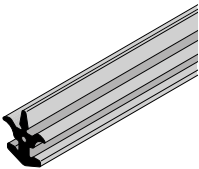
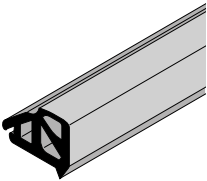
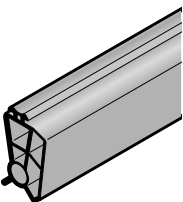
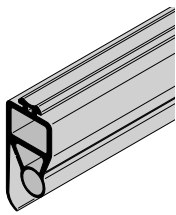
Изделие	Описание	Период производства	№ арт.	Количество	€
	<p>Сэндвичное остекление, в сборе</p> <p>Тип F, для двустенных секций ворот 67 мм, пластмассовая рама, тройное остекление из пластмассы, прозрачное</p> <p>Для ворот с гофром Для ворот без гофра</p>	<p>01.03.2024 – 01.03.2024 –</p>	<p>3102759 • 3102760 •</p>	<p>шт. _____ _____</p>	<p>/ шт. / шт.</p>
	<p>Уплотнение перемычки HG004, строительная глубина 42 или строительная глубина 67, секция ворот из алюминия</p> <p>Длина _____ мм</p>	<p>01.06.2021 –</p>	<p>3045681</p>	<p>шт. _____</p>	<p>/м</p>
	<p>Уплотнение перемычки HG057, ThermoFrame, строительная глубина 42 или строительная глубина 67, секция ворот из алюминия</p> <p>Длина _____ мм (макс. 8000 мм)</p>	<p>01.06.2021 –</p>	<p>3090368</p>	<p>шт. _____</p>	<p>/м</p>
	<p>Промежуточное уплотнение HG016</p> <p>Длина _____ мм</p>	<p>01.06.2021 –</p>	<p>3045684</p>	<p>шт. _____</p>	<p>/м</p>
	<p>Промежуточное уплотнение HG013 для термического разделения</p> <p>Длина _____ мм</p>	<p>01.06.2021 –</p>	<p>3045685</p>	<p>шт. _____</p>	<p>/м</p>
	<p>Напольное уплотнение HG104</p> <p>Длина _____ мм</p>	<p>01.06.2021 –</p>	<p>3098707</p>	<p>шт. _____</p>	<p>/м</p>
	<p>Напольное уплотнение HG071 на полотне ворот снаружи, для строительной глубины 67</p> <p>Длина _____ мм</p>	<p>01.06.2021 –</p>	<p>3093294</p>	<p>шт. _____</p>	<p>/м</p>

+² Надбавка к цене за заполнения полотна ворот предпочтительного цвета и цвета RAL по выбору, см. стр. 163 – 165. Указать номер артикула цвета RAL.

5. Принадлежности для секций ворот

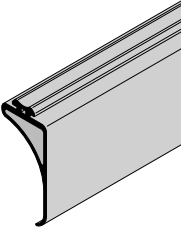
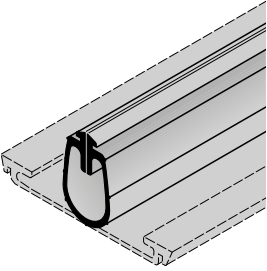
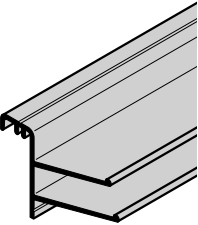
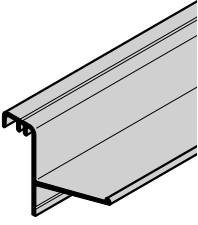
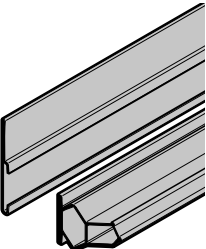
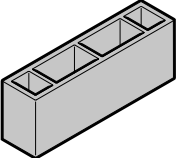
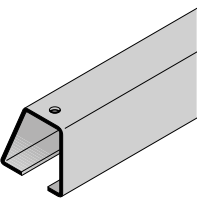
Изделие	Описание	Период производства	№ арт.	Количество	€
	Напольное уплотнение HG074, на полотне ворот с внутренней стороны для строительной глубины 67 Длина _____ мм	01.06.2021 –	3093366	шт. _____	/м
	Напольное уплотнение HG002 Длина _____ мм	01.07.2025 –	3105195	шт. _____	/м
	Уплотнение перемычки HG072, ThermoFrame, строительная глубина 67, секция ворот из полиуретана Длина _____ мм	01.06.2021 –	3093296	шт. _____	/м
	Уплотнение перемычки HG077, строительная глубина 67, секция ворот из полиуретана Длина _____ мм	01.06.2021 –	3093297	шт. _____	/м
	Ответное уплотнение перемычки HG106 отдельное в комплекте с профилем и винтами Длина _____ мм	01.06.2021 –	3098995 3096495	шт. _____ _____	/м /м
	Дистанционный профиль KR034 20 мм, черный Длина _____ мм Саморез 8,0 × 50 Шуруп по дереву 10 × 90	01.06.2021 – 29.02.2024	3098551 3097668 3097667	шт. _____ _____ _____	/м / шт. / шт.
	Приемная шина для напольного уплотнения, строительная глубина 42 Длина _____ мм Саморез 3,5 × 9,5, оцинкованный	01.06.2021 –	3041117 3041298	шт. _____ _____	/м / шт.

+² Надбавка к цене за заполнения полотна ворот предпочтительного цвета и цвета RAL по выбору, см. стр. 163 – 165. Указать номер артикула цвета RAL.

5. Принадлежности для секций ворот

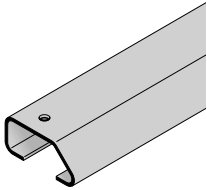
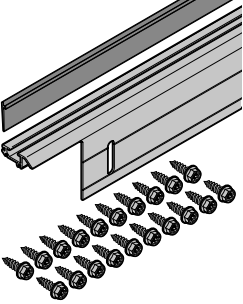
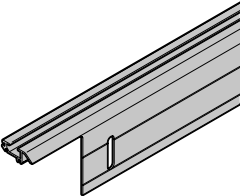
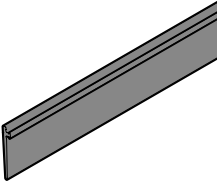
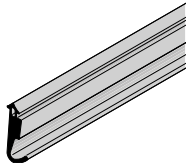
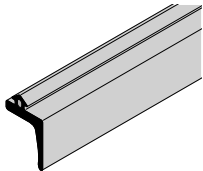
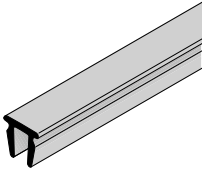
Изделие	Описание	Период производства	№ арт.	Количество	€
	Приемная шина для напольного уплотнения, строительная глубина 67 (2 шт. / на ворота) Длина _____ мм Саморез 3,5 × 9,5, оцинкованный	01.06.2021 –	3093598 3041298	ШТ. _____ _____	/м /шт.
	Регулируемый напольный профиль в сборе Длина _____ мм	01.06.2023 –	3102158	ШТ. _____	/м
	Напольная шина AP036 Длина _____ мм	01.06.2023 –	3102159	ШТ. _____	/м
	Переднее уплотнение HG109 Длина _____ мм	01.06.2023 –	3102160	ШТ. _____	/м
	Уплотнение упора HG014, сбоку Длина _____ мм	01.06.2021 –	3046482	ШТ. _____	/м
	Уплотнение порога HG040 для калитки с порогом Длина _____ мм	01.06.2021 –	3070039	ШТ. _____	/м
	Уплотнение двери HG039, снизу, для калитки без высокого порога Длина _____ мм	01.06.2021 –	3064281	ШТ. _____	/м
	Уплотнение порога HG037, снизу, для калитки без высокого порога Длина _____ мм	01.06.2021 –	3064282	ШТ. _____	/м

+² Надбавка к цене за заполнения полотна ворот предпочтительного цвета и цвета RAL по выбору, см. стр. 163 – 165. Указать номер артикула цвета RAL.

5. Принадлежности для секций ворот

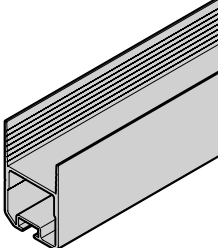
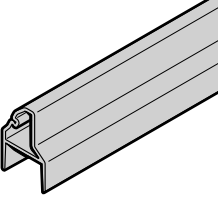
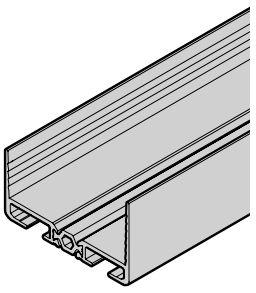
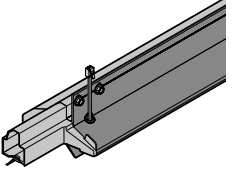
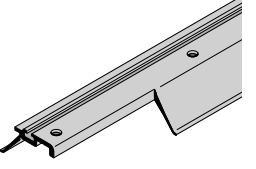
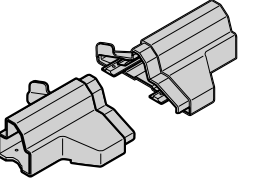
Изделие	Описание	Период производства	№ арт.	Количество	€
	Замыкающий профиль NF 91, снизу 8100 мм Длина _____ мм	01.06.2021 – 01.06.2021 –	3093557 • 3046477	шт. _____ _____	/ шт. /м
	Профиль для укорачивания высоты NF 96 для строительной глубины 42 мм 8100 мм Длина _____ мм	01.06.2021 – 01.06.2021 –	3082175 • 3062983	шт. _____ _____	/ шт. /м
	Замыкающий профиль внизу / вверху AP002 для строительной глубины 67 мм 7100 мм Длина _____ мм	01.06.2021 – 01.06.2021 –	3091970 • 3093536	шт. _____ _____	/ шт. /м
	* Профиль порога с напольным уплотнением и концевыми деталями цоколя с винтами Строительная глубина 42 ширина ворот до 5500 мм ширина ворот от 5510 мм Строительная глубина 67 ширина ворот до 5500 мм ширина ворот от 5510 мм (макс. 8000 мм)	01.06.2021 – 01.06.2021 – 01.06.2021 – 01.06.2021 –	3090372 3090374 3093994 3093995	шт. _____ _____ _____ _____	/м /м /м /м
	* Напольное уплотнение HG044 для ворот с калиткой С системным проводом длиной 6 м Длина _____ мм Саморез по металлу 4,2 × 13, с полусферической головкой и Torx из нерж. стали	01.06.2021 –	3064283 3065933	шт. _____ _____	/м / шт.
	Комплект: концевые детали цоколя для калитки без высокого порога, строительная глубина 42	01.06.2021 –	3093358 •	шт. _____ _____	/ шт.

+² Надбавка к цене за заполнения полотна ворот предпочтительного цвета и цвета RAL по выбору, см. стр. 163 – 165. Указать номер артикула цвета RAL.

5. Принадлежности для секций ворот

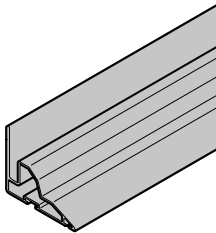
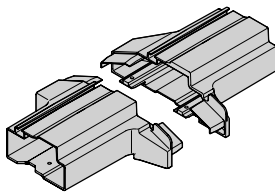
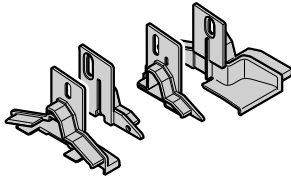
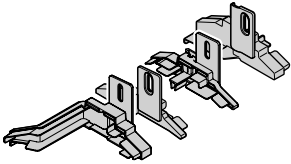
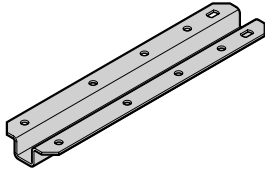
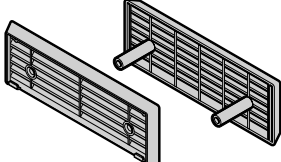
Изделие	Описание	Период производства	№ арт.	Количество	€
	Профиль цоколя двери NF110	01.06.2021 –	3096864 •	шт. _____	/ шт.
	Комплект: концевые детали цоколя для калитки без высокого порога, строительная глубина 67	01.06.2021 –	3092663 •	шт. _____	/ шт.
	Комплект: колпачки для цоколя двери и заглушки для ворот с калиткой без высокого порога DIN правый DIN левый ширина ворот от 4510 мм DIN правый DIN левый	01.06.2021 – 01.06.2021 – 01.06.2021 – 01.06.2021 –	3091751 • 3091750 • 3091947 • 3091946 •	шт. _____ _____ _____ _____	/ шт. / шт. / шт. / шт.
	Комплект: колпачки для цоколя двери для ворот с калиткой без порога, строительная глубина 67 DIN правый DIN левый	01.06.2021 – 01.06.2021 –	3092665 • 3092664 •	шт. _____ _____	/ шт. / шт.
	Элемент жесткости цоколя для калитки без высокого порога (только самая нижняя секция ALR)	01.06.2021 –	3065418 •	шт. _____	/ шт.
	Вентиляционная решетка 26 мм, ALR F42, ALR F42 Thermo 42 мм, SPU F42, APU F42 Thermo	01.06.2021 – 01.06.2021 –	3046722 • 3041072 •	шт. _____ _____	/ шт. / шт.

+² Надбавка к цене за заполнения полотна ворот предпочтительного цвета и цвета RAL по выбору, см. стр. 163 – 165. Указать номер артикула цвета RAL.

5. Принадлежности для секций ворот

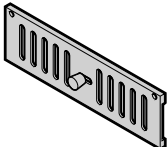
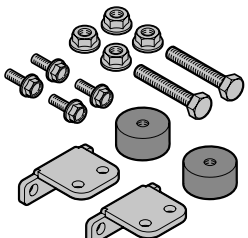

Изделие	Описание	Период производства	№ арт.	Количество	€
	Крышка-завдвижка Новая версия выглядит иначе начиная с 11/22	01.06.2021 –	3021556 •	шт. _____	/ шт.
	Комплект: уголок с регулировкой высоты, для нижней секции ворот	01.06.2021 –	3097036	шт. _____	/ шт.

+² Надбавка к цене за заполнения полотна ворот предпочтительного цвета и цвета RAL по выбору, см. стр. 163 – 165. Указать номер артикула цвета RAL.

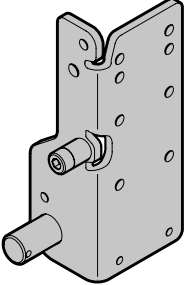
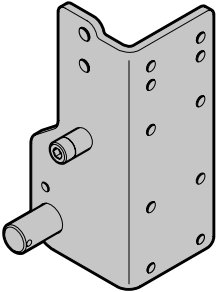
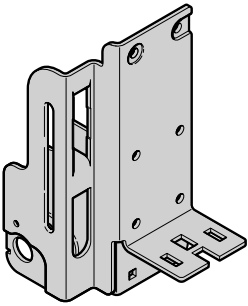

6. Фурнитура для секций ворот

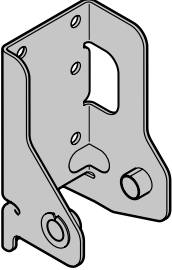
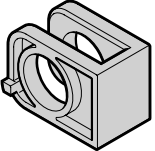
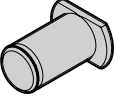
Изделие	Описание	Период производства	№ арт.	Количество	€	
	Насадной элемент AS001 Строительная глубина 42			шт.		
	Направляющие N, H, V правый , оцинкованный левый , оцинкованный Саморез по металлу А 6,5 × 20, GEOMET	01.06.2021 – 01.06.2021 –	3096912 • 3096911 •	_____ _____	/ шт. / шт.	
	правый , нержавеющая сталь левый , нержавеющая сталь Саморез по металлу А 6,5 × 20, нерж. сталь	01.06.2021 – 01.06.2021 –	3095154 3096914 • 3096913 •	_____ _____ _____	/ шт. / шт. / шт.	
	Направляющие L, LD правый , оцинкованный левый , оцинкованный Саморез по металлу А 6,5 × 20, GEOMET	01.06.2021 – 01.06.2021 –	3097109 • 3097108 •	_____ _____	/ шт. / шт.	
	правый , нержавеющая сталь левый , нержавеющая сталь Саморез по металлу А 6,5 × 20, нерж. сталь	01.06.2021 – 01.06.2021 –	3095154 3097111 • 3097110 •	_____ _____ _____	/ шт. / шт. / шт.	
			3095155	_____	/ шт.	
		Насадной элемент AS002 Строительная глубина 67			шт.	
		Направляющие N, H, V правый , оцинкованный левый , оцинкованный Саморез по металлу А 6,5 × 30, GEOMET	01.06.2021 – 01.06.2021 –	3096916 • 3096915 •	_____ _____	/ шт. / шт.
		правый , нержавеющая сталь левый , нержавеющая сталь Саморез по металлу А 6,5 × 30, нерж. сталь	01.06.2021 – 01.06.2021 –	3095179 3096918 • 3096917 •	_____ _____ _____	/ шт. / шт. / шт.
		Направляющие L, LD правый , оцинкованный левый , оцинкованный Саморез по металлу А 6,5 × 30, GEOMET	01.06.2021 – 01.06.2021 –	3097113 • 3097112 •	_____ _____	/ шт. / шт.
		правый , нержавеющая сталь левый , нержавеющая сталь Саморез по металлу А 6,5 × 30, нерж. сталь	01.06.2021 – 01.06.2021 –	3095179 3097115 • 3097114 •	_____ _____ _____	/ шт. / шт. / шт.
				3095180	_____	/ шт.
		Насадной элемент, строительная глубина 67			шт.	
		Направляющие H10, H11 для навального привода правый , оцинкованный левый , оцинкованный Саморез по металлу А 6,5 × 30, GEOMET	01.06.2021 – 01.06.2021 –	3092199 • 3092189 •	_____ _____	/ шт. / шт.
		правый , нержавеющая сталь левый , нержавеющая сталь Саморез по металлу А 6,5 × 30, нерж. сталь	01.06.2021 – 01.06.2021 –	3095179 3092203 • 3092194 •	_____ _____ _____	/ шт. / шт. / шт.
				3095180	_____	/ шт.

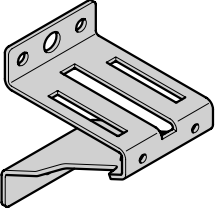
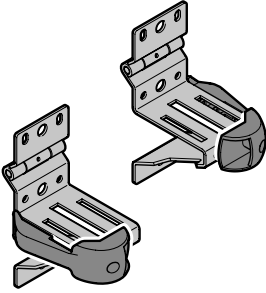
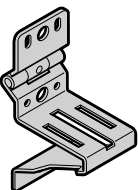
6. Фурнитура для секций ворот

Изделие	Описание	Период производства	№ арт.	Количество	€
	Насадной элемент AS003 Направляющая Z Справа левая	01.07.2025 – 01.07.2025 –	3104661 • 3104660 •	шт. _____ _____	/м /м
	Направляющий элемент троса, насадной элемент	01.06.2021 –	3092301 •	шт. _____	/ шт.
	Болт для троса с оцинковкой Нержавеющая сталь	01.06.2021 – 01.06.2021 –	3092192 • 3092197 •	шт. _____ _____	/ шт. / шт.
	KL-предохранитель 16	01.06.2021 –	3092591 •	шт. _____	/ шт.
	Роликовая опора RB001, сверху с оцинковкой Нержавеющая сталь Саморез по металлу А 6,5 × 20, GEOMET	01.06.2021 – 01.06.2022 –	3093585 • 3093586 • 3095154 •	шт. _____ _____ _____	/ шт. / шт. / шт.
	Роликовая опора, тип 6 для HU / VU, с отклоняющим устройством для троса, RB006 с оцинковкой Саморез по металлу А 6,5 × 20, GEOMET Нержавеющая сталь Саморез по металлу А 6,5 × 20, нержавеющая сталь	01.06.2021 – 01.06.2021 –	3095192 • 3095154 • 3095193 • 3095155 •	шт. _____ _____ _____ _____	/ шт. / шт. / шт. / шт.
	Роликовая опора, тип 6, RB006 с оцинковкой для калитки без порога, ворота шириной от 5510 мм, оцинкованная Саморез по металлу А 6,5 × 20, GEOMET Нержавеющая сталь для калитки без порога, ворота шириной от 5510 мм, нерж. сталь Саморез по металлу А 6,5 × 20, нержавеющая сталь	01.06.2021 – 01.06.2021 – 01.06.2021 – 01.06.2021 –	3093587 • 3093589 • 3095154 • 3093588 • 3093590 • 3095155 •	шт. _____ _____ _____ _____ _____ _____	/ шт. / шт. / шт. / шт. / шт. / шт.

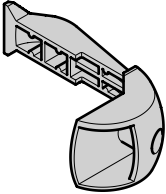
6. Фурнитура для секций ворот

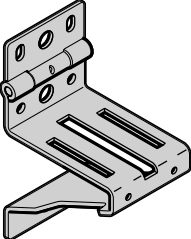
Изделие	Описание	Период производства	№ арт.	Количество	€
	Отклоняющее устройство для троса, для HU / VU (для 4 роликовых опор)	01.06.2021 –	3093857 •	шт. _____	/ шт.
	Основание для роликовой опоры правый , оцинкованный левый , оцинкованный Саморез по металлу А 6,5 × 16, GEOMET Винт с полукруглой головкой М6 × 16, оцинкованный Шестигранная гайка М6 со стопорным кольцом и фланцем, оцинкованная правый , нержавеющая сталь левый , нержавеющая сталь Саморез по металлу А 6,5 × 16, нержавеющая сталь Винт с полукруглой головкой М6 × 14, нерж. сталь Шестигранная гайка М6 со стопорным кольцом и фланцем, нерж. сталь	01.06.2021 – 01.06.2021 – 01.06.2021 – 01.06.2021 –	3041156 • 3041157 • 3095152 • 3001431 • 3001660 • 3043323 • 3043322 • 3095153 • 3073210 • 3054418 •	шт. _____ _____ _____ _____ _____ _____ _____ _____ _____ _____ _____ _____	/ шт. / шт. / шт. / шт. / шт. / шт. / шт. / шт. / шт. / шт.
	Роликовая опора, строительная глубина 67 RB15, оцинкованное исполнение RB15, нержавеющая сталь RB15 S, оцинкованное исполнение RB15, нержавеющая сталь Саморез по металлу А 6,5 × 30, GEOMET Саморез по металлу А 6,5 × 30, нержавеющая сталь	01.06.2021 – 01.06.2021 – 01.06.2021 – 01.06.2021 –	3092100 • 3092101 • 3093844 • 3093845 • 3095179 • 3095180 •	шт. _____ _____ _____ _____ _____ _____	/ шт. / шт. / шт. / шт. / шт. / шт.

6. Фурнитура для секций ворот

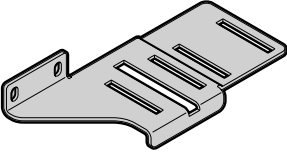
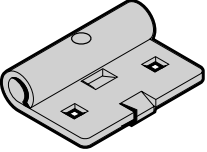
Изделие	Описание	Период производства	№ арт.	Количество	€
	Основание для роликовой опоры			шт.	
	Для длинного роликодержателя, справа , оцинкованное исполнение	01.06.2021 –	3092332 •	_____	/ шт.
	Для длинного роликодержателя, слева , оцинкованное исполнение	01.06.2021 –	3092331 •	_____	/ шт.
	Саморез по металлу А 6,5 × 75, GEOMET		3062892 •	_____	/ шт.
	Винт с полукруглой головкой М6 × 16, оцинкованный		3001431 •	_____	/ шт.
	Шестигранная гайка М6 со стопорным кольцом и фланцем, оцинкованная		3001660 •	_____	/ шт.
	Для длинного роликодержателя, справа , нержавеющая сталь	01.06.2021 –	3093331 •	_____	/ шт.
	Для длинного роликодержателя, слева , нержавеющая сталь	01.06.2021 –	3093330 •	_____	/ шт.
	Саморез по металлу А 6,5 × 75, GEOMET		3062892 •	_____	/ шт.
	Винт с полукруглой головкой М6 × 14, нерж. сталь		3073210 •	_____	/ шт.
Шестигранная гайка М6 со стопорным кольцом и фланцем, нерж. сталь		3054418 •	_____	/ шт.	
	роликодержатель			шт.	
	RH002				
	с оцинковкой	01.06.2021 –	3039948 •	_____	/ шт.
	усиленный, оцинкованный	01.06.2021 –	3054772 •	_____	/ шт.
	Винт с полукруглой головкой М6 × 14, оцинкованный		3086084 •	_____	/ шт.
	Шестигранная гайка М6 со стопорным кольцом и фланцем, оцинкованная		3001660 •	_____	/ шт.
	Нержавеющая сталь	01.06.2021 –	3040124 •	_____	/ шт.
	усиленный, нерж. сталь	01.06.2021 –	3054797 •	_____	/ шт.
Винт с полукруглой головкой М6 × 14, нерж. сталь		3073210 •	_____	/ шт.	
Шестигранная гайка М6 со стопорным кольцом и фланцем, нерж. сталь		3054418 •	_____	/ шт.	

6. Фурнитура для секций ворот

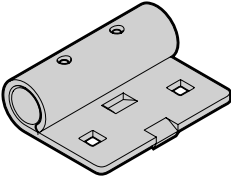
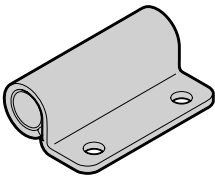
Изделие	Описание	Период производства	№ арт.	Количество	€	
	роликдержатель RH015 С втулкой для бесшумного хода с оцинковкой Винт с полукруглой головкой М6 × 14, оцинкованный Шестигранная гайка М6 со стопорным кольцом и фланцем, оцинкованная Нержавеющая сталь Винт с полукруглой головкой М6 × 14, нерж. сталь Шестигранная гайка М6 со стопорным кольцом и фланцем, нерж. сталь	01.06.2021 –	3097031 • 3086084 •	_____ _____	/ шт. / шт.	
	RH015 с оцинковкой Винт с полукруглой головкой М6 × 14, оцинкованный Шестигранная гайка М6 со стопорным кольцом и фланцем, оцинкованная Нержавеющая сталь Винт с полукруглой головкой М6 × 14, нерж. сталь Шестигранная гайка М6 со стопорным кольцом и фланцем, нерж. сталь	01.06.2021 –	3001660 • 3097032 •	_____ _____	/ шт. / шт.	
		RH015 с оцинковкой Винт с полукруглой головкой М6 × 14, оцинкованный Шестигранная гайка М6 со стопорным кольцом и фланцем, оцинкованная Нержавеющая сталь Винт с полукруглой головкой М6 × 14, нерж. сталь Шестигранная гайка М6 со стопорным кольцом и фланцем, нерж. сталь	01.06.2021 –	3097002 • 3086084 •	_____ _____	/ шт. / шт.
			01.06.2021 –	3001660 • 3097003 •	_____ _____	/ шт. / шт.
				3073210 • 3054418 •	_____ _____	/ шт. / шт.
			Роликдержатель RH016 Длинный, оцинкованный Винт с полукруглой головкой М6 × 14, оцинкованный Шестигранная гайка М6 со стопорным кольцом и фланцем, оцинкованная Длинный, нержавеющая сталь Винт с полукруглой головкой М6 × 14, нерж. сталь Шестигранная гайка М6 со стопорным кольцом и фланцем, нерж. сталь С втулкой для бесшумного хода длинный, усиленный, оцинкованный длинный, усиленный, нерж. сталь	01.06.2021 –	3065327 • 3086084 •	_____ _____
		01.06.2021 –		3001660 • 3093328 •	_____ _____	/ шт. / шт.
	3073210 • 3054418 •			_____ _____	/ шт. / шт.	
	01.11.2025 – 01.11.2025 –	3102584 3102585		_____ _____	/ шт. / шт.	
		Роликдержатель RH028 для насадного элемента с втулкой, для бесшумного хода с оцинковкой Комплект: винт с шестигранной головкой М6 × 10, оцинкованный Нержавеющая сталь Комплект: винт с шестигранной головкой М6 × 10, нерж. сталь		01.06.2021 –	3097026 • 3097039 •	_____ _____
		01.06.2021 –	3097027 • 3097040 •	_____ _____	/ шт. / шт.	

6. Фурнитура для секций ворот

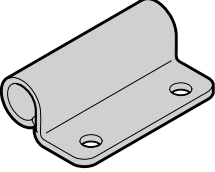
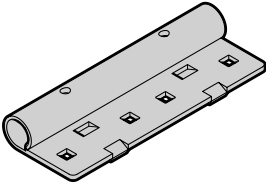
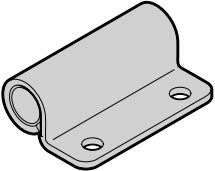
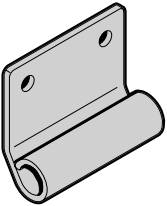
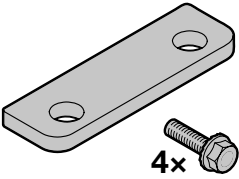
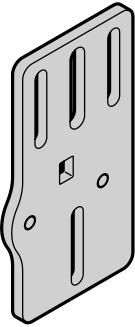
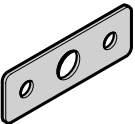
Изделие	Описание	Период производства	№ арт.	Количество	€
	Роликoderжатель RH029 для насадного элемента с оцинковкой Комплект: винт с шестигранной головкой М6 × 10, оцинкованный Нержавеющая сталь	01.06.2021 –	3097054 •	шт. _____	/ шт.
	Комплект: винт с шестигранной головкой М6 × 10, нерж. сталь	01.06.2021 –	3097039 •	шт. _____	/ шт.
			3097055 •	шт. _____	/ шт.
			3097040 •	шт. _____	/ шт.
	Роликoderжатель RH040 Усиленное исполнение с оцинковкой Нержавеющая сталь	01.11.2025 – 01.11.2025 –	3101805 • 3101806 •	шт. _____ _____	/ шт. / шт.
	Роликoderжатель RH044 Усиленное исполнение с оцинковкой Нержавеющая сталь	01.07.2024 – 01.07.2024 –	3102555 • 3102808 •	шт. _____ _____	/ шт. / шт.
	Роликoderжатель RH014 Тип S, оцинкованный Саморез по металлу А 6,5 × 20, GEOMET	01.06.2021 –	3065278	шт. _____	/ шт.
			3095154	шт. _____	/ шт.
	Комплект: усилительные пластины для роликoderжателя с оцинковкой Нержавеющая сталь	01.07.2024 – 01.07.2024 –	3102778 • 3102812 •	шт. _____ _____	/ шт. / шт.
	Плита основания, роликoderжатель сверху с оцинковкой Нержавеющая сталь	01.07.2024 – 01.07.2024 –	3101693 •	шт. _____	/ шт.
			3101694 •	шт. _____	/ шт.
	Распорная деталь 60 × 20 × 1,5 с оцинковкой Нержавеющая сталь	01.06.2021 – 01.06.2021 –	3095292	шт. _____	/ шт.
			3095293	шт. _____	/ шт.

6. Фурнитура для секций ворот

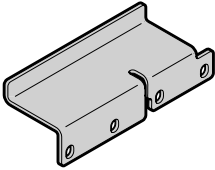
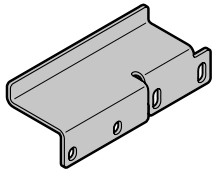
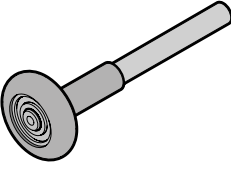
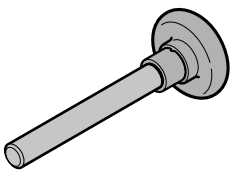
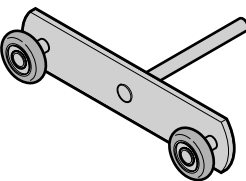
Изделие	Описание	Период производства	№ арт.	Количество	€
	Усиление верхней секции ворот			шт.	
	правый , оцинкованный	01.06.2021 –	3096529 •	_____	/ шт.
	левый , оцинкованный	01.06.2021 –	3096528 •	_____	/ шт.
	правый , нержавеющая сталь	01.06.2021 –	3096531 •	_____	/ шт.
	левый , нержавеющая сталь	01.06.2021 –	3096530 •	_____	/ шт.
	Усиление верхней секции ворот, тип L			шт.	
	правый , оцинкованный	01.07.2024 –	3102357 •	_____	/ шт.
	левый , оцинкованный	01.07.2024 –	3102356 •	_____	/ шт.
	правый , нержавеющая сталь	01.07.2024 –	3102359 •	_____	/ шт.
	левый , нержавеющая сталь	01.07.2024 –	3102358 •	_____	/ шт.
	Ходовой ролик			шт.	
	Ось Ø 11,9				
	Стандартное исполнение, оцинк.	01.06.2021 –	3096586 •	_____	/ шт.
	Стандартное исполнение, нерж. сталь	01.06.2021 –	3096587 •	_____	/ шт.
	Бесшумный ход, оцинкованное исполнение	01.06.2021 –	3096774 •	_____	/ шт.
	Бесшумный ход, нерж. сталь	01.06.2021 –	3096775 •	_____	/ шт.
	Ось Ø 13,9				
Стандартное исполнение, оцинк.	01.06.2021 –	3096590 •	_____	/ шт.	
Стандартное исполнение, нерж. сталь	01.06.2021 –	3096591 •	_____	/ шт.	
	Ходовой ролик, тип Z			шт.	
Ось Ø 11,9	01.07.2025 –	3104679 •	_____	/ шт.	
с оцинковкой					
	Сдвоенный ходовой ролик			шт.	
	Ось Ø 11,9				
	Стандартное исполнение, оцинк.	01.06.2021 –	3096592 •	_____	/ шт.
	Стандартное исполнение, нерж. сталь	01.06.2021 –	3096593 •	_____	/ шт.
	Бесшумный ход, оцинкованное исполнение	01.06.2021 –	3096936 •	_____	/ шт.
	Бесшумный ход, нерж. сталь	01.06.2021 –	3096937 •	_____	/ шт.
		Ось Ø 13,9			
Стандартное исполнение, оцинк.	01.06.2021 –	3096594 •	_____	/ шт.	
Стандартное исполнение, нерж. сталь	01.06.2021 –	3096723 •	_____	/ шт.	

6. Фурнитура для секций ворот

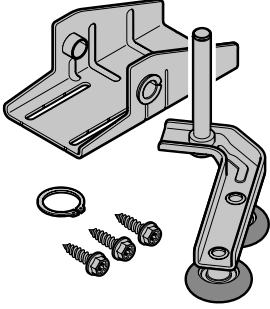
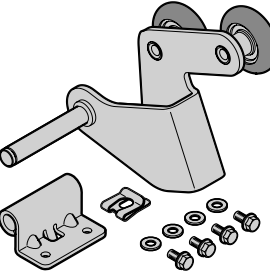
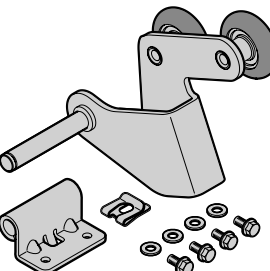
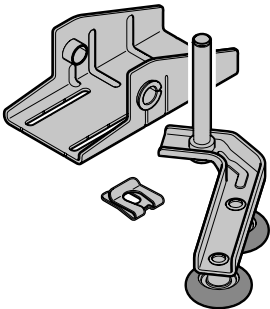
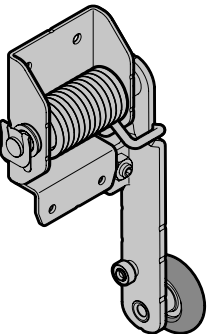
Изделие	Описание	Период производства	№ арт.	Количество	€		
	Комплект: роликдержатель RH035, сдвоенный ходовой ролик DL001 с оцинковкой Справа левая Нержавеющая сталь Справа левая	01.06.2021 – 01.06.2021 – 01.06.2021 – 01.06.2021 –	3101510 • 3101509 • 3101512 • 3101511 •	ШТ. _____ _____ _____ _____	/ шт. / шт. / шт. / шт.		
		Комплект: роликдержатель RH039, сдвоенный ходовой ролик DL002 с оцинковкой Справа левая Нержавеющая сталь Справа левая	01.07.2024 – 01.07.2024 – 01.07.2024 – 01.07.2024 –	3103105 • 3103104 • 3103109 • 3103108 •	ШТ. _____ _____ _____ _____	/ шт. / шт. / шт. / шт.	
			Комплект: роликдержатель RH041, сдвоенный ходовой ролик DL002 Бесшумный ход с оцинковкой Справа левая Нержавеющая сталь Справа левая	01.07.2024 – 01.07.2024 – 01.07.2024 – 01.07.2024 –	3103107 • 3103106 • 3103111 • 3103110 •	ШТ. _____ _____ _____ _____	/ шт. / шт. / шт. / шт.
				Комплект: роликдержатель RH045 Сдвоенный ходовой ролик DL001 Справа левая	01.07.2025 – 01.07.2025 –	3105171 • 3105170 •	ШТ. _____ _____
				Поворотный ролик SR001 Направляющая L, строительная глубина 42 правый, оцинкованный левый, оцинкованный правый, нержавеющая сталь левый, нержавеющая сталь	01.06.2021 – 01.06.2021 – 01.06.2021 – 01.06.2021 –	3096758 • 3096757 • 3096760 • 3096759 •	ШТ. _____ _____ _____ _____

6. Фурнитура для секций ворот

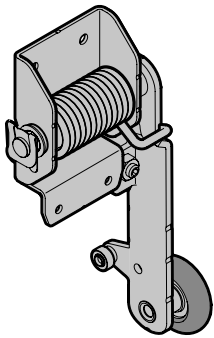
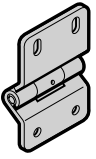
Изделие	Описание	Период производства	№ арт.	Количество	€
	Поворотный ролик SR002 Направляющая L, строительная глубина 67 правый, оцинкованный левый, оцинкованный правый, нержавеющая сталь левый, нержавеющая сталь	01.06.2021 –	3096762 •	ШТ. _____	/ шт.
		01.06.2021 –	3096761 •	_____	/ шт.
		01.06.2021 –	3096764 •	_____	/ шт.
		01.06.2021 –	3096763 •	_____	/ шт.
	Шарнир, тип 4, SA004 с оцинковкой для калитки без порога, ворота шириной от 5510 мм, оцинкованный Саморез по металлу А 6,5 × 16, GEOMET Нержавеющая сталь для калитки без порога, ворота шириной от 5510 мм, нерж. сталь Саморез по металлу А 6,5 × 16, нержавеющая сталь	01.06.2021 –	3040030 •	ШТ. _____	/ шт.
		01.06.2021 –	3065446 •	_____	/ шт.
			3095152 •	_____	/ шт.
		01.06.2021 –	3040033 •	_____	/ шт.
	01.06.2021 –	3065920 •	_____	/ шт.	
		3095153 •	_____	/ шт.	



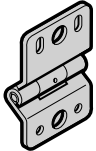
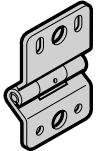

6. Фурнитура для секций ворот

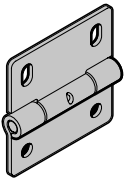
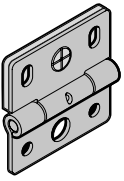
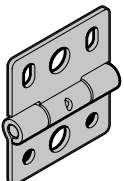
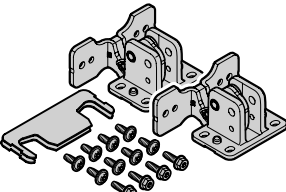
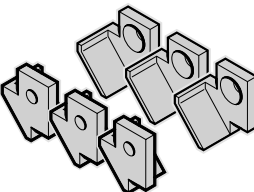
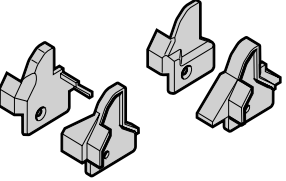
Изделие	Описание	Период производства	№ арт.	Количество	€
	Шарнир, тип 6, SA006 оцинкованный с дополн. прокладкой оцинкованный без дополн. прокладки оцинкованный без дополн. прокладки, тип 6 V рядом с калиткой RAL 9005 с дополн. прокладкой, Vitraplan RAL 9017 с дополн. прокладкой, Vitraplan Саморез по металлу А 6,5 × 16, GEOMET	01.06.2021 –	3056279 •	шт. _____	/ шт.
		01.06.2021 –	3038564 •	_____	/ шт.
		01.06.2021 –	3042457 •	_____	/ шт.
		01.06.2021 – 31.05.2022	3099546 •	_____	/ шт.
		01.06.2021 –	3092892 •	_____	/ шт.
			3095152 •	_____	/ шт.
	Комплект: 4 усиленных шарнира SA006 + шарнир SA001, предварительно смонтированные, оцинкованное исполнение	01.06.2021 –	3046924	_____	/ шт.
	Комплект: 6 усиленных шарниров SA006 + шарнир SA001, предварительно смонтированные, оцинкованное исполнение	01.06.2021 –	3046926	_____	/ шт.
	Комплект: 4 усиленных шарнира SA006 + шарнир SA001, предварительно смонтированные, из нержавеющей стали	01.06.2021 –	3094338	_____	/ шт.
	Комплект: 6 усиленных шарниров SA006 + шарнир SA001, предварительно смонтированные, из нержавеющей стали	01.06.2021 –	3094339	_____	/ шт.
	из нерж. стали с дополн. прокладкой	01.06.2021 –	3091845 •	_____	/ шт.
	из нерж. стали, без дополн. прокладки, тип 6 V рядом с калиткой	01.06.2021 –	3042460 •	_____	/ шт.
	Саморез по металлу А 6,5 × 16, нержавеющая сталь		3095153 •	_____	/ шт.
	Основание с изолирующим слоем	01.06.2021 –	3038785 •	_____	/ шт.
	Шарнир для калитки, SA001 Оцинкованный 50 мм Саморез по металлу А 6,5 × 16, GEOMET Нерж. сталь 50 мм Саморез по металлу А 6,5 × 16, нержавеющая сталь	01.06.2021 –	3040909 •	шт. _____	/ шт.
			3095152 •	_____	/ шт.
		01.06.2021 –	3040910 •	_____	/ шт.
			3095153 •	_____	/ шт.

6. Фурнитура для секций ворот

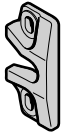
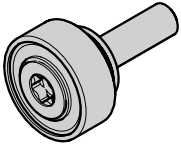
Изделие	Описание	Период производства	№ арт.	Количество	€			
	Шарнир, тип SA011 / SA011-S для строительной глубины 67 SA011, оцинкованное исполнение SA011, из нерж. стали SA011-S, оцинкованное исполнение SA011-S, из нерж. стали Саморез по металлу А 6,5 × 30, GEOMET Саморез по металлу А 6,5 × 30, нержавеющая сталь	01.06.2021 – 01.06.2021 – 01.06.2021 – 01.06.2021 –	3092106 • 3092107 • 3092108 • 3092109 • 3095179 • 3095180 •	ШТ. _____ _____ _____ _____ _____ _____	/ шт. / шт. / шт. / шт. / шт. / шт.			
		Шарнир, тип SA12, с дополнительной прокладкой для строительной глубины 67 с оцинковкой Нержавеющая сталь Саморез по металлу А 6,5 × 30, GEOMET Саморез по металлу А 6,5 × 30, нержавеющая сталь	01.06.2021 – 01.06.2021 –	3092114 • 3092115 • 3095179 • 3095180 •	ШТ. _____ _____ _____ _____	/ шт. / шт. / шт. / шт.		
			Шарнир, тип SA013, в калитке для строительной глубины 67 с оцинковкой Нержавеющая сталь Саморез по металлу А 6,5 × 30, GEOMET Саморез по металлу А 6,5 × 30, нержавеющая сталь	01.06.2021 – 01.06.2021 –	3092116 • 3092117 • 3095179 • 3095180 •	ШТ. _____ _____ _____ _____	/ шт. / шт. / шт. / шт.	
				Комплект: скрытая петля Строительная глубина 42 Строительная глубина 67	01.06.2021 – 01.06.2021 –	3095141 • 3095142 •	ШТ. _____ _____	/ шт. / шт.
					Комплект: колпачки шарниров, калитка с винтами, RAL 9006 (3 шт.) без устройства многоточечного запирания С многоточечным запирающим устройством	01.06.2021 – 01.06.2021 –	3091201 • 3091730 •	ШТ. _____ _____
			Комплект: колпачки для защиты пальцев, калитка, с винтами, RAL 9006 без многоточечного запирающего устройства с многоточечным запирающим устройством		01.06.2021 – 01.06.2021 –	3094430 • 3091727 •	ШТ. _____ _____	/ шт. / шт.

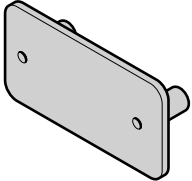
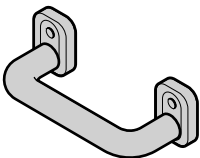
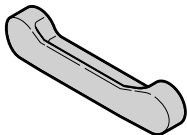
6. Фурнитура для секций ворот

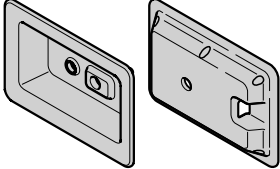
Изделие	Описание	Период производства	№ арт.	Количество	€
	Стопор для ворот с калиткой Без многоточечного запирающего устройства / с многоточечным запирающим устройством Винт с плоской головкой М5 × 10	01.06.2021 –	3090617 • 3064280 •	шт. _____ _____	/ шт. / шт.
	Кронштейн подшипника со стопором М6	01.06.2021 –	3094252 •	шт. _____	/ шт.
	Накладка для соединения секций Саморез по металлу А 6,5 × 16, GEOMET	01.06.2021 –	3041428 • 3095152 •	шт. _____ _____	/ шт. / шт.
	Плоская ручка 26 мм ALR F42 Винт с полуцилиндрической головкой М8 × 50 42 / 51 / 67 мм SPU F42 / APU F42 / SPU 67 / APU 67 / ALR 67 42 мм, винт с полуцилиндрической головкой М8 × 65 51 мм, винт с полуцилиндрической головкой М8 × 75 67 мм, винт с полуцилиндрической головкой М8 × 90	01.06.2021 – 01.06.2021 –	3045653 • 3045689 • 3039974 • 3041408 • 3092606 • 3092346 •	шт. _____ _____ _____ _____ _____ _____	/ шт. / шт. / шт. / шт. / шт. / шт.
	Ручка, с внутренней стороны	01.06.2021 –	3013880 •	шт. _____	/ шт.
	Наружная ручка	01.06.2021 –	3040840 •	шт. _____	/ шт.
	Внутренняя крестообразная ручка с распорной деталью Винт с полуцилиндрической головкой М5 × 20 с крестообразным шлицем	01.06.2021 –	3053830 • 3046324 •	шт. _____ _____	/ шт. / шт.
	Комплект: корпусные элементы для замка с углублением Профильный цилиндр (PZ) RZ (кругл. цилиндр)	01.06.2021 – 01.06.2021 –	3073867 • 3073868 •	шт. _____ _____	/ шт. / шт.

6. Фурнитура для секций ворот

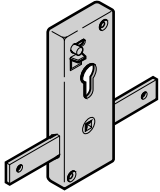
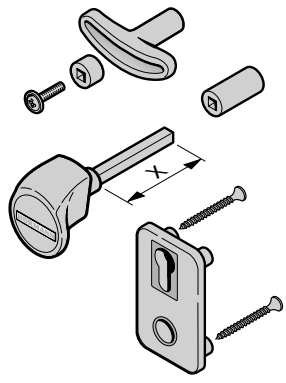
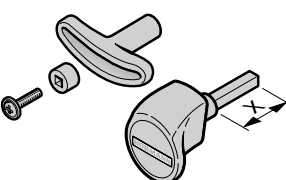
Изделие	Описание	Период производства	№ арт.	Количество	€	
	Замок Профильный цилиндр (PZ) RZ (кругл. цилиндр) Шуруп для ДСП 5 × 25, оцинкованный Саморез по металлу В 6,3 × 16, GEOMET	01.06.2021 – 01.06.2021 –	3039949 • 3039950 • 3040064 • 3021742 •	ШТ. _____ _____ _____ _____	/ шт. / шт. / шт. / шт.	
	Замок для замка с углублением Профильный цилиндр (PZ) RZ (кругл. цилиндр)	01.06.2021 – 01.06.2021 –	3065942 • 3073518 •	ШТ. _____ _____	/ шт. / шт.	
		Гарнитур ручек ворот TS из пластмассы черного цвета 26 мм PZ, ALR F42 Thermo RZ, ALR F42 Thermo 42 мм PZ, SPU F42 / APU F42 Thermo, X = 90 мм RZ, SPU F42 / APU F42 Thermo 51 мм PZ, ALR 67 T RZ, ALR 67 T ASSA, ALR 67 T 67 мм PZ, SPU 67 T, APU 67 T RZ, SPU 67 T, APU 67 T ASSA, SPU 67 T, APU 67 T	01.06.2021 – 01.06.2021 – 01.06.2021 – 01.06.2021 – 01.06.2021 – 01.06.2021 – 01.06.2021 – 01.06.2021 – 01.06.2021 – 01.06.2021 –	3055140 • 3055141 • 3055137 • 3055138 • 3092649 • 3092734 • 3092735 • 3092646 • 3092732 • 3092733 •	ШТ. _____ _____ _____ _____ _____ _____ _____ _____ _____	/ шт. / шт. / шт. / шт. / шт. / шт. / шт. / шт. / шт. / шт.
		Накладка для ручки ворот пластмасса черного цвета, проф. цилиндр	01.06.2021 –	3039137 •	ШТ. _____	/ шт.
		Комплект: ручка ворот для замка, с углублением, с винтами TS 42-V (SPU F42, APU F42) X = 50 мм TS 67-V (SPU 67 T, APU 67 T)	01.06.2021 – 01.06.2021 –	3073616 • 3092730 •	ШТ. _____ _____	/ шт. / шт.
		Основание для замка 26 мм ALR F42 / ALR 67 42 мм SPU F42 / APU F42 / SPU 67 / APU 67	01.06.2021 – 01.06.2021 –	3045662 • 3039102 •	ШТ. _____ _____	/ шт. / шт.



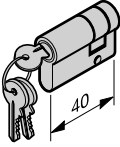
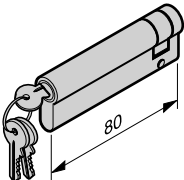
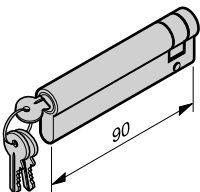
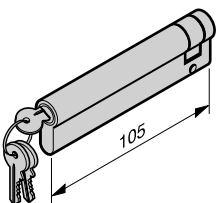
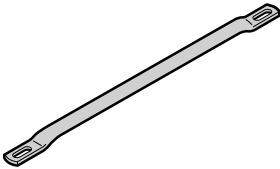
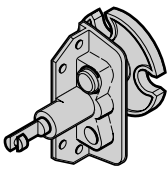
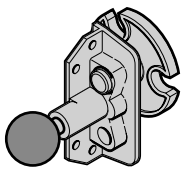

6. Фурнитура для секций ворот

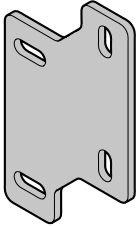
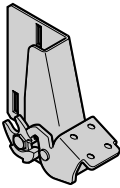
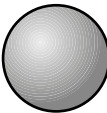
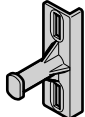
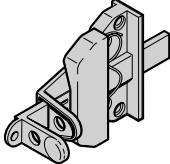
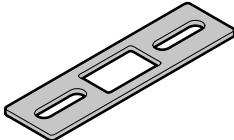
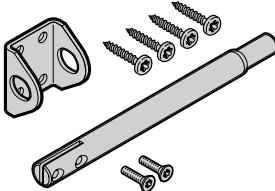
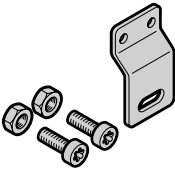
Изделие	Описание	Период производства	№ арт.	Количество	€
	Профильный полуцилиндр 30 + 10 мм закрывающийся разными ключами, запорный рычаг слева, TS 1,5 / 3 / 42,5	01.06.2021 –	3091449 •	шт. _____	/ шт.
	Профильный полуцилиндр 70 + 10 мм закрывающийся разными ключами, запорный рычаг слева, TS 42 для SPU и APU 42 мм	01.06.2021 –	3091443 •	шт. _____	/ шт.
	Профильный полуцилиндр 80 + 10 мм закрывающийся разными ключами, запорный рычаг слева, TS для ALR 67 с заполнением полотна ворот FU / XU	01.06.2021 –	3092770 •	шт. _____	/ шт.
	Профильный полуцилиндр 95 + 10 мм закрывающийся разными ключами, запорный рычаг слева, TS для SPU и APU 67	01.06.2021 –	3092768 •	шт. _____	/ шт.
	Запирающая штанга L = 310 мм нестандартной длины, длина _____ мм	01.06.2021 –	3040329 •	шт. _____	/ шт.
		01.06.2021 –	3040280 •	шт. _____	/ шт.
	Запирающее устройство для управления изнутри и снаружи Поворотное запирающее устройство, вправо Поворотное запирающее устройство, влево Саморез по металлу А 6,5 × 20, GEOMET	01.06.2021 –	3041412 •	шт. _____	/ шт.
		01.06.2021 –	3041413 •	шт. _____	/ шт.
			3095154 •	шт. _____	/ шт.
	Запирающее устройство для управления изнутри Поворотное запирающее устройство, вправо Поворотное запирающее устройство, влево Саморез по металлу А 6,5 × 20, GEOMET	01.06.2021 –	3035093 •	шт. _____	/ шт.
		01.06.2021 –	3035107 •	шт. _____	/ шт.
			3095154 •	шт. _____	/ шт.

6. Фурнитура для секций ворот

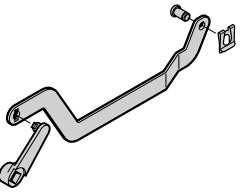
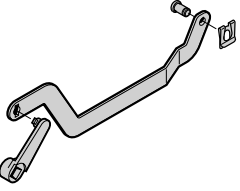
Изделие	Описание	Период производства	№ арт.	Количество	€
	Пластина для затвора поворотного запирающего устройства с оцинковкой Винт с плоской головкой М8 × 13 Шестигранная гайка М8 с угловым фланцем	01.06.2021 –	3096977 • 3095663 • 3018270 •	шт. _____ _____ _____	/ шт. / шт. / шт.
	Напольное запираение Справа левая Винт с плоской головкой М8 × 13 Винт с плоской головкой М8 × 16 Шестигранная гайка М8 с угловым фланцем	01.06.2021 – 01.06.2021 –	3096718 • 3096717 • 3095663 • 3043208 • 3018270 •	шт. _____ _____ _____ _____ _____	/ шт. / шт. / шт. / шт. / шт.
	Круглая ручка М10	01.06.2021 –	3043186 •	шт. _____	/ шт.
	Запирающий штырь Винт с плоской головкой М8 × 16 Шестигранная гайка М8 с угловым фланцем	01.06.2021 –	3026264 • 3043208 • 3018270 •	шт. _____ _____ _____	/ шт. / шт. / шт.
	Задвижка Саморез по металлу А 6,5 × 20, GEOMET	01.06.2021 –	3060817 • 3095154 •	шт. _____ _____	/ шт. / шт.
	Замыкающая накладка для задвижки с оцинковкой Винт с плоской головкой М8 × 13 Шестигранная гайка М8 с угловым фланцем	01.06.2021 –	3096976 • 3095663 • 3018270 •	шт. _____ _____ _____	/ шт. / шт. / шт.
	Комплект: задвижка для замка с углублением	01.06.2021 –	3073864 •	шт. _____	/ шт.
	Комплект: флажковый выключатель для запирающего устройства ворот с вертикальным поворотным запирающим устройством высота запирающего устройства ворот ≥ 1217,5 мм < 1217,5 мм	01.06.2021 – 01.06.2021 –	3073865 • 3073866 •	шт. _____ _____	/ шт. / шт.

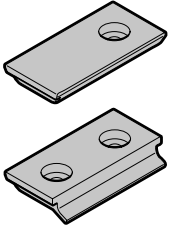
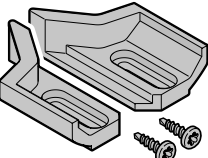
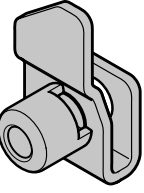
6. Фурнитура для секций ворот

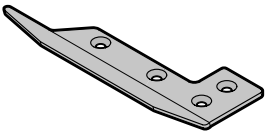
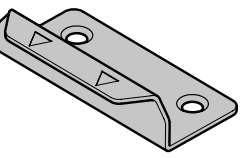
Изделие	Описание	Период производства	№ арт.	Количество	€
	Рычажный механизм для управления изнутри и снаружи, задвижка Справа левая	01.06.2021 – 01.06.2021 –	3055032 • 3055031 •	шт. _____ _____	/ шт. / шт.
	Рычажный механизм для управления изнутри и снаружи, направляющая Z Справа левая	01.07.2025 – 01.07.2025 –	3104957 • 3104956 •	шт. _____ _____	/ шт. / шт.
	Пружина для задвижки	01.06.2021 –	3073226 •	шт. _____	/ шт.
	Вставка для гофра, для BT42/67 4,9 × 19 × 39 мм для гофров 4,9 × 20,4 × 39 мм для перехода между секциями Саморез Torx 3,5 × 9,5, оцинкованный	01.06.2021 – 01.06.2021 –	3095390 • 3095391 • 3092875 •	шт. _____ _____ _____	/ шт. / шт. / шт.
	Комплект: угловое уплотнение Саморез по металлу 4,2 × 13, с полуцилиндрической головкой и Torx, из нержавеющей стали	01.06.2021 –	3100267 • 3065933 •	комплект _____ _____	/ шт. / шт.
	Фиксатор FVR со втулкой Тип направляющей N, H, V RC2 справа, оцинкованная слева, оцинкованная	01.06.2021 – 01.06.2021 –	3097216 • 3097215 •	шт. _____ _____	/ шт. / шт.
	Шплинт 4 × 40 мм	01.06.2021 –	3097256 •	шт. _____	/ шт.
	Устройство защиты от захватывания RC2 справа, оцинкованная слева, оцинкованная	01.06.2021 – 01.06.2021 –	3097220 • 3097219 •	шт. _____ _____	/ шт. / шт.
	Фиксатор ходового ролика 2	01.06.2021 –	3097421 •	шт. _____	/ шт.

6. Фурнитура для секций ворот

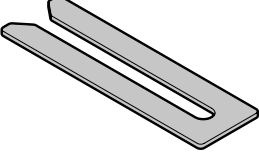
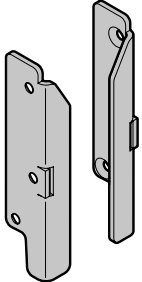
Изделие	Описание	Период производства	№ арт.	Количество	€
	Пластина с прорезями, оцинкованная Направляющая N, строительная глубина 42 / 67	01.06.2021 –	3098290 •	шт. _____	/ шт.
	Опорный угольник RC2 Справа левая	01.06.2021 – 01.06.2021 –	3097224 • 3097223 •	шт. _____ _____	/ шт. / шт.

7. Коробки

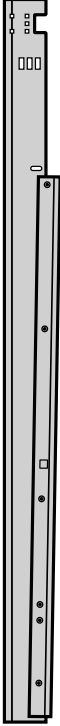
Изделие	Описание	Период производства	№ арт.	Количество	€	
	<p>* Боковой элемент угловой коробки с боковым уплотнением</p> <p>Справа левая справа и слева</p> <p>Уведомление: Боковой элемент угловой коробки поставляется только первоначальной длины!</p>	<p>01.06.2021 – 01.06.2021 – 01.06.2021 –</p>	<p>3097669 3097670 3100983</p>	<p>шт. _____ _____ _____</p>	<p>/м /м /м</p>	
	<p>* Боковой элемент угловой коробки с боковым уплотнением</p> <p>Справа левая</p> <p>Уведомление: при повреждении в результате наезда, длина 1915 мм при измерении снизу, при длине рамы не менее 3500 мм Необходимы соединитель направляющих, ZV 002 и скоба для вертикальной направляющей шины</p>	<p>01.06.2021 – 01.06.2021 –</p>	<p>3097671 3097672</p>	<p>шт. _____ _____</p>	<p>/ шт. / шт.</p>	

7. Коробки

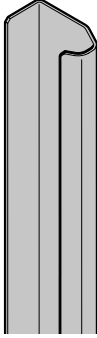
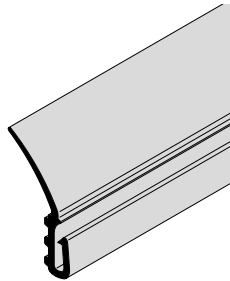
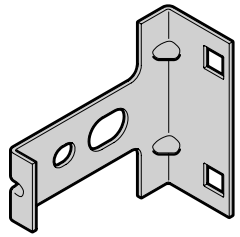
Изделие	Описание	Период производства	№ арт.	Количество	€
	<p>* Вертикальная ходовая шина</p> <p>Справа левая</p> <p>Без отверстий</p> <p>Длина _____ мм</p>	<p>01.06.2021 – 01.06.2021 –</p>	<p>3097674 3097675</p>	<p>ШТ. _____ _____</p>	<p>/м /м</p>
	<p>2000 мм</p>	<p>01.06.2021 –</p>	<p>3092887</p>	<p>_____</p>	<p>/м</p>
	<p>4000 мм</p>	<p>01.06.2021 –</p>	<p>3100750</p>	<p>_____</p>	<p>/ шт.</p>
	<p>6000 мм</p>	<p>01.06.2021 –</p>	<p>3100751</p>	<p>_____</p>	<p>/ шт.</p>
	<p>8100 мм</p>	<p>01.06.2021 –</p>	<p>3100752 3100753</p>	<p>_____ _____</p>	<p>/ шт. / шт.</p>
	<p>* Захватная рейка для переоборудования, не стандарт</p> <p>L = 3670 мм L = 5410 мм</p> <p>Крепежный материал заказывается в соответствии с длиной шины.</p> <p>Винт с плоской головкой М8 × 22 Шестигранная гайка М8 с угловым фланцем</p>	<p>01.06.2021 – 01.06.2021 –</p>	<p>3097037 3097038</p>	<p>ШТ. _____ _____</p>	<p>/ шт. / шт.</p>
<p>скоба для вертикальной ходовой шины</p> <p>Винт с плоской головкой М8 × 13 Шестигранная гайка М8 с угловым фланцем</p>	<p>01.06.2021 –</p>	<p>3054696 3095663 3018270</p>	<p>ШТ. _____ _____ _____</p>	<p>/ шт. / шт. / шт.</p>	
 <p>Боковое уплотнение, HG084 Длина _____ мм</p>	<p>01.06.2021 –</p>	<p>3098473</p>	<p>ШТ. _____</p>	<p>/м</p>	
 <p>Соединитель направляющих, ZV002 с оцинковкой</p>	<p>01.06.2021 –</p>	<p>3096952</p>	<p>ШТ. _____</p>	<p>/ шт.</p>	

7. Коробки

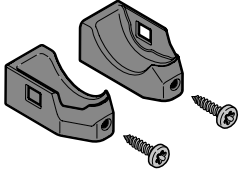
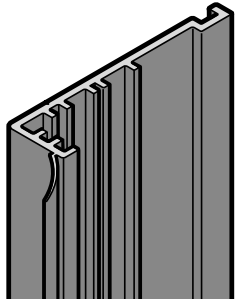
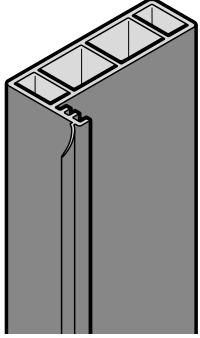
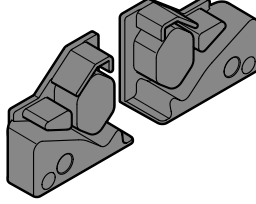
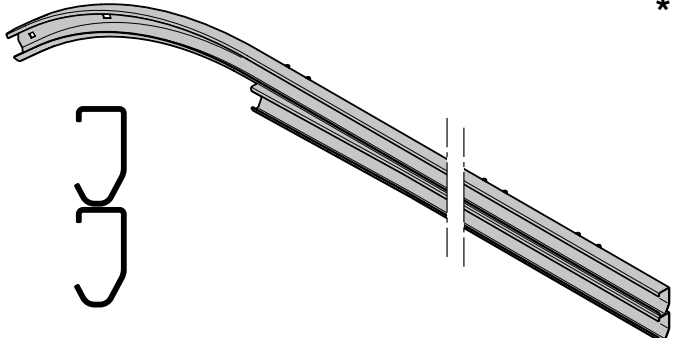
Изделие	Описание	Период производства	№ арт.	Количество	€
	Комплект: ограничитель направляющей шины	01.06.2021 –	3096486	шт. _____	/ шт.
	боковое уплотнение ThermoFrame 6, HG088 Длина _____ мм	01.06.2021 –	3090367	шт. _____	/м
	боковое уплотнение ThermoFrame 26, HG118 Длина _____ мм Саморез 8,0 × 50 Шуруп по дереву 10 × 90	01.06.2023 –	3102784 3097668 3097667	шт. _____ _____ _____	/м / шт. / шт.
	Угловое уплотнение Справа левая	01.06.2021 – 01.06.2021 –	3096979 3096978	шт. _____ _____	/ шт. / шт.
	Горизонтальная направляющая шина Справа левая справа и слева	* 01.06.2021 – 01.06.2021 – 01.06.2021 –	 3097676 3097677 3100985	шт. _____ _____ _____	 /м /м /м

7. Коробки

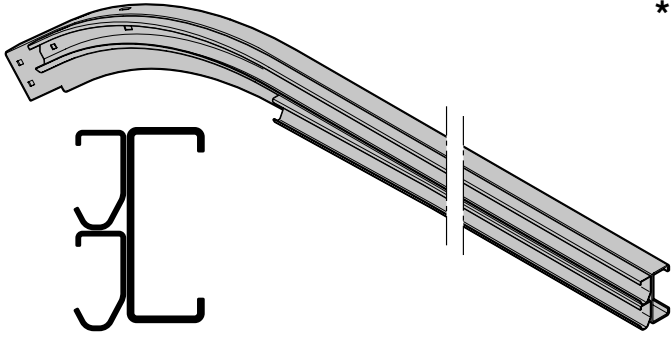
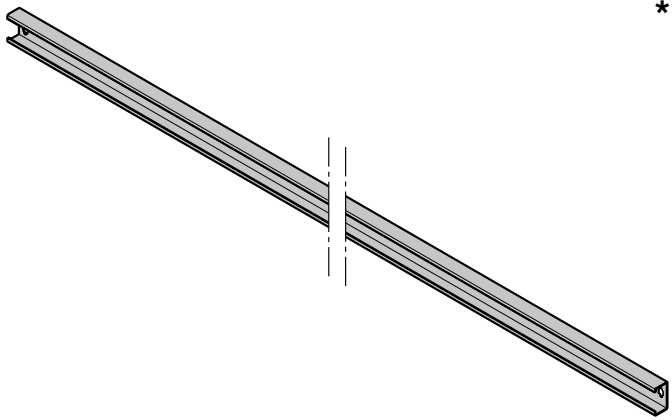
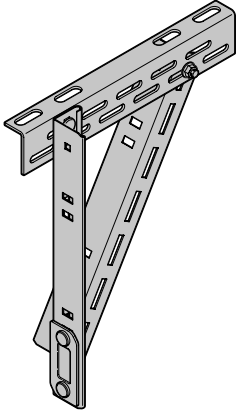
Изделие	Описание	Период производства	№ арт.	Количество	€
 <p>Горизонтальная направляющая шина с С-шиной справа и слева</p>	*	01.06.2021 –	3097678	шт.	/м
 <p>Соединительная шина Винт с плоской головкой М8 × 16 Шестигранная гайка М8 с угловым фланцем</p>	*	01.06.2021 –	3038670 3043208 3018270	шт.	/м / шт. / шт.
 <p>Подвеска направляющей для С-шины L = 364 мм L = 728 мм L = 1092 мм</p>		01.06.2021 – 01.06.2021 – 01.06.2021 –	3098790 3098791 3098792	шт.	/ шт. / шт. / шт.

7. Коробки

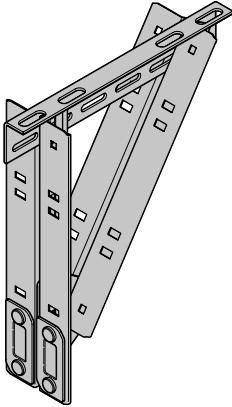
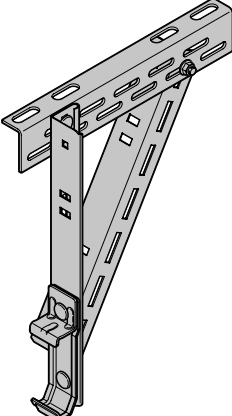
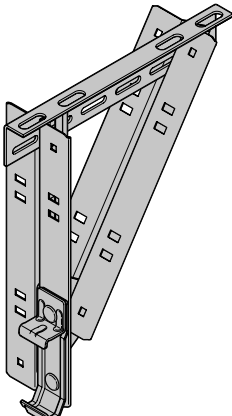
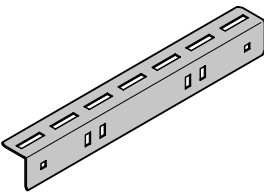
Изделие	Описание	Период производства	№ арт.	Количество	€
	Подвеска направляющей для С-шины, двойная L = 1456 мм L = 1820 мм L = 2184 мм L = 2444 мм	01.06.2021 –	3098793	шт. _____	/ шт.
		01.06.2021 –	3098794	шт. _____	/ шт.
		01.06.2021 –	3098795	шт. _____	/ шт.
		01.06.2021 –	3098796	шт. _____	/ шт.
	Подвеска направляющей L = 364 мм L = 728 мм L = 1092 мм	01.06.2021 –	3098783	шт. _____	/ шт.
		01.06.2021 –	3098784	шт. _____	/ шт.
		01.06.2021 –	3098785	шт. _____	/ шт.
	Подвеска направляющей двойная L = 1456 мм L = 1820 мм L = 2184 мм L = 2444 мм	01.06.2021 –	3098786	шт. _____	/ шт.
		01.06.2021 –	3098787	шт. _____	/ шт.
		01.06.2021 –	3098788	шт. _____	/ шт.
		01.06.2021 –	3098789	шт. _____	/ шт.
	Анкерный уголок L = 364 мм L = 728 мм L = 1092 мм L = 1456 мм L = 1820 мм L = 2184 мм L = 2444 мм	01.06.2021 –	3096882	шт. _____	/ шт.
		01.06.2021 –	3096883	шт. _____	/ шт.
		01.06.2021 –	3096884	шт. _____	/ шт.
		01.06.2021 –	3096885	шт. _____	/ шт.
		01.06.2021 –	3096987	шт. _____	/ шт.
		01.06.2021 –	3096988	шт. _____	/ шт.
	01.06.2021 –	3096498	шт. _____	/ шт.	

7. Коробки

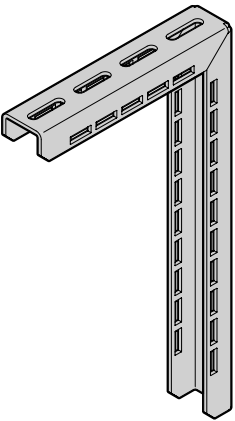
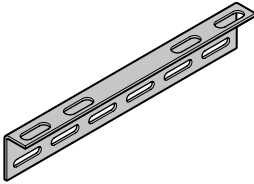
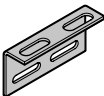
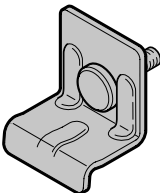
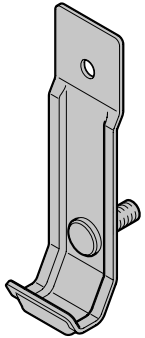
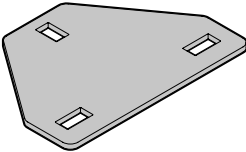
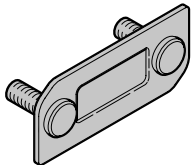
Изделие	Описание	Период производства	№ арт.	Количество	€
	Анкер с дюбелем для U-образных фасадных ворот	01.06.2021 –	3098298	шт. _____	/ шт.
	Анкер с дюбелем, длинный (323 мм)	01.06.2021 –	3060743	шт. _____	/ шт.
	Анкер с дюбелем, короткий (111 мм)	01.06.2021 –	3060742	шт. _____	/ шт.
	Зажим для направляющей шины	01.06.2021 –	3096251 •	шт. _____	/ шт.
	Приемная деталь направляющей шины	01.06.2021 –	3096252 •	шт. _____	/ шт.
	Крепежная пластина для подвески направляющей	01.06.2021 –	3096353 •	шт. _____	/ шт.
	Зажимная пластина для C-профиля	01.06.2021 –	3096250 •	шт. _____	/ шт.

7. Коробки

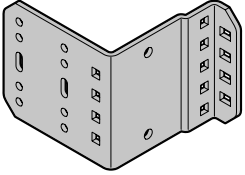
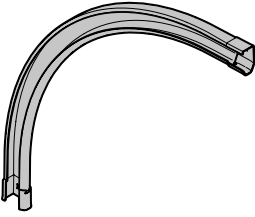
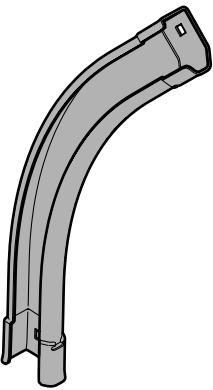
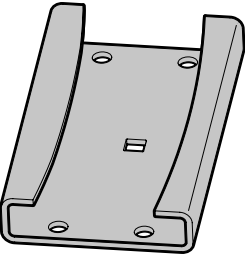
Изделие	Описание	Период производства	№ арт.	Количество	€
	Крепежная пластина Направляющие L1, LD1 Справа левая	01.06.2021 – 01.06.2021 –	3097412 • 3097411 •	ШТ. _____ _____	/ шт. / шт.
	Направляющие L2, LD2 Справа левая	01.06.2021 – 01.06.2021 –	3097414 • 3097413 •	_____ _____	/ шт. / шт.
	Направляющая дуга 5 из цинкового литья под давлением	01.06.2021 – 01.06.2021 –	3098080 • 3098079 •	ШТ. _____ _____	/ шт. / шт.
	Справа левая				
	Переходная дуга ходовой шины 90° R361, фурнитура ворот NH R510	01.06.2021 – 01.06.2021 –	3097685 • 3097682 •	ШТ. _____ _____	/ шт. / шт.
	* Переходная дуга ходовой шины, сегмент R361, фурнитура ворот GD, GS Справа левая R510 Справа левая	01.06.2021 – 01.06.2021 – 01.06.2021 – 01.06.2021 –	3097686 • 3097687 • 3097683 • 3097684 •	ШТ. _____ _____ _____ _____	/ шт. / шт. / шт. / шт.
	Усиление переходной дуги ходовой шины Фурнитура ворот N, L с оснащением для защиты от взлома класса RC2	01.06.2021 –	3097977	ШТ. _____	/ шт.

7. Коробки

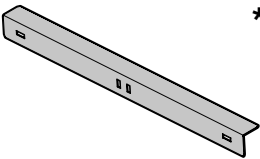
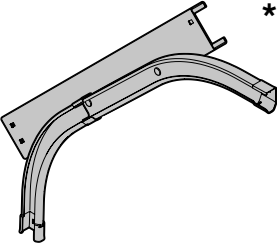
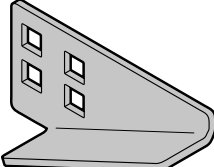
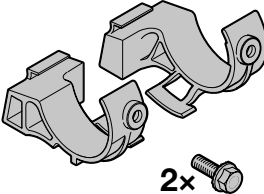
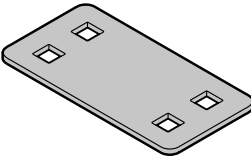
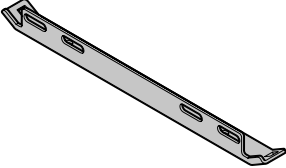
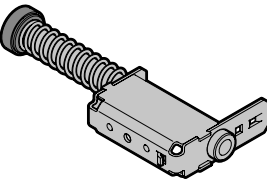
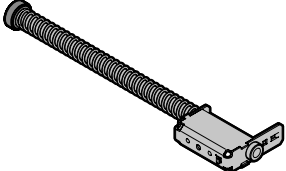
Изделие	Описание	Период производства	№ арт.	Количество	€
	* Кронштейн	01.06.2021 –	3098552	шт. _____	/ шт.
	* Составные переходные дуги с консолью (для специальных направляющих) Справа левая	01.06.2021 – 01.06.2021 –	3097680 • 3097681 •	шт. _____ _____	/ шт. / шт.
	* Усилитель направляющих шин, RC2, L / LD с оцинковкой Справа левая	01.07.2024 – 01.07.2024 –	3102811 • 3102810 •	шт. _____ _____	/ шт. / шт.
	Комплект: ограничитель наезда, L / LD 2x	01.07.2024 –	3102813 •	шт. _____	/ шт.
	Накладка направляющих шин, L / LD	01.07.2024 –	3101971 •	шт. _____	/ шт.
	Консоль для С-шины L = 275 мм L = 335 мм L = 402 мм	01.06.2021 – 01.06.2021 – 01.06.2021 –	3096831 • 3096849 • 3096851 •	шт. _____ _____ _____	/ шт. / шт. / шт.
	Пружинный амортизатор, комплект короткая Винт с шестигранной головкой M8 × 12	01.06.2021 –	3096351 • 3097194 •	шт. _____ _____	/ шт. / шт.
	Пружинный амортизатор, комплект, длинный Винт с шестигранной головкой M8 × 12	01.06.2021 –	3096349 • 3097194 •	шт. _____ _____	/ шт. / шт.

7. Коробки

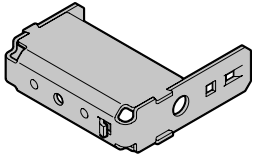
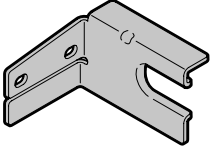
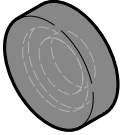
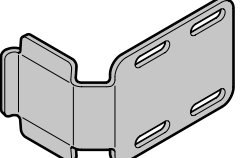
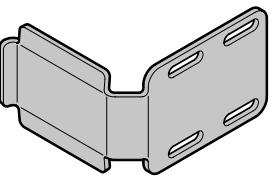
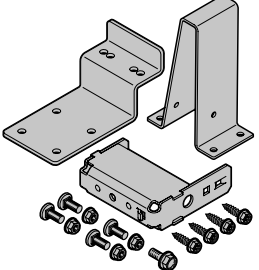
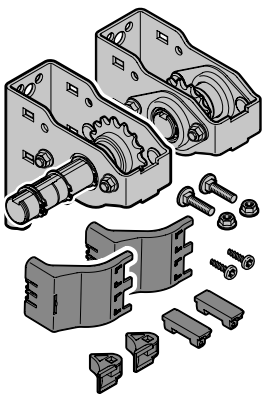
Изделие	Описание	Период производства	№ арт.	Количество	€
	Пружинный амортизатор, основная часть WA300, удлиненная направляющая шина или навальный привод	01.06.2021 –	3096350 •	шт. _____	/ шт.
	Упор для пружинного амортизатора Направляющие H, V справа, оцинкованная слева, оцинкованная справа, нержавеющая сталь слева, нержавеющая сталь	01.06.2021 – 01.06.2021 – 01.06.2021 – 01.06.2021 –	3096491 • 3096490 • 3096493 • 3096492 •	шт. _____ _____ _____ _____	/ шт. / шт. / шт. / шт.
	Резиновый стопор	01.06.2021 –	3005100 •	шт. _____	/ шт.
	Комплект: Уголок направляющего элемента троса BT42	01.06.2021 –	3095470 •	шт. _____	/ шт.
	Комплект: Уголок направляющего элемента троса BT67	01.06.2021 –	3095471 •	шт. _____	/ шт.
	Комплект: пружинный амортизатор под направляющей шиной	01.06.2021 –	3100547 •	шт. _____	/ шт.
	Комплект: цепная передача Направляющие L, LD Со стороны привода посередине Вес полотна ворот < 400 кг Вес полотна ворот > 400 кг Со стороны привода справа Вес полотна ворот < 400 кг Вес полотна ворот > 400 кг Со стороны привода слева Вес полотна ворот < 400 кг Вес полотна ворот > 400 кг	01.06.2021 – 01.06.2021 – 01.06.2021 – 01.06.2021 – 01.06.2021 – 01.06.2021 –	3096455 • 3097351 • 3096454 • 3097350 • 3096453 • 3097349 •	шт. _____ _____ _____ _____ _____ _____	/ шт. / шт. / шт. / шт. / шт. / шт.

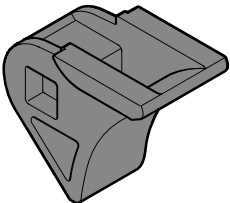
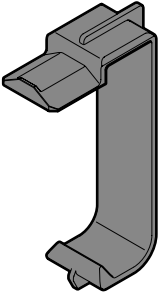
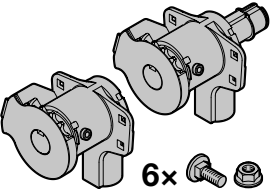
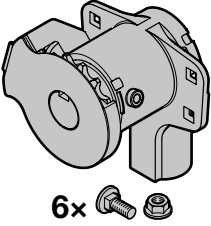
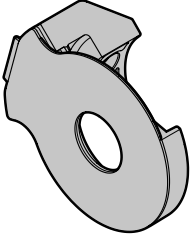
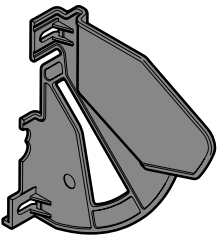

7. Коробки

Изделие	Описание	Период производства	№ арт.	Количество	€
	Направляющая цепи	01.06.2021 –	3097056 •	шт. _____	/ шт.
	Опора для цепной передачи Направляющие L, LD для горизонтальной направляющей шины Тип 2 тип 3 с С-шиной	01.06.2021 – 01.06.2021 –	3096161 • 3096185 •	шт. _____ _____	/ шт. / шт.
	Комплект: кронштейн подшипника, тип AS3 НКЗ Фланцевый привод	01.07.2024 –	3102364 •	шт. _____	/ шт.
	Комплект: кронштейн подшипника, тип GS3 ИТО SupraMatic Ручное управление воротами, стандартное	01.07.2024 –	3102365 •	шт. _____	/ шт.
	Крышка цепной звездочки для комплекта кронштейна подшипника	01.07.2024 –	3101647 •	шт. _____	/ шт.
	Комплект: Защита от заземления, направляющая L	01.06.2021 –	3098226 •	шт. _____	/ шт.

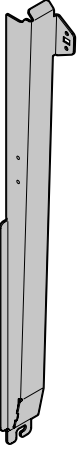
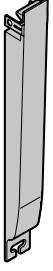
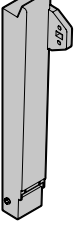
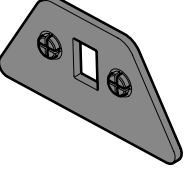
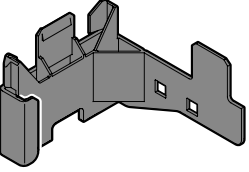
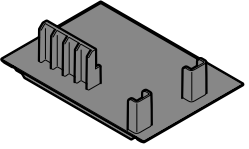
7. Коробки

Изделие	Описание	Период производства	№ арт.	Количество	€
	Приемный элемент RC2 с оцинковкой Справа левая	01.06.2021 – 01.06.2021 –	3097328 • 3097327 •	шт. _____ _____	/ шт. / шт.
	Приемный элемент нижняя часть, пластмасса	01.06.2021 –	3098090 •	шт. _____	/ шт.
	Приемный элемент Верхний элемент, из пластмассы Справа левая	01.06.2021 – 01.06.2021 –	3098092 • 3098091 •	шт. _____ _____	/ шт. / шт.
	Комплект: прокладка приемного элемента, направляющая L	01.06.2021 –	3098479 •	шт. _____	/ шт.
	Антикоррозийный наконечник рамы направляющей, пластмасса Справа левая	01.06.2021 – 01.06.2021 –	3094960 • 3094959 •	шт. _____ _____	/ шт. / шт.
	Колпачок для перегрузочного моста Справа левая	01.06.2021 – 01.06.2021 –	3098493 • 3098492 •	шт. _____ _____	/ шт. / шт.

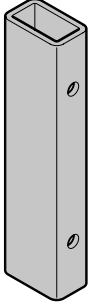
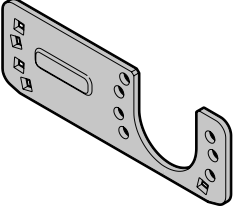
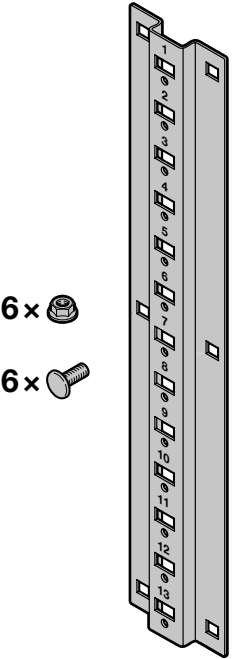
7. Коробки

Изделие	Описание	Период производства	№ арт.	Количество	€
	Привинчиваемая деталь	01.06.2023 –	3101984 •	шт. _____	/ шт.
	Усиленная пластина L / LD	01.07.2024 –	3100331 •	шт. _____	/ шт.
 <p>6 × </p> <p>6 × </p>	Натяжная пластина с винтами, направляющая Z	01.07.2025 –	3105180 •	шт. _____	/ шт.

8. Торсионно-пружинные валы

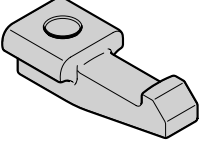
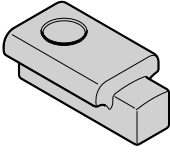
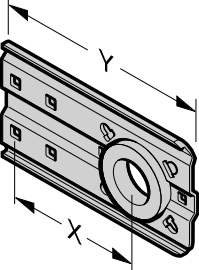
Изделие	Описание	Период производства	№ арт.	Количество	€
	Пружинный вал с пазом 40 × 3, (6600 мм) 40 × 5, для навалного привода S17 / S35	01.06.2021 – 01.06.2021 –	3045688 3097080	шт. _____ _____	/м /м
	Зажимной клин с фаской и саморез 5,5 × 25-K (1 ×)	01.06.2021 –	3085682 •	шт. _____	/ шт.
	Упор с шарикоподшипником и саморез 5,5 × 25-K (2 ×)	01.06.2021 –	3085683 •	шт. _____	/ шт.
	Держатель вала Вес полотна ворот < 400 кг, количество пружин ≤ 2, одинарный пружинный вал x = 120, y = 192 Размер 1 x = 140, y = 212 Размер 2 Размер 4 (кроме низко расположенного пружинного вала) Размер 6 x = 160, y = 232 Размер 4 (для низко расположенного пружинного вала) Размер 5 (кроме низко расположенного пружинного вала) Размер 7 Винт с шестигранной головкой M10 × 20, оцинкованный Шестигранная гайка M10 со стопорным кольцом и фланцем	01.06.2021 – 01.06.2021 – 01.06.2021 –	3101586 • 3101587 • 3101588 • 3001555 • 3054148 •	шт. _____ _____ _____ _____ _____	/ шт. / шт. / шт. / шт. / шт.

8. Торсионно-пружинные валы

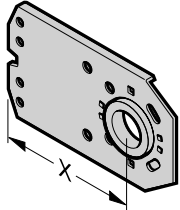
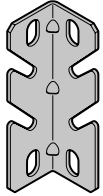
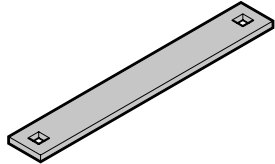
Изделие	Описание	Период производства	№ арт.	Количество	€
	Держатель вала 136 x = 120 Размер 1	01.06.2021 –	3101581 •	шт. _____	/ шт.
	x = 140 Размер 2 Размер 4 (кроме низко расположенного пружинного вала) Размер 6	01.06.2021 –	3101577 •	шт. _____	/ шт.
	x = 160 Размер 3 Размер 4 (для низко расположенного пружинного вала) Размер 5 (для низко расположенного пружинного вала) Размер 7	01.06.2021 –	3101578 •	шт. _____	/ шт.
	x = 160, с защелкой, L / LD	01.06.2021 –	3101582 •	шт. _____	/ шт.
	x = 185 Размер 5 (для низко расположенного пружинного вала) Размер 8 Размер 9 (кроме VU)	01.06.2021 –	3101579 •	шт. _____	/ шт.
	x = 200, VU 9 Винт с полукруглой головкой M10 × 20, оцинкованный Шестигранная гайка M10 со стопорным кольцом и фланцем	01.06.2021 –	3101580 • 3043210 • 3054148 •	шт. _____ _____ _____	/ шт. / шт. / шт.
		Присоединение держателя вала Винт с полукруглой головкой M10 × 20, оцинкованный Шестигранная гайка M10 со стопорным кольцом и фланцем	01.06.2021 –	3101526 • 3043210 • 3054148 •	шт. _____ _____ _____
	Ребро держателя вала для двойного пружинного вала	01.06.2021 –	3095469 •	шт. _____	/ шт.

8. Торсионно-пружинные валы

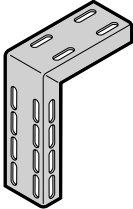
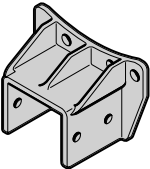
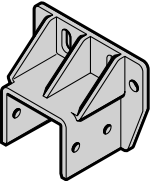
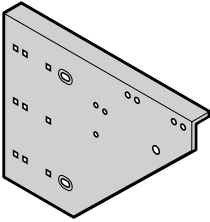
Изделие	Описание	Период производства	№ арт.	Количество	€		
	Подвеска сзади Направляющие L, LD L = 298 мм, справа L = 298 мм, слева L = 498 мм, справа L = 498 мм, слева отрез. по длине Справа левая Длина _____ мм (макс. 1000 мм) Винт с полукруглой головкой M10 × 20 Шестигранная гайка M10 со стопорным кольцом и фланцем	01.06.2021 – 01.06.2021 – 01.06.2021 – 01.06.2021 – 01.06.2021 – 01.06.2021 –	3095339 • 3095338 • 3095341 • 3095340 • 3087493 ⚙ 3087494 ⚙ 3043210 • 3054148 •	шт. _____ _____ _____ _____ _____ _____ _____ _____	/ шт. / шт. / шт. / шт. / шт. / шт. / шт. / шт.		
		Консоль держателя вала для барабана для троса Направляющие VU, HU для трубы 120 × 60 × 2 / 120 × 60 × 3 / 140 × 60 × 4 для трубы 60 × 60 × 2 Самонарезающий винт по металлу с шестигранной головкой В8 × 22, GEOMET	01.06.2021 – 01.06.2021 –	3041353 • 3042023 • 3095164 •	шт. _____ _____ _____	/ шт. / шт. / шт.	
			Консоль держателя вала Направляющие VU, HU для трубы 120 × 60 × 2 / 120 × 60 × 3 / 140 × 60 × 4 для трубы 60 × 60 × 2 Самонарезающий винт по металлу с шестигранной головкой В8 × 22, GEOMET	01.06.2021 – 01.06.2021 –	3041351 • 3042022 • 3095164 •	шт. _____ _____ _____	/ шт. / шт. / шт.
				Консоль U1: HU 4 + 5, VU 6 + 7, справа U1: HU 4 + 5, VU 6 + 7, слева U2: RG 4 + 5, WG 6 + 7, справа U2: RG 4 + 5, WG 6 + 7, слева U3: VU 9, справа BT 67, HU / RG / RD / RS / RK 4 + 5 VU / WG / WS 6 + 7 U3: VU 9, слева BT67 HU / RG / RD / RS / RK 4 + 5 VU / WG / WS 6 + 7	01.06.2021 – 01.06.2021 – 01.06.2021 – 01.06.2021 – 01.06.2021 – 01.06.2021 –	3043198 • 3043191 • 3065320 • 3065319 • 3065322 • 3065321 •	шт. _____ _____ _____ _____ _____ _____

8. Торсионно-пружинные валы

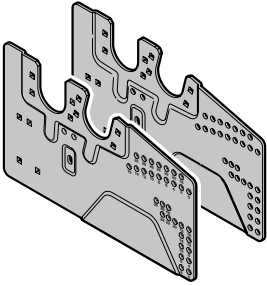
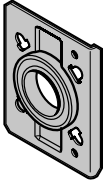
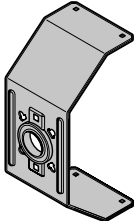
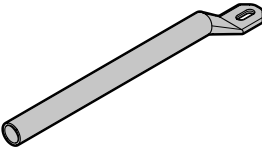
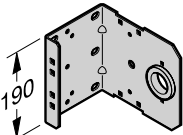
Изделие	Описание	Период производства	№ арт.	Количество	€
	Консоль L / LD Строительная глубина 42 Справа левая	01.07.2024 – 01.07.2024 –	3101669 • 3101668 •	ШТ. _____ _____	 / шт. / шт.
	Строительная глубина 67 Справа левая	01.07.2024 – 01.07.2024 –	3101963 • 3101962 •	_____ _____	/ шт. / шт.
	Консоль U4	01.06.2021 –	3096868 •	ШТ. _____	/ шт.
	Консоль U6	01.06.2021 –	3097741 •	ШТ. _____	/ шт.
	фланцевый подшипник Винт с полукруглой головкой М6 × 14 Фланцевая гайка М6	01.06.2021 –	3076653 • 3086084 • 3001660 •	ШТ. _____ _____ _____	/ шт. / шт. / шт.
	Упор против проворачивания Винт с полукруглой головкой М6 × 14 Фланцевая гайка М6	01.06.2021 –	3076654 • 3086084 • 3001660 •	ШТ. _____ _____ _____	/ шт. / шт. / шт.
	Упор против проворачивания L / LD изогнутое исполнение	01.07.2024 –	3100362 •	ШТ. _____	/ шт.
	Консоль держателя вала 1 С шарикоподшипником справа, слева, размер 2	01.06.2021 –	3044812 •	ШТ. _____	/ шт.

8. Торсионно-пружинные валы

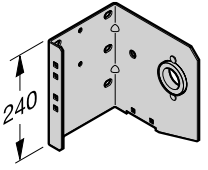
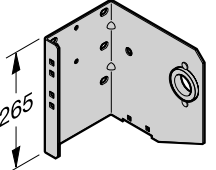
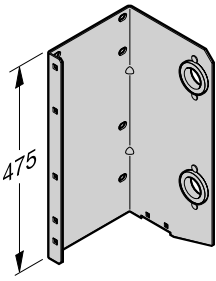
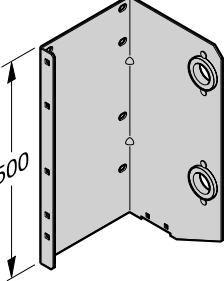
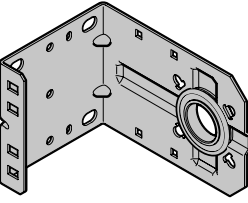
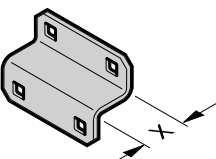
Изделие	Описание	Период производства	№ арт.	Количество	€	
	Консоль держателя вала 2 С шарикоподшипником WE = 160 справа, размер 4 слева, размер 4 WE = 180 справа, размер 3, 5, 7 слева, размер 3, 5, 7	01.06.2021 – 01.06.2021 – 01.06.2021 – 01.06.2021 –	3044139 • 3044138 • 3044141 • 3044140 •	ШТ. _____ _____ _____ _____	/ шт. / шт. / шт. / шт.	
		Консоль держателя вала 3 С шарикоподшипником справа, размер 8, 9 слева, размер 8, 9	01.06.2021 – 01.06.2021 –	3044143 • 3044142 •	ШТ. _____ _____	/ шт. / шт.
		Консоль держателя вала 4 С шарикоподшипником справа, размер 3, 5, 7 слева, размер 3, 5, 7	01.06.2021 – 01.06.2021 –	3044147 • 3044146 •	ШТ. _____ _____	/ шт. / шт.
		Консоль держателя вала 5 С шарикоподшипником справа, размер 8, 9 слева, размер 8, 9	01.06.2021 – 01.06.2021 –	3044151 • 3044150 •	ШТ. _____ _____	/ шт. / шт.
	Консоль держателя вала с накладкой WE = 160 № 1, справа, размер 6 № 1, слева, размер 6 WE = 140 № 7, справа, размер 1 № 7, слева, размер 1	01.06.2021 – 01.06.2021 – 01.06.2021 – 01.06.2021 –	3096305 • 3096304 • 3096303 • 3096302 •	ШТ. _____ _____ _____ _____	/ шт. / шт. / шт. / шт.	
	Опорный угольник для консоли x = 19 мм x = 26 мм x = 33 мм x = 40 мм Винт с плоской головкой M8 × 13 Шестигранная гайка M8 с угловым фланцем	01.06.2021 – 01.06.2021 – 01.06.2021 – 01.06.2021 –	3088620 • 3081990 • 3081991 • 3081992 • 3095663 • 3018270 •	ШТ. _____ _____ _____ _____ _____ _____	/ шт. / шт. / шт. / шт. / шт. / шт.	

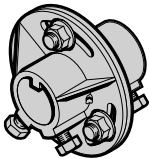
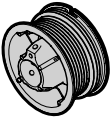
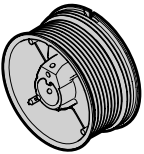
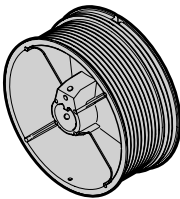
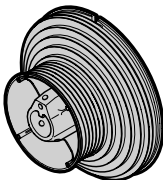
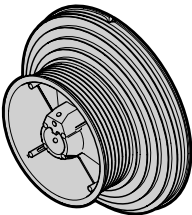
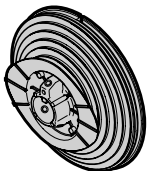
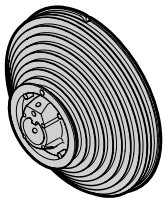

8. Торсионно-пружинные валы

Изделие	Описание	Период производства	№ арт.	Количество	€
	Гибкая муфта С 3 винтами с полукруглой головкой M8 × 16 и гайками, а также 4 винта с шестигранной головкой M8 × 20	01.06.2021 –	3044205 •	ШТ. _____	/ шт.
	Барабан для троса, размер 1 Направляющие N, ND, NS, NH, L, LD Справа левая	01.06.2021 – 01.06.2021 –	3072582 • 3072581 •	ШТ. _____ _____	/ шт. / шт.
	Барабан для троса, размер 2 Направляющие N, ND, NS, NH, L, LD Справа левая	01.06.2021 – 01.06.2021 –	3086200 • 3086199 •	ШТ. _____ _____	/ шт. / шт.
	Барабан для троса, размер 3 Направляющие N, ND, NS, NH Справа левая	01.06.2021 – 01.06.2021 –	3086194 • 3086193 •	ШТ. _____ _____	/ шт. / шт.
	Барабан для троса, размер 4 Направляющие H, HD, HS, HU для проволочного троса Ø 4 мм Справа левая	01.06.2021 – 01.06.2021 –	3086204 • 3086203 •	ШТ. _____ _____	/ шт. / шт.
	Барабан для троса, размер 5 Направляющие H, HD, HS, HU Справа левая	01.06.2021 – 01.06.2021 –	3086206 • 3086205 •	ШТ. _____ _____	/ шт. / шт.
	Барабан для троса, размер 6 Фурнитура ворот V, VU, ND > 30° Справа левая	01.06.2021 – 01.06.2021 –	3086208 • 3086207 •	ШТ. _____ _____	/ шт. / шт.
	Барабан для троса, размер 7 Фурнитура ворот V, VU, ND > 30° Справа левая	01.06.2021 – 01.06.2021 –	3086210 • 3086209 •	ШТ. _____ _____	/ шт. / шт.

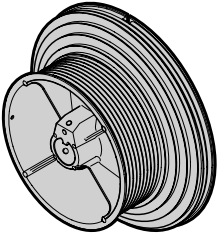
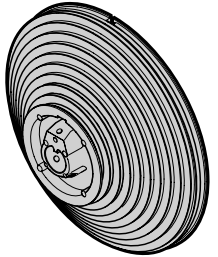
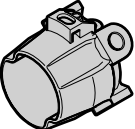
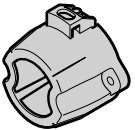
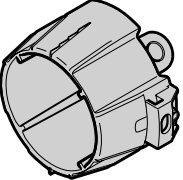
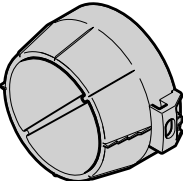
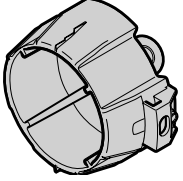
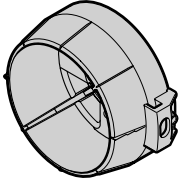
8. Торсионно-пружинные валы

Изделие	Описание	Период производства	№ арт.	Количество	€
	Барабан для троса, размер 8 Направляющие H, HD, HS Справа левая	01.06.2021 – 01.06.2021 –	3086196 • 3086195 •	шт. _____ _____	/ шт. / шт.
	Барабан для троса, размер 9 Направляющие V, VU Справа левая	01.06.2021 – 01.06.2021 –	3086198 • 3086197 •	шт. _____ _____	/ шт. / шт.
	Натяжной конус, размер 2 с пружинными зажимами для пружин с внутренним диаметром 95 мм	01.06.2021 –	3072886 •	шт. _____	/ шт.
	Пружинный конус, размер 2 с пружинными зажимами для пружин с внутренним диаметром 95 мм	01.06.2021 –	3072885 •	шт. _____	/ шт.
	Натяжной конус, размер 3 с пружинными зажимами для пружин с внутренним диаметром 142 мм	01.06.2021 –	3072888 •	шт. _____	/ шт.
	Пружинный конус, размер 3 с пружинными зажимами для пружин с внутренним диаметром 142 мм	01.06.2021 –	3072887 •	шт. _____	/ шт.
	Натяжной конус, размер 5 с пружинными зажимами для пружин с внутренним диаметром 182 мм	01.01.2024 –	3102807 •	шт. _____	/ шт.
	Пружинный конус, размер 5 с пружинными зажимами для пружин с внутренним диаметром 182 мм	01.01.2024 –	3102806 •	шт. _____	/ шт.

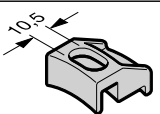
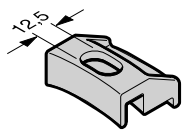
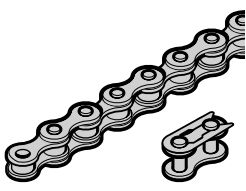
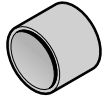
8. Торсионно-пружинные валы

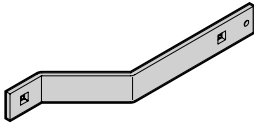
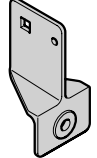
Изделие	Описание	Период производства	№ арт.	Количество	€
	Пружинный зажим, размер 2	01.06.2021 –	3011100 •	ШТ. _____	/ шт.
	Пружинный зажим, размер 4	01.06.2021 –	3038602 •	ШТ. _____	/ шт.
	Роликовая цепь с соединительным звеном для двойного пружинного вала L = 889 мм, 69 звеньев L = 1245 мм, 97 звеньев L = 1295 мм, 101 звено L = 1321 мм, 103 звена L = 1346 мм, 105 звеньев L = 1359 мм, 107 звеньев L = 1372 мм, 109 звеньев Соединительное звено	01.06.2021 – 01.06.2021 – 01.06.2021 – 01.06.2021 – 01.06.2021 – 01.06.2021 – 01.06.2021 –	3044620 3044621 3085664 3044622 3086078 3085667 3085665 3085458 •	ШТ. _____ _____ _____ _____ _____ _____ _____ _____	/ шт. / шт. / шт. / шт. / шт. / шт. / шт. / шт.
	Распорная трубка для двойного пружинного вала L = 28 мм L = 34 мм	01.06.2021 – 01.06.2021 –	3044113 • 3044114 •	ШТ. _____ _____	/ шт. / шт.
	Устройство натяжения цепи, для двойного пружинного вала Справа левая	01.06.2021 – 01.06.2021 –	3044710 • 3044711 •	ШТ. _____ _____	/ шт. / шт.
	Крепежный уголок для устройства натяжения цепи для двойного пружинного вала	01.06.2021 –	3095370 •	ШТ. _____	/ шт.
	Приемная деталь для устройства натяжения цепи	01.06.2021 –	3086479 •	ШТ. _____	/ шт.

8. Торсионно-пружинные валы

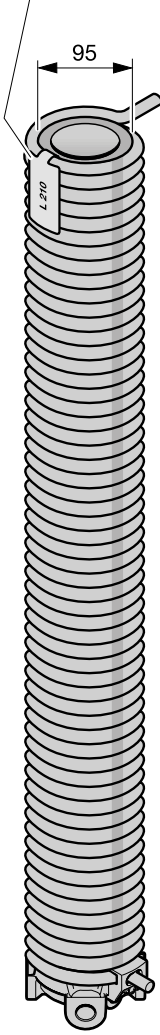
Изделие	Описание	Период производства	№ арт.	Количество	€
<p>Маркировка пружины * (пластмассовая этикетка)</p>  <p>95</p> <p>0427</p>	<p>Торсионная пружина с пластмассовой трубой и натяжным конусом</p>			шт.	
	R205	01.06.2021 –	3090553 •	_____	/ шт.
	L205	01.06.2021 –	3090552 •	_____	/ шт.
	R206	01.06.2021 –	3090554 •	_____	/ шт.
	R207	01.06.2021 –	3090555 •	_____	/ шт.
	R208	01.06.2021 –	3090556 •	_____	/ шт.
	R209	01.06.2021 –	3090557 •	_____	/ шт.
	R210	01.06.2021 –	3074303 •	_____	/ шт.
	L210	01.06.2021 –	3074304 •	_____	/ шт.
	R211	01.06.2021 –	3074305 •	_____	/ шт.
	R212	01.06.2021 –	3074306 •	_____	/ шт.
	R213	01.06.2021 –	3074307 •	_____	/ шт.
	R214	01.06.2021 –	3074308 •	_____	/ шт.
	R215	01.06.2021 –	3074309 •	_____	/ шт.
	R216	01.06.2021 –	3074310 •	_____	/ шт.
	R217	01.06.2021 –	3074311 •	_____	/ шт.
	L217	01.06.2021 –	3090558 •	_____	/ шт.
	R218	01.06.2021 –	3074312 •	_____	/ шт.
	R219	01.06.2021 –	3074313 •	_____	/ шт.
	R220	01.06.2021 –	3074314 •	_____	/ шт.
	R221	01.06.2021 –	3074315 •	_____	/ шт.
	R222	01.06.2021 –	3074316 •	_____	/ шт.
	L222	01.06.2021 –	3090559 •	_____	/ шт.
	R223	01.06.2021 –	3074317 •	_____	/ шт.
	R224	01.06.2021 –	3074318 •	_____	/ шт.
	R225	01.06.2021 –	3074319 •	_____	/ шт.
	R226	01.06.2021 –	3074320 •	_____	/ шт.
	R227	01.06.2021 –	3074321 •	_____	/ шт.
L227	01.06.2021 –	3074322 •	_____	/ шт.	
	<p>Специальная пружина, справа (напр., R95 – 8,0 – 1100) R _____ – _____ – _____</p>	01.06.2021 –	3058150		
	<p>Специальная пружина, слева (напр., L95 – 8,0 – 1100) L _____ – _____ – _____</p>	01.06.2021 –	3054697		

Указание по безопасности:

Всегда заменяйте все пружины сразу. Пружины рассчитываются с помощью определенных нагрузочных циклов. При обрыве на воротах одной из пружин другая пружина находится на пределе рассчитанной прочности. В любой момент пружина может оборваться.

8. Торсионно-пружинные валы

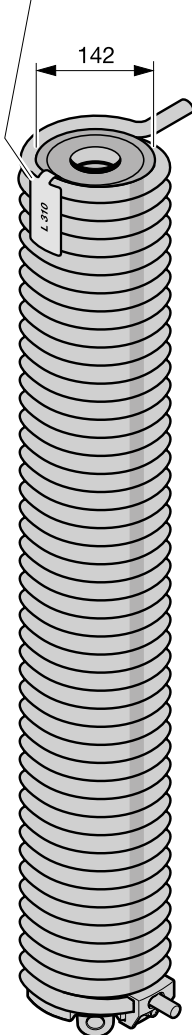
Изделие	Описание	Период производства	№ арт.	Количество	€
<p>Маркировка пружины * (пластмассовая этикетка)</p> 	<p>Торсионная пружина с пластмассовой трубой и натяжным конусом</p>			шт.	
	R327	01.06.2021 –	3074347 •	_____	/ шт.
	R328	01.06.2021 –	3074348 •	_____	/ шт.
	R329	01.06.2021 –	3074349 •	_____	/ шт.
	L329	01.06.2021 –	3074350 •	_____	/ шт.
	<p>Специальная пружина, справа (напр., R142 – 11,0 – 1300) R _____ – _____ – _____</p>	01.06.2021 –	3058150		
<p>Специальная пружина, слева (напр., L142 – 11,0 – 1300) L _____ – _____ – _____</p>	01.06.2021 –	3054697			

Указание по безопасности:

Всегда заменяйте все пружины сразу. Пружины рассчитываются с помощью определенных нагрузочных циклов. При обрыве на воротах одной из пружин другая пружина находится на пределе рассчитанной прочности. В любой момент пружина может оборваться

8. Торсионно-пружинные валы

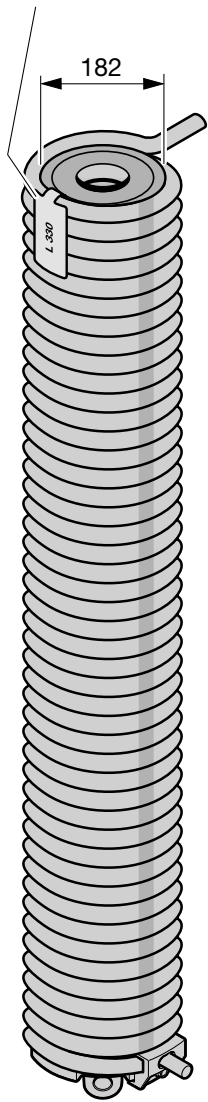
Изделие	Описание	Период производства	№ арт.	Количество	€	
<p>Маркировка пружины * (пластмассовая этикетка)</p> 	<p>Торсионная пружина с пластмассовой трубой и натяжным конусом</p>			шт.		
	L330	01.01.2024 –	3101990 •	_____	/ шт.	
	R330	01.01.2024 –	3101991 •	_____	/ шт.	
	L527	01.01.2024 –	3102567 •	_____	/ шт.	
	R527	01.01.2024 –	3102568 •	_____	/ шт.	
	L528	01.01.2024 –	3102569 •	_____	/ шт.	
	R528	01.01.2024 –	3102570 •	_____	/ шт.	
	L529	01.01.2024 –	3102571 •	_____	/ шт.	
	R529	01.01.2024 –	3102572 •	_____	/ шт.	
	L530	01.01.2024 –	3101992 •	_____	/ шт.	
	R530	01.01.2024 –	3101993 •	_____	/ шт.	
	Специальная пружина, слева (напр., L182 – 11,0 – 1300) L _____ – _____ – _____	01.12.2024 –	3054697			
	Специальная пружина, справа (напр., R182 – 11,0 – 1300) R _____ – _____ – _____	01.12.2024 –	3058150			

Указание по безопасности:

Всегда заменяйте все пружины сразу. Пружины рассчитываются с помощью определенных нагрузочных циклов. При обрыве на воротах одной из пружин другая пружина находится на пределе рассчитанной прочности. В любой момент пружина может оборваться

8. Торсионно-пружинные валы

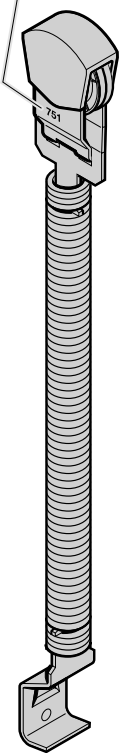
Изделие	Описание	Период производства	№ арт.	Количество	€
<p>Маркировка пружины (алюминиевая бирка)</p>  <p>Указание по безопасности: Всегда заменяйте обе пружины сразу. Пружины рассчитываются с помощью определенных нагрузочных циклов. При обрыве на воротах одной из пружин другая пружина находится на пределе рассчитанной прочности. В любой момент пружина может оборваться.</p>	<p>★ Комплект пружин растяжения, Z-направляющая</p>			шт.	
	Тип 2, № 816	01.07.2025 –	3104912 •	_____	/ шт.
	Тип 2, № 817	01.07.2025 –	3104913 •	_____	/ шт.
	Тип 2, № 818	01.07.2025 –	3104914 •	_____	/ шт.
	Тип 2, № 819	01.07.2025 –	3104915 •	_____	/ шт.
	Тип 2, № 826	01.07.2025 –	3104916 •	_____	/ шт.
	Тип 2, № 827	01.07.2025 –	3104917 •	_____	/ шт.
	Тип 2, № 828	01.07.2025 –	3104918 •	_____	/ шт.
	Тип 2, № 829	01.07.2025 –	3104919 •	_____	/ шт.
	Тип 2, № 836	01.07.2025 –	3104920 •	_____	/ шт.
	Тип 2, № 837	01.07.2025 –	3104921 •	_____	/ шт.
	Тип 2, № 838	01.07.2025 –	3104922 •	_____	/ шт.
	Тип 2, № 839	01.07.2025 –	3104923 •	_____	/ шт.
	Тип 2, № 846	01.07.2025 –	3104924 •	_____	/ шт.
	Тип 2, № 847	01.07.2025 –	3104925 •	_____	/ шт.
	Тип 2, № 848	01.07.2025 –	3104926 •	_____	/ шт.
	Тип 2, № 849	01.07.2025 –	3104927 •	_____	/ шт.
	Тип 2, № 856	01.07.2025 –	3104928 •	_____	/ шт.
	Тип 2, № 857	01.07.2025 –	3104929 •	_____	/ шт.
	Тип 2, № 859	01.07.2025 –	3104931 •	_____	/ шт.
	Тип 2, № 866	01.07.2025 –	3104932 •	_____	/ шт.
	Тип 4, № 867	01.07.2025 –	3104933 •	_____	/ шт.
	Тип 4, № 868	01.07.2025 –	3104934 •	_____	/ шт.
	Тип 4, № 869	01.07.2025 –	3104935 •	_____	/ шт.
	Тип 4, № 876	01.07.2025 –	3104936 •	_____	/ шт.
	Тип 4, № 877	01.07.2025 –	3104937 •	_____	/ шт.
	Тип 4, № 878	01.07.2025 –	3104938 •	_____	/ шт.
	Тип 4, № 886	01.07.2025 –	3104939 •	_____	/ шт.
	Тип 4, № 887	01.07.2025 –	3104940 •	_____	/ шт.
	Тип 4, № 889	01.07.2025 –	3104941 •	_____	/ шт.
Тип 4, № 896	01.07.2025 –	3104942 •	_____	/ шт.	
Тип 4, № 897	01.07.2025 –	3104943 •	_____	/ шт.	
Тип 4, № 898	01.07.2025 –	3104944 •	_____	/ шт.	
Тип 4, № 899	01.07.2025 –	3104945 •	_____	/ шт.	
Тип 4, № 906	01.07.2025 –	3104946 •	_____	/ шт.	
Тип 4, № 907	01.07.2025 –	3104947 •	_____	/ шт.	
Тип 4, № 908	01.07.2025 –	3104948 •	_____	/ шт.	
Тип 4, № 909	01.07.2025 –	3104949 •	_____	/ шт.	
Тип 4, № 916	01.07.2025 –	3104950 •	_____	/ шт.	
Тип 4, № 917	01.07.2025 –	3104951 •	_____	/ шт.	
Тип 4, № 919	01.07.2025 –	3105190 •	_____	/ шт.	
Тип 4, № 926	01.07.2025 –	3105187 •	_____	/ шт.	
Тип 4, № 927	01.07.2025 –	3105188 •	_____	/ шт.	
Тип 4, № 928	01.07.2025 –	3105189 •	_____	/ шт.	

8. Торсионно-пружинные валы

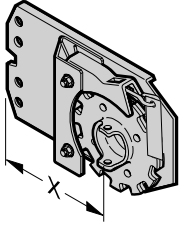
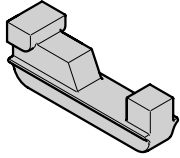
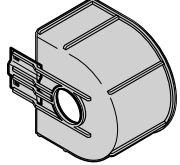
Изделие	Описание	Период производства	№ арт.	Количество	€	
	Устройство защиты от обрыва пружины x = 120 мм справа, размер 1 слева, размер 1 x = 140 мм справа, размер 2, 4, 6 слева, размер 2, 4, 6 x = 160 мм справа, размер 3, 5, 7 слева, размер 3, 5, 7 x = 185 мм справа, размер 8, 9 слева, размер 8, 9 x = 200 мм справа, VU 9 слева, VU 9	01.06.2021 – 01.06.2021 – 01.06.2021 – 01.06.2021 – 01.06.2021 – 01.06.2021 –	3044639 • 3044638 • 3044641 • 3044640 • 3044643 • 3044642 • 3044645 • 3044644 • 3044647 • 3044646 •	ШТ. _____ _____ _____ _____ _____ _____ _____ _____ _____ _____	/ шт. / шт. / шт. / шт. / шт. / шт. / шт. / шт. / шт. / шт.	
		Соединительный клин для защиты от обрыва пружины	01.06.2021 –	3090146 •	ШТ. _____	/ шт.
		Крышка барабана для троса Направляющие L, LD, в качестве защиты от захватывания, в комплекте с креплением Размер 1, пластмасса Размер 2, оцинков.	01.06.2021 – 01.06.2021 –	3055423 • 3090870 •	ШТ. _____ _____	/ шт. / шт.

9. Фурнитура для дверей

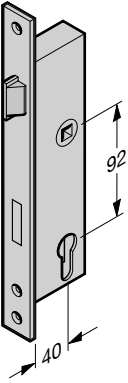
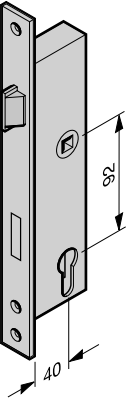
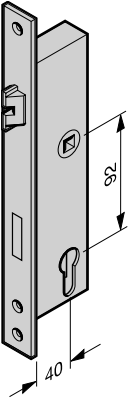
Изделие	Описание	Период производства	№ арт.	Количество	€
	<p>Врезной замок с трубчатым профилем 40 / 92 / 9, DIN правый, DIN левый</p> <p>для боковой двери и калитки Профильный цилиндр (PZ) RZ (кругл. цилиндр)</p>	<p>01.06.2021 – 01.06.2021 –</p>	<p>3095108 • 3095112 •</p>	<p>шт. _____ _____</p>	<p>/ шт. / шт.</p>
	<p>Замок «антипаника» 40 / 92 / 9</p> <p>Функция E для гарнитура разных ручек Проф. цилиндр, DIN правый, DIN левый Кругл. цилиндр, DIN правый, DIN левый</p> <p>Функция D, проф. цилиндр (PZ) для гарнитура нажимных ручек DIN правый, DIN левый</p> <p>Функция B, проф. цилиндр (PZ) для гарнитура нажимных ручек DIN правый, DIN левый</p> <p>Функция B, кругл. цилиндр (RZ) для гарнитура нажимных ручек DIN правый, DIN левый</p> <p>Функция D, кругл. цилиндр (RZ) для гарнитура нажимных ручек DIN правый, DIN левый</p>	<p>01.06.2021 – 01.06.2021 – 01.06.2021 – 01.06.2021 – 01.06.2021 –</p>	<p>3102701 • 3102704 • 3102703 • 3102702 • 3095114 • 3095115 •</p>	<p>шт. _____ _____ _____ _____ _____ _____</p>	<p>/ шт. / шт. / шт. / шт. / шт. / шт.</p>
	<p>Замок «антипаника» 40 / 92 / 9 для калитки и боковой двери, механический, самозапирающийся, с защелкой и ригелем</p> <p>Функция «антипаника» B, проф. цилиндр Функция «антипаника» E, проф. цилиндр Функция «антипаника» B, кругл. цилиндр Функция «антипаника» E, кругл. цилиндр</p>	<p>01.06.2021 – 01.06.2021 – 01.06.2021 – 01.06.2021 –</p>	<p>3095116 • 3095117 • 3095118 • 3095119 •</p>	<p>шт. _____ _____ _____ _____</p>	<p>/ шт. / шт. / шт. / шт.</p>



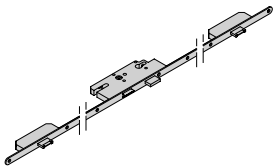
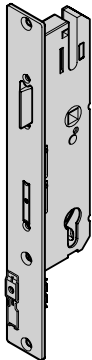

9. Фурнитура для дверей

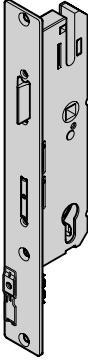
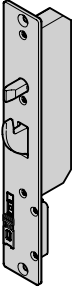
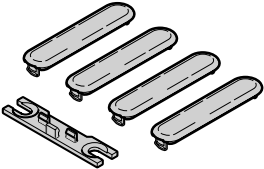
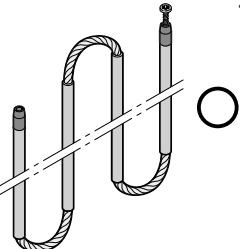
Изделие	Описание	Период производства	№ арт.	Количество	€
	Многоточечное запирающее устройство для боковой двери			шт.	
	Профильный цилиндр (PZ)	01.06.2021 –	3094028 •	_____	/ шт.
	RZ (кругл. цилиндр)	01.06.2021 –	3094032 •	_____	/ шт.
	Функция «антипаника» В, проф. цилиндр (PZ)	01.06.2021 –	3094029 •	_____	/ шт.
	Функция «антипаника» D, проф. цилиндр (PZ)	01.06.2021 –	3094030 •	_____	/ шт.
	Функция «антипаника» E, проф. цилиндр (PZ)	01.06.2021 –	3094031 •	_____	/ шт.
	Функция «антипаника» В, кругл. цилиндр (RZ)	01.06.2021 –	3094033 •	_____	/ шт.
	Функция «антипаника» D, кругл. цилиндр (RZ)	01.06.2021 –	3094034 •	_____	/ шт.
	Функция «антипаника» E, кругл. цилиндр (RZ)	01.06.2021 –	3094035 •	_____	/ шт.
	Главный замок с многоточечным запирающим устройством для калитки			шт.	
	для калитки				
	40 / 92 / 9 PZ (проф. цилиндр)				
	DIN правый	01.06.2021 – 31.12.2025	3093023 •	_____	/ шт.
	DIN левый	01.06.2021 – 31.12.2025	3093022 •	_____	/ шт.
	40 / 92 / 9 RZ (круглый цилиндр)				
	DIN правый	01.06.2021 – 31.12.2025	3093025 •	_____	/ шт.
	DIN левый	01.06.2021 – 31.12.2025	3093024 •	_____	/ шт.
	Замок «антипаника»				
	Функция «антипаника» В, проф. цилиндр				
	DIN правый	01.06.2021 –	3093771 •	_____	/ шт.
	DIN левый	01.06.2021 –	3093770 •	_____	/ шт.
	Функция «антипаника» D, проф. цилиндр (PZ)				
	DIN правый	01.06.2021 –	3093773 •	_____	/ шт.
	DIN левый	01.06.2021 –	3093772 •	_____	/ шт.
	Функция «антипаника» E, проф. цилиндр				
	DIN правый	01.06.2021 –	3093769 •	_____	/ шт.
	DIN левый	01.06.2021 –	3093768 •	_____	/ шт.
	Функция «антипаника» В, кругл. цилиндр				
	DIN правый	01.06.2021 –	3093787 •	_____	/ шт.
DIN левый	01.06.2021 –	3093786 •	_____	/ шт.	
Функция «антипаника» D, кругл. цилиндр (RZ)					
DIN правый	01.06.2021 –	3093789 •	_____	/ шт.	
DIN левый	01.06.2021 –	3093788 •	_____	/ шт.	
Функция «антипаника» E, кругл. цилиндр					
DIN правый	01.06.2021 –	3093785 •	_____	/ шт.	
DIN левый	01.06.2021 –	3093784 •	_____	/ шт.	



9. Фурнитура для дверей

Изделие	Описание	Период производства	№ арт.	Количество	€
	Дополнительный замок с системой многоточечного запирания для калитки DIN правый DIN левый	01.06.2021 – 31.12.2025 01.06.2021 – 31.12.2025	3102700 • 3102699 •	шт. _____ _____	/ шт. / шт.
	Главный замок с многоточечным запирающим устройством для калитки для калитки 40 / 92 / 9 PZ (проф. цилиндр) DIN правый DIN левый 40 / 92 / 9 RZ (круглый цилиндр) DIN правый DIN левый	01.01.2026 – 01.01.2026 – 01.01.2026 – 01.01.2026 –	3105153 • 3105154 • 3105156 • 3105155 •	шт. _____ _____ _____ _____	/ шт. / шт. / шт. / шт.
	Дополнительный замок с системой многоточечного запирания для калитки DIN правый DIN левый	01.01.2026 – 01.01.2026 –	3105158 • 3105157 •	шт. _____ _____	/ шт. / шт.
	Комплект: крышка Монтаж многоточечного запирающего устройства для калитки	01.06.2021 –	3090676 •	шт. _____	/ шт.
	* Стержень задвижки многоточечного запирающего устройства для калитки с тросом	01.06.2021 –	3093534	шт. _____	/ шт.

9. Фурнитура для дверей

Изделие	Описание	Период производства	№ арт.	Количество	€
	Замыкающая накладка 92 мм для калитки DIN правый DIN левый Винт с потайной головкой М5 × 12 с Torx	01.06.2021 – 01.06.2021 –	3094615 • 3094614 • 3092705 •	ШТ. _____ _____ _____	/ шт. / шт. / шт.
	Замыкающая накладка 92 мм Для калитки или боковой двери NT 80 / NT80 с открыванием внутрь, оснащение для защиты от взлома класса RC2, с электрозащелкой и деталью для замены DIN правый DIN левый Винт с потайной головкой М5 × 12 с Torx	01.06.2021 – 01.06.2021 –	3095156 • 3095157 • 3092705 •	ШТ. _____ _____ _____	/ шт. / шт. / шт.
	Замыкающая накладка 92 мм Для NT 60 / NT 60, с оснащением для защиты от взлома RC2, с электрозащелкой и деталью для замены или без них DIN правый DIN левый Винт с потайной головкой М5 × 12 с Torx	01.06.2021 – 01.06.2021 –	3094624 • 3094625 • 3092705 •	ШТ. _____ _____ _____	/ шт. / шт. / шт.
	Замыкающая накладка 92 мм Для боковой двери NT 80 / NT80 RC2 с открыванием наружу, с электрозащелкой и деталью для замены или без них DIN правый DIN левый Винт с потайной головкой М5 × 12 с Torx	01.06.2021 – 01.06.2021 –	3095160 • 3095161 • 3092705 •	ШТ. _____ _____ _____	/ шт. / шт. / шт.
	Замыкающая накладка Для дополнительного замка (многоточечное запирающее устройство MFV калитки) Винт с плоской головкой М5 × 10, Torx	01.06.2021 –	3090619 • 3064280 •	ШТ. _____ _____	/ шт. / шт.

9. Фурнитура для дверей

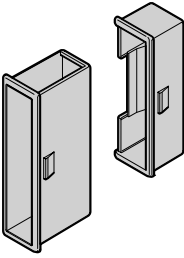
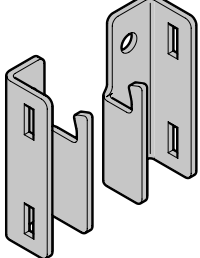
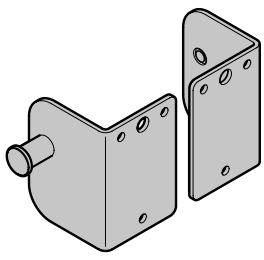
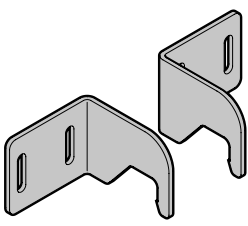
Изделие	Описание	Период производства	№ арт.	Количество	€
	Замыкающая накладка для дополнительного замка (многоточечное запирающее устройство MFV боковой двери NT 60 / 80) Винт с потайной головкой М5 x 12 с Torx	01.06.2021 –	3093969 • 3092705 •	шт. _____ _____	/ шт. / шт.
	Кожух от пены для замыкающей накладки калитки Дополнительный замок	01.06.2021 –	3092680 •	шт. _____	/ шт.
	Кожух от пены для замыкающей накладки калитки Главный замок Ригель Защелка	01.06.2021 – 01.06.2021 –	3095124 • 3095125 •	шт. _____ _____	/ шт. / шт.
	Замыкающая накладка для направляющей N, строительная глубина 42 / 67 Справа левая	01.06.2021 – 01.06.2021 –	3097199 • 3097198 •	шт. _____ _____	/ шт. / шт.
	Болт с чекой для направляющей N Строительная глубина 42 Справа левая Строительная глубина 67 Справа левая	01.06.2021 – 01.06.2021 – 01.06.2021 – 01.06.2021 –	3097207 • 3097206 • 3097296 • 3097295 •	шт. _____ _____ _____ _____	/ шт. / шт. / шт. / шт.
	Запорный крючок для направляющей L Строительная глубина 42 Справа левая Строительная глубина 67 Справа левая	01.06.2021 – 01.06.2021 – 01.06.2021 – 01.06.2021 –	3097229 • 3097228 • 3097303 • 3097304 •	шт. _____ _____ _____ _____	/ шт. / шт. / шт. / шт.

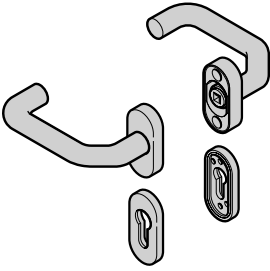
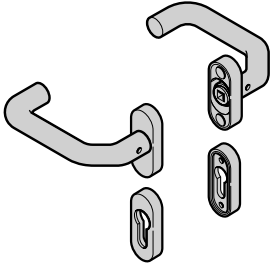
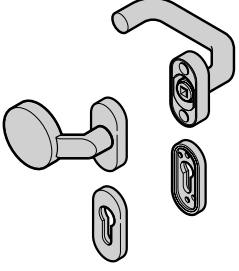

9. Фурнитура для дверей

Изделие	Описание	Период производства	№ арт.	Количество	€
	<p>Гарнитур нажимных ручек (92) изогнутая ручка / изогнутая ручка, из пластмассы черного цвета</p> <p>В комплектацию гарнитура ручек не входит четырехгранный штифт для нажимных ручек, а также штифт для разных ручек или ручек «антипаника».</p>	<p>01.06.2021 – 01.06.2021 –</p>	<p>4016874 •</p>	<p>шт.</p>	<p>/ шт.</p>
	<p>Профильный цилиндр (PZ) RZ (кругл. цилиндр)</p>		<p>4016875 •</p>	<p>_____</p>	<p>_____</p>
	<p>Гарнитур нажимных ручек (92) изогнутая ручка / изогнутая ручка</p> <p>В комплектацию гарнитура ручек не входит четырехгранный штифт для нажимных ручек, а также штифт для разных ручек или ручек «антипаника».</p>	<p>01.06.2021 – 01.06.2021 – 01.06.2021 – 01.06.2021 – 01.06.2021 – 01.06.2021 – 01.06.2021 –</p>	<p>4016891 •</p>	<p>шт.</p>	<p>/ шт.</p>
	<p>PZ алюминиевое литье натурального цвета F1</p>		<p>4016892 •</p>	<p>_____</p>	<p>/ шт.</p>
	<p>RZ алюминиевое литье натурального цвета F1</p>		<p>4016893 •</p>	<p>_____</p>	<p>/ шт.</p>
	<p>PZ, шлифованная нержавеющая сталь</p>		<p>4016895 •</p>	<p>_____</p>	<p>/ шт.</p>
	<p>RZ, шлифованная нержавеющая сталь</p>		<p>4016889 •</p>	<p>_____</p>	<p>/ шт.</p>
	<p>PZ, полированная нержавеющая сталь</p>		<p>3096804 •</p>	<p>_____</p>	<p>/ шт.</p>
	<p>RZ, полированная нержавеющая сталь</p>				
	<p>Гарнитур разных ручек (92) изогнутая ручка / изогнутая ручка, из пластмассы черного цвета</p> <p>В комплектацию гарнитура ручек не входит четырехгранный штифт для нажимных ручек, а также штифт для разных ручек или ручек «антипаника».</p>	<p>01.06.2021 – 01.06.2021 –</p>	<p>3096796 •</p>	<p>шт.</p>	<p>/ шт.</p>
	<p>Профильный цилиндр (PZ) RZ (кругл. цилиндр)</p>		<p>3096797 •</p>	<p>_____</p>	<p>_____</p>

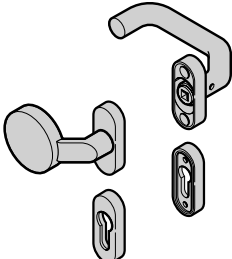
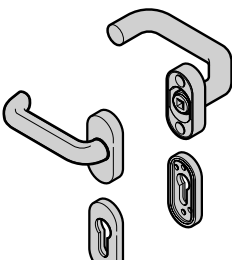
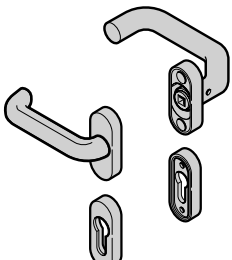
9. Фурнитура для дверей

Изделие	Описание	Период производства	№ арт.	Количество	€
	<p>Гарнитур разных ручек (92) изогнутая ручка / изогнутая ручка</p> <p>В комплектацию гарнитура ручек не входит четырехгранный штифт для нажимных ручек, а также штифт для разных ручек или ручек «антипаника».</p>			шт.	
	PZ алюминиевое литье натурального цвета F1	01.06.2021 –	3096810 •	_____	/ шт.
	RZ алюминиевое литье натурального цвета F1	01.06.2021 –	3096813 •	_____	/ шт.
	PZ, шлифованная нержавеющая сталь	01.06.2021 –	4016894 •	_____	/ шт.
	RZ, шлифованная нержавеющая сталь	01.06.2021 –	4016896 •	_____	/ шт.
	PZ, полированная нержавеющая сталь	01.06.2021 –	3096808 •	_____	/ шт.
	RZ, полированная нержавеющая сталь	01.06.2021 –	3096805 •	_____	/ шт.
	<p>Гарнитур нажимных ручек (92) изогнутая ручка / плоская ручка, из пластмассы черного цвета</p> <p>В комплектацию гарнитура ручек не входит четырехгранный штифт для нажимных ручек, а также штифт для разных ручек или ручек «антипаника».</p>			шт.	
	Профильный цилиндр (PZ)	01.06.2021 –	3096798 •	_____	/ шт.
RZ (кругл. цилиндр)	01.06.2021 –	3096800 •	_____	/ шт.	
	<p>Гарнитур нажимных ручек (92) изогнутая ручка / плоская ручка</p> <p>В комплектацию гарнитура ручек не входит четырехгранный штифт для нажимных ручек, а также штифт для разных ручек или ручек «антипаника».</p>			шт.	
	PZ алюминиевое литье натурального цвета F1	01.06.2021 –	3096809 •	_____	/ шт.
	RZ алюминиевое литье натурального цвета F1	01.06.2021 –	3096812 •	_____	/ шт.
	PZ, шлифованная нержавеющая сталь	01.06.2021 –	4016897 •	_____	/ шт.
	RZ, шлифованная нержавеющая сталь	01.06.2021 –	3096816 •	_____	/ шт.
	PZ, полированная нержавеющая сталь	01.06.2021 –	3096806 •	_____	/ шт.
	RZ, полированная нержавеющая сталь	01.06.2021 –	3096802 •	_____	/ шт.

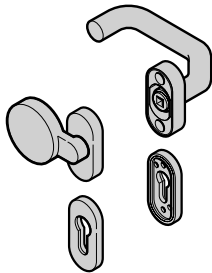
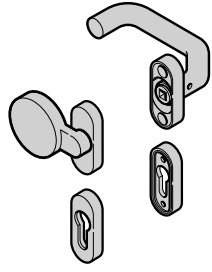
9. Фурнитура для дверей

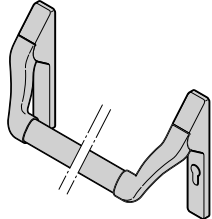
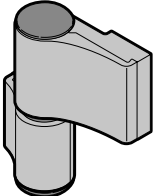
Изделие	Описание	Период производства	№ арт.	Количество	€
	<p>Гарнитур разных ручек (92) изогнутая ручка / плоская ручка, из пластмассы черного цвета</p> <p>В комплектацию гарнитура ручек не входит четырехгранный штифт для нажимных ручек, а также штифт для разных ручек или ручек «антипаника».</p> <p>Профильный цилиндр (PZ) RZ (кругл. цилиндр)</p>	01.06.2021 – 01.06.2021 –	3096799 • 3096801 •	шт. _____ _____	/ шт. / шт.
	<p>Гарнитур разных ручек (92) изогнутая ручка / плоская ручка</p> <p>В комплектацию гарнитура ручек не входит четырехгранный штифт для нажимных ручек, а также штифт для разных ручек или ручек «антипаника».</p> <p>Алюминиевое литье натурального цвета PZ F1 RZ F1</p> <p>Нержавеющая сталь PZ, шлифованная RZ, шлифованная PZ, полированная RZ, полированная</p>	01.06.2021 – 01.06.2021 – 01.06.2021 – 01.06.2021 – 01.06.2021 – 01.06.2021 –	3096811 • 3096814 • 3096815 • 3096817 • 3096807 • 3096803 •	шт. _____ _____ _____ _____ _____ _____	/ шт. / шт. / шт. / шт. / шт. / шт.
	Ручка-штанга, шлифованная нержавеющая сталь	01.06.2021 –	3091428 •	шт. _____	/ шт.
	<p>Ручка-штанга для эвакуационной двери</p> <p>пластмасса Нержавеющая сталь</p>	01.06.2021 – 01.06.2021 –	3099908 • 3099909 •	шт. _____ _____	/ шт. / шт.
	<p>Дверная петля 4, сост. из 2 частей, E6C0</p> <p>Справа левая</p>	01.06.2021 – 01.06.2021 –	3081559 • 3081558 •	шт. _____ _____	/ шт. / шт.

9. Фурнитура для дверей

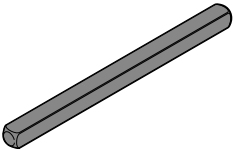
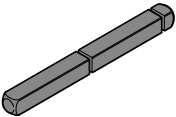
Изделие	Описание	Период производства	№ арт.	Количество	€
	<p>Четырехгранный штифт – штифт нажимной ручки</p> <p>L = 110, для гарнитура нажимных ручек, NT 60 без ручки-штанги / NT 80 с ручкой-штангой</p> <p>L = 95, для гарнитура разных ручек, NT 80 / калитка со строительной глубиной 42 с гарнитуром нажимных ручек</p> <p>L = 70, для гарнитура разных ручек, NT 60 с ручкой-штангой / калитка со строительной глубиной 42 без ручки-штанги с гарнитуром разных ручек</p> <p>L = 78 для гарнитура разных ручек, NT 60 без ручки-штанги, NT 80 без ручки-штанги</p> <p>L = 120, для гарнитура нажимных ручек, калитка со строительной глубиной 67</p> <p>L = 100, для гарнитура нажимных ручек, NT 60 с ручкой-штангой / гарнитуром разных ручек, калитка со строительной глубиной 67</p> <p>L = 137, для гарнитура нажимных ручек, NT 80</p>	01.06.2021 –	3053779 •	шт.	/ шт.
		01.06.2021 –	3053786 •	шт.	/ шт.
		01.06.2021 –	3065074 •	шт.	/ шт.
		01.06.2021 –	3065079 •	шт.	/ шт.
		01.06.2021 –	3092262 •	шт.	/ шт.
		01.06.2021 –	3053778 •	шт.	/ шт.
		01.06.2021 –	3093913 •	шт.	/ шт.
	<p>Четырехгранный штифт «антипаника» для гарнитура нажимных ручек</p> <p>L = 45 – 45, для калитки, строительная глубина 42 с функцией «антипаника» В с функцией «антипаника» В, самозапирающийся с функцией «антипаника» D</p> <p>L = 45 – 60, для NT 60 с функцией «антипаника» В с функцией «антипаника» D</p> <p>L = 45 – 70, для калитки, строительная глубина 67 с функцией «антипаника» В с функцией «антипаника» В, самозапирающийся с функцией «антипаника» D</p> <p>L = 50 – 56 для NT 60 с функцией «антипаника» В с функцией «антипаника» В, самозапирающийся с функцией «антипаника» D</p> <p>L = 50 – 80 для NT 80 с функцией «антипаника» В с функцией «антипаника» В, самозапирающийся с функцией «антипаника» D</p>	01.03.2013 – 31.05.2021	3053333 •	шт.	/ шт.
		01.03.2013 – 31.03.2015	3059750 •	шт.	/ шт.
		01.06.2021 –	3092263 •	шт.	/ шт.
		01.04.2015 –	3093912 •	шт.	/ шт.
		01.06.2021 –	3093914 •	шт.	/ шт.

9. Фурнитура для дверей

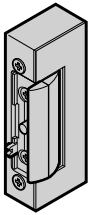
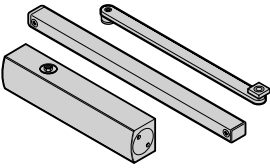
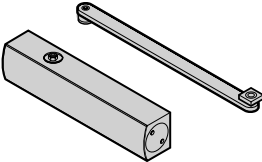
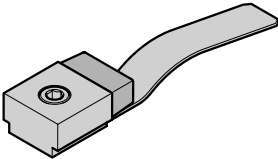
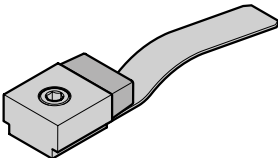
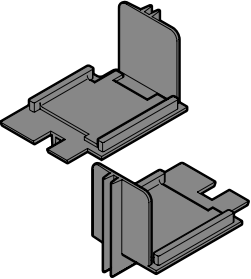
Изделие	Описание	Период производства	№ арт.	Количество	€
	Электрическое устройство открывания дверей 118E, 10 – 24 В Рабочий ток открывает только по импульсу, т.е в течение времени, пока нажат выключатель, без замыкающей накладки 128E, 10 – 24 В Со стопором после подачи импульса открыто до тех пор, пока дверь не приведена в действие, без замыкающей накладки	01.06.2021 –	3085993 •	шт.	/ шт.
		01.06.2021 –	3085994 •	шт.	/ шт.
	Дверной доводчик в комплекте для боковой двери TS 33, доводчик стандартного размера 3, не регулируемый TS 41, доводчик стандартного размера 1 – 4, регулируемый	01.06.2021 –	3093392 •	шт.	/ шт.
		01.06.2021 –	3093393 •	шт.	/ шт.
	Дверной доводчик TS 33-G, с ограничителем открывания для калитки с пружинным зажимом	01.06.2021 –	3093394 •	шт.	/ шт.
	Комплект: ограничитель открывания TS 33-G для калитки с пружинным зажимом	01.06.2021 –	3093395 •	шт.	/ шт.
	Комплект: ограничитель открывания, для боковой двери с пружинным зажимом	01.06.2021 –	3093550 •	шт.	/ шт.
	Заглушка профиля створки Справа левая	01.06.2021 –	3093493 •	шт.	/ шт.
		01.06.2021 –	3093492 •	шт.	/ шт.

9. Фурнитура для дверей

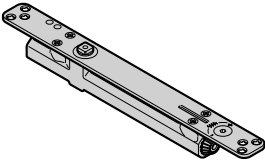
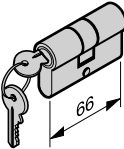
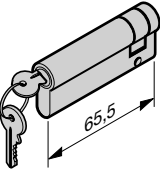
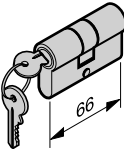
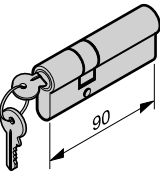
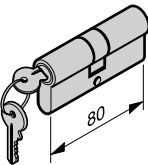
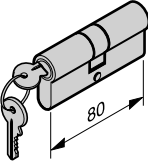
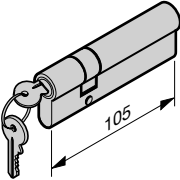
Изделие	Описание	Период производства	№ арт.	Количество	€
	Встроенный дверной доводчик (только калитка) ITS 96 Крепежный элемент Фиксатор с арретиром Шина скольжения слева Шина скольжения справа	01.06.2021 – 01.06.2021 – 01.06.2021 – 01.06.2021 – 01.06.2021 –	3090749 • 3090752 • 3090753 • 3090750 • 3090751 •	шт. _____ _____ _____ _____ _____	/ шт. / шт. / шт. / шт. / шт.
	Профильный цилиндр для калитки закрывающийся разными ключами 35 + 30 мм	01.06.2021 –	3091446 •	шт. _____	/ шт.
	Профильный полуцилиндр 55,5 + 10 мм закрывающийся разными ключами, запорный рычаг слева, TS 26	01.06.2021 –	3091450 •	шт. _____	/ шт.
	Профильный цилиндр согласно DIN EN 1303 для калитки, с оснащением для защиты от взлома класса RC2, закрывается разными ключами 35 + 30 мм Позиция 7 = класс 5, позиция 8 = класс 1	01.06.2021 –	3097737 •	шт. _____	/ шт.
	Профильный цилиндр согласно DIN EN 1303 для калитки 67, с оснащением для защиты от взлома класса RC2, закрывается разными ключами 35 + 55 мм Позиция 7 = класс 5, позиция 8 = класс 1	01.06.2021 –	3097738 •	шт. _____	/ шт.
	Профильный цилиндр для боковой двери 60 закрывающийся разными ключами 40 + 40 мм	01.06.2021 –	3093928 •	шт. _____	/ шт.
	Профильный цилиндр для калитки 67 закрывающийся разными ключами 35 + 55 мм	01.06.2021 –	3092259 •	шт. _____	/ шт.
	Профильный цилиндр для боковой двери 80 закрывающийся разными ключами 35 + 70 мм	01.06.2021 –	3093930 •	шт. _____	/ шт.

9. Фурнитура для дверей

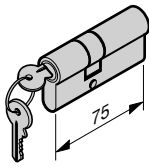
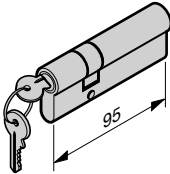
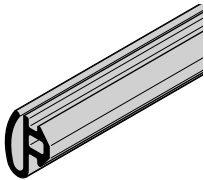
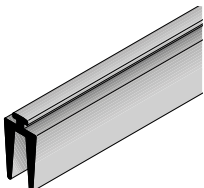
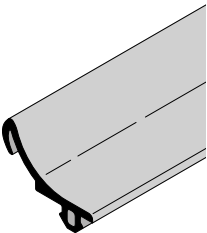
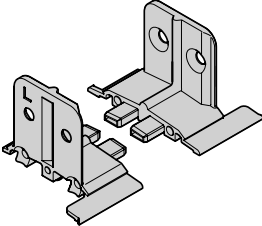
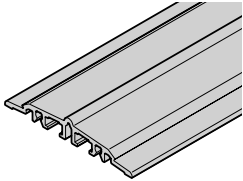
Изделие	Описание	Период производства	№ арт.	Количество	€
	Профильный цилиндр согласно DIN EN 1303 для боковой двери 60, оснащение для защиты от взлома RC2, закрывается разными ключами 35 + 40 мм Позиция 7 = класс 5, позиция 8 = класс 1	01.06.2021 –	3094768 •	шт. _____	/ шт.
	Профильный цилиндр согласно DIN EN 1303 для боковой двери 80, оснащение для защиты от взлома RC2, закрывается разными ключами 35 + 60 мм Позиция 7 = класс 5, позиция 8 = класс 1	01.06.2021 –	3095287 •	шт. _____	/ шт.
	Уплотнение упора для боковой двери, сбоку Длина _____ мм	01.06.2021 –	3101034	шт. _____	/м
	Уплотнение упора для боковой двери, снизу Длина _____ мм	01.06.2021 –	3046470	шт. _____	/м
	Уплотнение по центру для калитки, строительная глубина 67 Длина _____ мм	01.06.2021 –	3093295	шт. _____	/м
	Соединяющий элемент порога для боковой двери левая Справа	01.06.2021 – 01.06.2021 –	3093498 • 3093499 •	шт. _____ _____	/ шт. / шт.
	Профиль порога для боковой двери NTP120 Длина _____ мм	01.06.2021 –	3094036	шт. _____	/м

9. Фурнитура для дверей

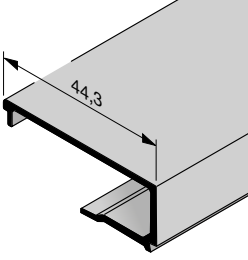
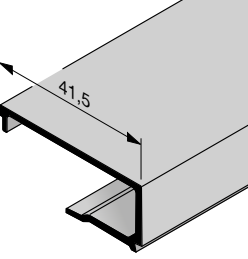
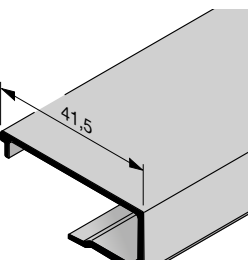
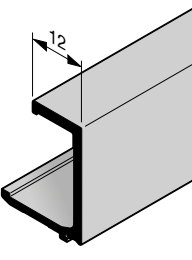
Изделие	Описание	Период производства	№ арт.	Количество	€
	Алюминиевый штапик остекления для боковой двери GA007, толщина заполнения 3 мм, анодированный (макс. 6000 мм)	01.06.2021 –		шт.	
	Е6 / С0, длина _____ мм Надбавка к цене за штапик остекления, окрашенный в цвет по образцу RAL _____		3094041	_____	/м
	Е6 / С35, длина _____ мм		3089802 3094042	_____ _____	/м /м
	Алюминиевый штапик остекления для боковой двери GA008, толщина заполнения 6 мм, анодированный (макс. 6000 мм)	01.06.2021 –		шт.	
	Е6 / С0, длина _____ мм Надбавка к цене за штапик остекления, окрашенный в цвет по образцу RAL _____		3094043	_____	/м
	Е6 / С35, длина _____ мм		3089802 3094044	_____ _____	/м /м
	Алюминиевый штапик остекления для боковой двери GA011, с одинарным остеклением из натурального стекла, толщина заполнения 6 мм, анодированный (макс. 6000 мм)	01.06.2021 –		шт.	
	Е6 / С0, длина _____ мм Надбавка к цене за штапик остекления, окрашенный в цвет по образцу RAL _____		3095014	_____	/м
	Е6 / С35, длина _____ мм		3089802 3095015	_____ _____	/м /м
	Алюминиевый штапик остекления для боковой двери GA012, с натуральным стеклом, толщина заполнения 6 мм, анодированный (макс. 6000 мм)	01.06.2021 –		шт.	
	Е6 / С0, длина _____ мм Надбавка к цене за штапик остекления, окрашенный в цвет по образцу RAL _____		3097000	_____	/м
	Е6 / С35, длина _____ мм		3089802 3097001	_____ _____	/м /м

9. Фурнитура для дверей

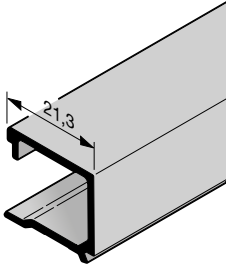
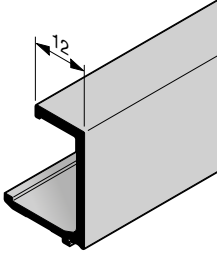
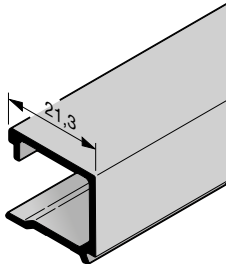
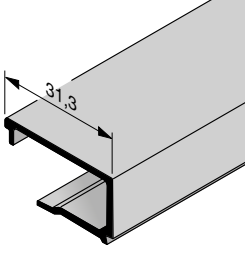
Изделие	Описание	Период производства	№ арт.	Количество	€
	Алюминиевый штапик остекления для остекления боковой двери и фальш-панели в алюминиевой раме GA014, толщина заполнения 51 мм, анодированный	01.06.2021 –	3097078	ШТ.	/м
	Е6 / С0, длина _____ мм Надбавка к цене за штапик остекления, окрашенный в цвет по образцу RAL _____		3089802		/м
	Е6 / С35, длина _____ мм	01.06.2021 –	3097079		/м
	Алюминиевый штапик остекления для боковой двери GA012, с натуральным стеклом, толщина заполнения 26 мм, анодированный (макс. 6000 мм)	01.06.2021 –	3097000	ШТ.	/м
	Е6 / С0, длина _____ мм Надбавка к цене за штапик остекления, окрашенный в цвет по образцу RAL _____		3089802		/м
	Е6 / С35, длина _____ мм	01.06.2021 –	3097001		/м
	Алюминиевый штапик остекления для боковой двери и фальш-панели в алюминиевой раме GA014, толщина филенки 51 мм	01.06.2021 –	3097078	ШТ.	/м
	Е6 / С0, длина _____ мм Надбавка к цене за штапик остекления, окрашенный в цвет по образцу RAL _____		3089802		/м
	Е6 / С35, длина _____ мм	01.06.2021 –	3097079		/м
	Алюминиевый штапик остекления для боковой двери GA010, толщина заполнения 16 мм, анодированный (макс. 6000 мм)	01.06.2021 –	3094045	ШТ.	/м
	Е6 / С0, длина _____ мм Надбавка к цене за штапик остекления, окрашенный в цвет по образцу RAL _____		3089802		/м
	Е6 / С35, длина _____ мм	01.06.2021 –	3094046		/м

9. Фурнитура для дверей

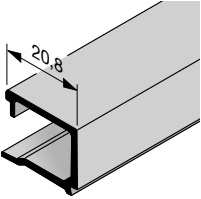
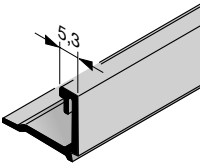
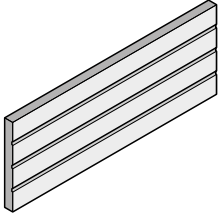
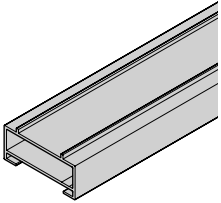
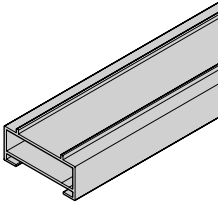
Изделие	Описание	Период производства	№ арт.	Количество	€
	Алюминиевый штапик остекления для боковой двери GA004, толщина заполнения 26 мм, анодированный (макс. 6000 мм)	01.06.2021 –	3094037	ШТ. _____	/м
	Е6 / С0, длина _____ мм Надбавка к цене за штапик остекления, окрашенный в цвет по образцу RAL _____		3089802	_____	/м
	Е6 / С35, длина _____ мм	01.06.2021 –	3094038	_____	/м
	Алюминиевый штапик остекления для боковой двери GA005, толщина заполнения 42 мм, анодированный (макс. 6000 мм)	01.06.2021 –	3094039	ШТ. _____	/м
	Е6 / С0, длина _____ мм Надбавка к цене за штапик остекления, окрашенный в цвет по образцу RAL _____		3089802	_____	/м
	Е6 / С35, длина _____ мм	01.06.2021 –	3094040	_____	/м
	Филенка секций	01.06.2021 –	3090648	ШТ. _____	/м ²
	Профиль расширения для боковой двери NT 60	01.06.2021 –	3095168	ШТ. _____	/м
	25 мм 50 мм Надбавка к цене за профиль, окрашенный в цвет по образцу RAL _____		01.06.2021 –	3095208	_____
				3095218	_____
	Профиль расширения для боковой двери NT 80	01.03.2026 –	3105457	ШТ. _____	/м
	25 мм 50 мм Надбавка к цене за профиль, окрашенный снаружи в цвет по образцу RAL _____	01.03.2026 –	3105458	_____	/м
		01.03.2026 –	3105488	_____	/м
	Надбавка к цене за защитный лак снаружи	01.03.2026 –	3105489	_____	/м

10. Общие принадлежности

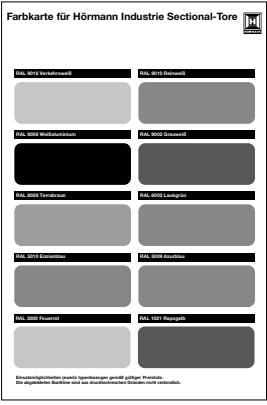
Изделие	Описание	Период производства	№ арт.	Количество	€
	<p>Высококачественное покрытие предпочтительных цветов (с высококачественным покрытием Coil-Coating, матовое исполнение, с тонкой структурой)</p> <p>Снаружи предпочтительного цвета, изнутри серо-белого цвета по образцу RAL 9002 для:</p> <ul style="list-style-type: none"> Секции ворот SPU F42 / 67 Thermo Секция цоколя APU F42 / 67 Thermo <p>по образцу RAL 7016, цвет серого антрацита</p> <p>01.03.2026 –</p> <p>3104693</p> <p>по образцу RAL 9006</p> <p>01.03.2026 –</p> <p>3104694</p> <p>по образцу RAL 9007, цвет серого алюминия</p> <p>01.03.2026 –</p> <p>3104695</p> <p>по образцу RAL 9016, белый цвет</p> <p>01.03.2026 –</p> <p>3104696</p> <p>защитный лак</p> <p>01.03.2026 –</p> <p>3105485</p>			шт.	
					+ ⁰
					+ ⁰
					+ ⁰
					+ ⁰
					/м ²

+⁰ без надбавки к цене

+³ Надбавка к цене за фальш-панели цвета Color или RAL по выбору, см. стр. 165. Укажите номер артикула цвета.

+⁴ Надбавка к цене за цвет заполнения полотна ворот, см. стр. 167

F = за поле

10. Общие принадлежности

Изделие	Описание	Период производства	№ арт.	Количество	€
	<p>Высококачественное покрытие согласно карте цветов RAL (высококачественное покрытие с нанесением мокрым способом, с шелковистым блеском)</p> <p>Снаружи по карте цветов RAL, изнутри серо-белого цвета по образцу RAL 9002 для:</p> <ul style="list-style-type: none"> секций ворот с заполнением из вспененного полиуретана <p>по образцу RAL 3000, огненно-красный</p> <p>по образцу RAL 5003, сапфирно-голубой</p> <p>по образцу RAL 5010, цвет голубой горечавки</p> <p>по образцу RAL 6005, цвет мха</p> <p>по образцу RAL 7016, цвет серого антрацита</p> <p>по образцу RAL 7021, черно-серый</p> <p>по образцу RAL 7022, мрачно-серый</p> <p>по образцу RAL 7035, светло-серый</p> <p>по образцу RAL 8028, коричневый</p> <p>серо-белого цвета по образцу RAL 9002</p> <p>черного цвета по образцу RAL 9005</p> <p>цвета белого алюминия по образцу RAL 9006</p> <p>по образцу RAL 9007, цвет серого алюминия</p> <p>по образцу RAL 9010, чисто-белый</p> <p>по образцу RAL 9016, белый цвет</p> <p>Высококачественное покрытие «металлик»</p> <p>Высококачественное покрытие RAL по выбору</p> <p>защитный лак</p>			ШТ.	
		01.06.2021 –	3104606	_____	/м ²
		01.03.2025 –	3104607	_____	/м ²
		01.06.2021 –	3104608	_____	/м ²
		01.06.2021 –	3104609	_____	/м ²
		01.06.2021 –	3104610	_____	/м ²
		01.07.2024 –	3104611	_____	/м ²
		01.03.2025 –	3104612	_____	/м ²
		01.03.2025 –	3104613	_____	/м ²
		01.06.2021 –	3104614	_____	/м ²
		01.06.2021 –	3104615	_____	/м ²
		01.06.2021 –	3104616	_____	/м ²
		01.06.2021 –	3104617	_____	/м ²
		01.06.2021 –	3104618	_____	/м ²
		01.06.2021 –	3104619	_____	/м ²
		01.06.2021 –	3104620	_____	/м ²
		01.06.2021 –	3104621	_____	/м ²
		01.06.2021 –	3056218	_____	/м ²
		01.03.2026 –	3105485	_____	/м ²

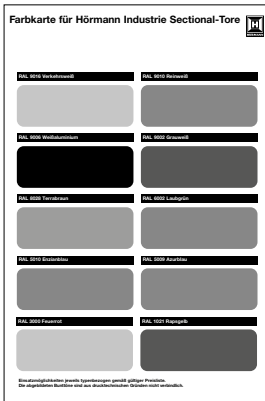

+⁰ без надбавки к цене

+³ Надбавка к цене за фальш-панели цвета Color или RAL по выбору, см. стр. 165. Укажите номер артикула цвета.

+⁴ Надбавка к цене за цвет заполнения полотна ворот, см. стр. 167

F = за поле

10. Общие принадлежности

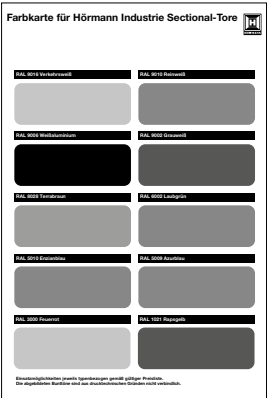
Изделие	Описание	Период производства	№ арт.	Количество	€
	<p>Высококачественное покрытие согласно карте цветов RAL (высококачественное покрытие с нанесением мокрым способом, матовое исполнение, с тонкой структурой)</p> <p>Снаружи по карте цветов RAL, изнутри серо-белого цвета по образцу RAL 9002 для:</p> <ul style="list-style-type: none"> секций ворот с заполнением из вспененного полиуретана <p>по образцу RAL 7016, цвет серого антрацита</p> <p>цвета белого алюминия по образцу RAL 9006</p> <p>по образцу RAL 9007, цвет серого алюминия</p> <p>по образцу RAL 9016, белый цвет защитный лак</p>	01.03.2026 –	3104697	ШТ. _____	/м ²
		01.03.2026 –	3104698	_____	/м ²
		01.03.2026 –	3104699	_____	/м ²
		01.03.2026 –	3104700	_____	/м ²
		01.03.2026 –	3105485	_____	/м ²

+⁰ без надбавки к цене

+³ Надбавка к цене за фальш-панели цвета Color или RAL по выбору, см. стр. 165. Укажите номер артикула цвета.

+⁴ Надбавка к цене за цвет заполнения полотна ворот, см. стр. 167

F = за поле

10. Общие принадлежности

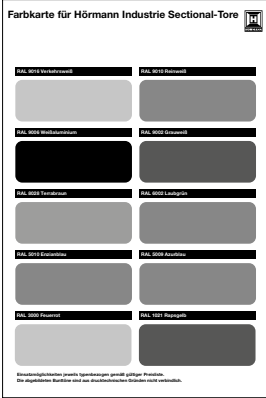
Изделие	Описание	Период производства	№ арт.	Количество	€
	<p>Высококачественное покрытие предпочтительных цветов (высококачественное покрытие с нанесением мокрым способом, матовое исполнение, с тонкой структурой)</p> <p>Снаружи и изнутри предпочтительного цвета для:</p> <ul style="list-style-type: none"> • секций ворот с заполнением из вспененного полиуретана • секций ворот в виде алюминиевых рам (исключая зажимные планки) • нижнего заполнения полотна ворот для ALR F42, ALR F42 Thermo и ALR 67 Thermo 			ШТ.	
	по образцу RAL 7016, цвет серого антрацита	01.03.2026 –	3104701	_____	/м ²
	цвета белого алюминия по образцу RAL 9006	01.03.2026 –	3104702	_____	/м ²
	по образцу RAL 9007, цвет серого алюминия	01.03.2026 –	3104703	_____	/м ²
	по образцу RAL 9016, белый цвет защитный лак	01.03.2026 –	3104704 3105485	_____ _____	/м ² /м ²

+⁰ без надбавки к цене

+³ Надбавка к цене за фальш-панели цвета Color или RAL по выбору, см. стр. 165. Укажите номер артикула цвета.

+⁴ Надбавка к цене за цвет заполнения полотна ворот, см. стр. 167

F = за поле

10. Общие принадлежности

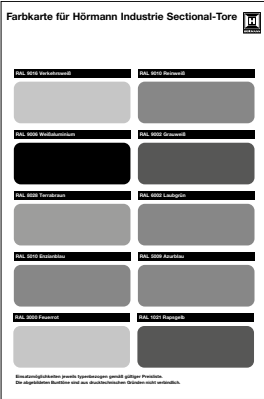
Изделие	Описание	Период производства	№ арт.	Количество	€
	<p>Высококачественное покрытие согласно карте цветов RAL (высококачественное покрытие с нанесением мокрым способом, с шелковистым блеском)</p> <p>снаружи предпочтительного цвета для</p> <ul style="list-style-type: none"> • секций ворот в виде алюминиевых рам (исключая зажимные планки) • нижнего заполнения полотна ворот для ALR F42, ALR F42 Thermo и ALR 67 Thermo 			шт.	
 <p>Farbkarte für Hörmann Industrie Sectional-Tore</p>	по образцу RAL 3000, огненно-красный	01.03.2026 –	3105464	_____	/м ²
	по образцу RAL 5003, сапфирно-голубой	01.03.2026 –	3105465	_____	/м ²
	по образцу RAL 5010, цвет голубой горечавки	01.03.2026 –	3105466	_____	/м ²
	по образцу RAL 6005, цвет мха	01.03.2026 –	3105467	_____	/м ²
	по образцу RAL 7016, цвет серого антрацита	01.03.2026 –	3105468	_____	/м ²
	по образцу RAL 7021, черно-серый	01.03.2026 –	3105469	_____	/м ²
	по образцу RAL 7022, мрачно-серый	01.03.2026 –	3105470	_____	/м ²
	по образцу RAL 7035, светло-серый	01.03.2026 –	3105471	_____	/м ²
	по образцу RAL 8028, коричневый	01.03.2026 –	3105472	_____	/м ²
	серо-белого цвета по образцу RAL 9002	01.03.2026 –	3105473	_____	/м ²
	черного цвета по образцу RAL 9005	01.03.2026 –	3105474	_____	/м ²
	цвета белого алюминия по образцу RAL 9006	01.03.2026 –	3105475	_____	/м ²
	по образцу RAL 9007, цвет серого алюминия	01.03.2026 –	3105476	_____	/м ²
	по образцу RAL 9010, чисто-белый	01.03.2026 –	3105477	_____	/м ²
	по образцу RAL 9016, белый цвет	01.03.2026 –	3105478	_____	/м ²
	Высококачественное покрытие RAL по выбору	01.03.2026 –	3105479	_____	/м ²
Высококачественное покрытие защитный лак	01.03.2026 –	3105480	_____	/м ²	
		01.03.2026 –	3105485	_____	/м ²

+⁰ без надбавки к цене

+³ Надбавка к цене за фальш-панели цвета Color или RAL по выбору, см. стр. 165. Укажите номер артикула цвета.

+⁴ Надбавка к цене за цвет заполнения полотна ворот, см. стр. 167

F = за поле

10. Общие принадлежности

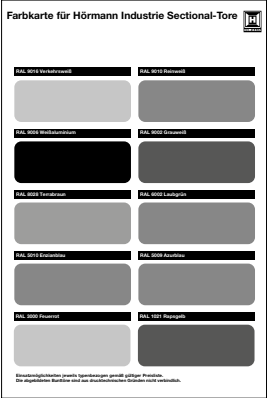
Изделие	Описание	Период производства	№ арт.	Количество	€
	<p>Высококачественное покрытие согласно карте цветов RAL (высококачественное покрытие с нанесением мокрым способом, матовое исполнение, с тонкой структурой)</p> <p>снаружи предпочтительного цвета для</p> <ul style="list-style-type: none"> секций ворот в виде алюминиевых рам (исключая зажимные планки) нижнего заполнения полотна ворот для ALR F42, ALR F42 Thermo и ALR 67 Thermo 			ШТ.	
	по образцу RAL 7016, цвет серого антрацита	01.03.2026 –	3105481	_____	/м ²
	цвета белого алюминия по образцу RAL 9006	01.03.2026 –	3105482	_____	/м ²
	по образцу RAL 9007, цвет серого алюминия	01.03.2026 –	3105483	_____	/м ²
	по образцу RAL 9016, белый цвет защитный лак	01.03.2026 –	3105484 3105485	_____ _____	/м ² /м ²

+⁰ без надбавки к цене

+³ Надбавка к цене за фальш-панели цвета Color или RAL по выбору, см. стр. 165. Укажите номер артикула цвета.

+⁴ Надбавка к цене за цвет заполнения полотна ворот, см. стр. 167

F = за поле

10. Общие принадлежности

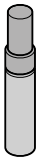
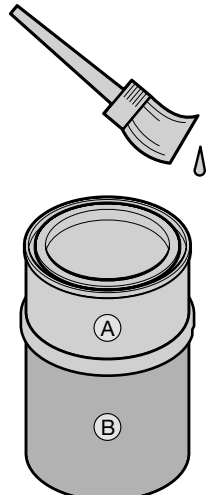
Изделие	Описание	Период производства	№ арт.	Количество	€
	Лакировочный карандаш по образцу RAL 1021, цвет желтого рапса по образцу RAL 3000, огненно-красный по образцу RAL 5002, ультрамариновый по образцу RAL 5003, сапфирно-голубой по образцу RAL 5009, лазурно-голубой по образцу RAL 5010, цвет голубой горечавки по образцу RAL 6002, цвет зеленой листвы по образцу RAL 6005, цвет мха по образцу RAL 7016, цвет серого антрацита по образцу RAL 7021, черно-серый по образцу RAL 7022, мрачно-серый по образцу RAL 7035, светло-серый по образцу RAL 8028, коричневый серо-белого цвета по образцу RAL 9002 цвета белого алюминия по образцу RAL 9006 по образцу RAL 9007, цвет серого алюминия по образцу RAL 9010, чисто-белый по образцу RAL 9016, белый цвет черного цвета по образцу RAL 9005 RAL по выбору Комплект: по образцу RAL 9002 / 9016 / 7016			шт.	
	3083713 • _____ / шт.				
	3083732 • _____ / шт.				
	3083764 • _____ / шт.				
	3104627 • _____ / шт.				
	3083770 • _____ / шт.				
	3083771 • _____ / шт.				
	3083787 • _____ / шт.				
	3083790 • _____ / шт.				
	3083831 • _____ / шт.				
	3104628 • _____ / шт.				
	3104629 • _____ / шт.				
	3104630 • _____ / шт.				
	3083873 • _____ / шт.				
	3083877 • _____ / шт.				
	3083881 • _____ / шт.				
	3083882 • _____ / шт.				
	3083883 • _____ / шт.				
	3083885 • _____ / шт.				
	3099906 • _____ / шт.				
3080067 • _____ / шт.					
3096258 • _____ / шт.					
	Высококачественное покрытие в банке (1 кг) По образцу предпочтительного цвета _____ RAL по выбору _____			шт.	
	3094155 _____ / шт. 3061835 _____ / шт.				

+⁰ без надбавки к цене

+³ Надбавка к цене за фальш-панели цвета Color или RAL по выбору, см. стр. 165. Укажите номер артикула цвета.

+⁴ Надбавка к цене за цвет заполнения полотна ворот, см. стр. 167

F = за поле

10. Общие принадлежности

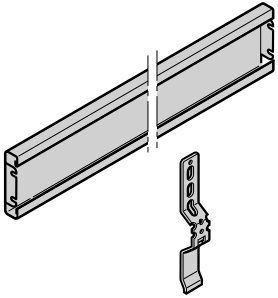
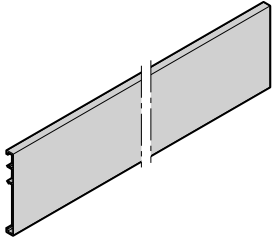
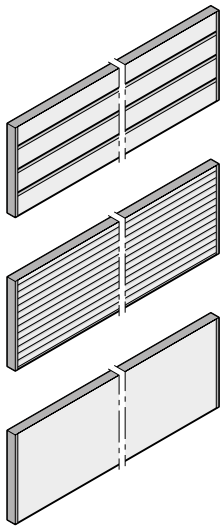
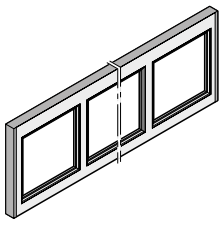
Изделие	Описание	Период производства	№ арт.	Количество	€	
	Одностенная стальная фальш-панель с крепежными принадлежностями для компенсации высоты перемычки 31 – 125 мм Stucco гладкая Plaingrain По образцу RAL _____	01.06.2021 – 01.06.2021 – 01.03.2026 –	3045553 3085362 3105611	ШТ. _____ _____ _____	_____ _____ _____ + ³	
		алюминиевая фальш-панель с гладкой анодированной поверхностью, для компенсации высоты перемычки 31 – 190 мм Высота: 200 мм По образцу RAL _____	01.06.2021 –	3046548	ШТ. _____	_____ /м + ³
		Двустенная фальш-панель Строительная глубина 42 S-гофр, Stucco, ≤ 250 мм S-гофр, Stucco, > 250 мм L-гофр, Micrograin, ≤ 250 мм L-гофр, Micrograin, > 250 мм L-гофр, Plaingrain, ≤ 250 мм L-гофр, Plaingrain, > 250 мм Строительная глубина 67 S-гофр, Stucco, ≤ 250 мм S-гофр, Stucco, > 250 мм L-гофр, Micrograin, ≤ 250 мм L-гофр, Micrograin, > 250 мм L-гофр, Plaingrain, ≤ 250 мм L-гофр, Plaingrain, > 250 мм По образцу RAL _____	01.06.2021 – 01.06.2021 – 01.06.2021 – 01.06.2021 – 01.03.2026 – 01.03.2026 – 01.06.2021 – 01.06.2021 – 01.06.2021 – 01.06.2021 – 01.03.2026 – 01.03.2026 –	3091651 3091652 3091653 3091654 3104435 3104436 3093323 3093324 3093325 3093326 3104437 3104438	ШТ. _____ _____ _____ _____ _____ _____ _____ _____ _____ _____	_____ /м ² _____ /м ² _____ /м ² _____ /м ² _____ /м ² _____ /м ² _____ /м ² _____ /м ² _____ /м ² _____ /м ² _____ /м ² _____ /м ² _____ + ³
			алюминиевая рамная фальш-панель Стандартные профили С термическим разделением Строительная глубина 67 По образцу RAL _____ Заполнение полотна ворот _____ Заполнение полотна ворот по образцу RAL _____ Надбавка к цене за алюминиевые штапики остекления Надбавка к цене за штапики остекления с л / к покрытием	01.06.2021 – 01.06.2021 – 01.06.2021 –	3091658 3080045 3093327	ШТ. _____ _____ _____ _____ _____ _____ _____ _____ _____



+⁰ без надбавки к цене

+³ Надбавка к цене за фальш-панели цвета Color или RAL по выбору, см. стр. 165. Укажите номер артикула цвета.

+⁴ Надбавка к цене за цвет заполнения полотна ворот, см. стр. 167

F = за поле

10. Общие принадлежности

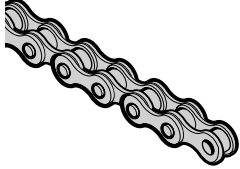
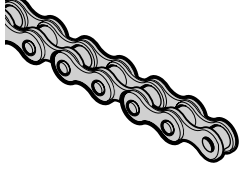
Изделие	Описание	Период производства	№ арт.	Количество	€		
	<p>* Проволочный трос Ø 4 мм</p> <p>с коушем и зажимом с обжатием</p> <p>4000 мм</p> <p>6000 мм</p> <p>8000 мм</p> <p>10000 мм</p> <p>12000 мм</p> <p>с терминалом</p> <p>4000 мм</p> <p>6000 мм</p> <p>8000 мм</p> <p>10000 мм</p> <p>12000 мм</p>	<p>01.06.2021 –</p> <p>01.06.2021 –</p> <p>01.06.2021 –</p> <p>01.06.2021 –</p> <p>01.06.2021 –</p> <p>01.06.2021 –</p> <p>01.06.2021 –</p> <p>01.06.2021 –</p> <p>01.06.2021 –</p> <p>01.06.2021 –</p>	<p>3095586</p> <p>3095587</p> <p>3095588</p> <p>3095589</p> <p>3095590</p> <p>3095591</p> <p>3095592</p> <p>3095593</p> <p>3095594</p> <p>3095595</p>	<p>шт.</p> <p>_____</p> <p>_____</p> <p>_____</p> <p>_____</p> <p>_____</p> <p>_____</p> <p>_____</p> <p>_____</p> <p>_____</p>	<p>/ шт.</p> <p>/ шт.</p> <p>/ шт.</p> <p>/ шт.</p> <p>/ шт.</p> <p>/ шт.</p> <p>/ шт.</p> <p>/ шт.</p> <p>/ шт.</p> <p>/ шт.</p>		
		<p>* Проволочный трос Ø 5,5 мм</p> <p>с коушем и зажимом с обжатием</p> <p>6000 мм</p> <p>8000 мм</p> <p>10000 мм</p> <p>12000 мм</p> <p>15000 мм</p> <p>с терминалом</p> <p>6000 мм</p> <p>8000 мм</p> <p>10000 мм</p> <p>12000 мм</p> <p>15000 мм</p>	<p>01.06.2021 –</p> <p>01.06.2021 –</p> <p>01.06.2021 –</p> <p>01.06.2021 –</p> <p>01.06.2021 –</p> <p>01.06.2021 –</p> <p>01.06.2021 –</p> <p>01.06.2021 –</p> <p>01.06.2021 –</p> <p>01.06.2021 –</p>	<p>3095596</p> <p>3095597</p> <p>3095598</p> <p>3095599</p> <p>3095600</p> <p>3095601</p> <p>3095602</p> <p>3095603</p> <p>3095604</p> <p>3095605</p>	<p>шт.</p> <p>_____</p> <p>_____</p> <p>_____</p> <p>_____</p> <p>_____</p> <p>_____</p> <p>_____</p> <p>_____</p> <p>_____</p>	<p>/ шт.</p> <p>/ шт.</p> <p>/ шт.</p> <p>/ шт.</p> <p>/ шт.</p> <p>/ шт.</p> <p>/ шт.</p> <p>/ шт.</p> <p>/ шт.</p> <p>/ шт.</p>	
			<p>* Роликовая цепь, одинарная 83 для проволочного троса, Ø 4 мм, направляющие L, LD</p> <p>Вставной элемент с соединительным звеном</p>	<p>01.06.2021 –</p> <p>01.06.2021 –</p>	<p>3076908</p> <p>3076617</p>	<p>шт.</p> <p>_____</p> <p>_____</p>	<p>/м</p> <p>/ шт.</p>
				<p>* Роликовая цепь, одинарная 84 для проволочного троса, Ø 5,5 мм, направляющие L, LD</p> <p>Соединительное звено для роликовой цепи ISO 84</p>	<p>01.06.2021 –</p> <p>01.06.2021 –</p>	<p>3056035</p> <p>3085458</p>	<p>шт.</p> <p>_____</p> <p>_____</p>

+⁰ без надбавки к цене

+³ Надбавка к цене за фальш-панели цвета Color или RAL по выбору, см. стр. 165. Укажите номер артикула цвета.

+⁴ Надбавка к цене за цвет заполнения полотна ворот, см. стр. 167

F = за поле

10. Общие принадлежности

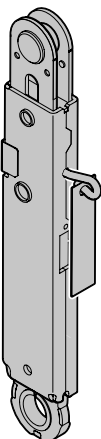
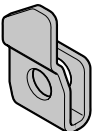
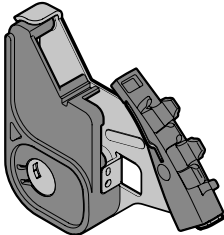
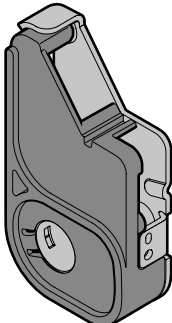
Изделие	Описание	Период производства	№ арт.	Количество	€
	Улавливающее устройство Тип N Тип H, V	01.06.2021 – 01.06.2021 –	3099848 • 3099849 •	шт. _____ _____	/ шт. / шт.
	Фиксатор для улавливающего устройства с оцинковкой Справа левая Нержавеющая сталь Справа левая	01.06.2021 – 01.06.2021 – 01.06.2021 – 01.06.2021 –	3096994 • 3096906 • 3096995 • 3096907 •	шт. _____ _____ _____ _____	/ шт. / шт. / шт. / шт.
	Улавливающее устройство для направляющей L, LD для поворотного механизма с кабелепроводом TG < 500 мм Справа левая TG ≥ 500 мм Справа левая	01.06.2021 – 01.06.2021 – 01.06.2021 – 01.06.2021 –	3099723 • 3099722 • 3099725 • 3099724 •	шт. _____ _____ _____ _____	/ шт. / шт. / шт. / шт.
	Улавливающее устройство для направляющей L, LD Справа левая	01.06.2021 – 01.06.2021 –	3097243 • 3097242 •	шт. _____ _____	/ шт. / шт.

+⁰ без надбавки к цене

+³ Надбавка к цене за фальш-панели цвета Color или RAL по выбору, см. стр. 165. Укажите номер артикула цвета.

+⁴ Надбавка к цене за цвет заполнения полотна ворот, см. стр. 167

F = за поле

10. Общие принадлежности

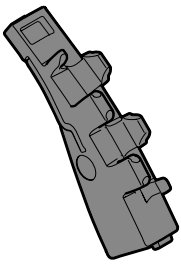
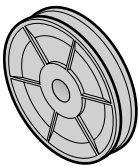
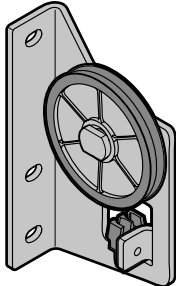
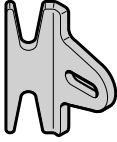
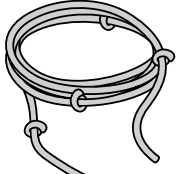
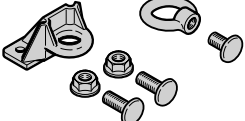
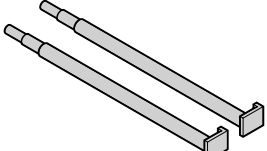
Изделие	Описание	Период производства	№ арт.	Количество	€
	Кабель-канал, L-направляющая Нижняя секция ворот < 500 мм Справа левая ≥ 500 мм Справа левая	 01.06.2021 – 01.06.2021 – 01.06.2021 – 01.06.2021 –	 3096962 3096961 3096964 3096963	шт. _____ _____ _____ _____	 / шт. / шт. / шт. / шт.
	Направляющий ролик троса, Ø 78 мм Винт с полуцилиндрической головкой M10 × 30 с внутренним шестигранником и защитным лаком Шестигранная гайка M10 со стопорным кольцом и фланцем	01.06.2021 –	3047251 • 3054147 • 3054148 •	шт. _____ _____ _____	 / шт. / шт. / шт.
	Устройство поворота троса Направляющая Z Справа левая	 01.07.2025 – 01.07.2025 –	 3104659 • 3104658 •	шт. _____ _____	 / шт. / шт.
	Держатель троса и цепи Винт с полукруглой головкой M8 × 16 Шестигранная гайка M8 с угловым фланцем	01.06.2021 –	3025357 • 3043208 • 3018270 •	шт. _____ _____ _____	 / шт. / шт. / шт.
	Ручной трос Ø 12 мм Длина _____ мм	01.06.2021 –	3045659 •	шт. _____	 /м
	Принадлежности для ручного троса	01.06.2021 –	3056437 •	шт. _____	 / шт.
	Рычаги регулировки и натяжения для профильной трубы (2 ×)	01.06.2021 –	3043385 •	шт. _____	 / шт.

+⁰ без надбавки к цене

+³ Надбавка к цене за фальш-панели цвета Color или RAL по выбору, см. стр. 165. Укажите номер артикула цвета.

+⁴ Надбавка к цене за цвет заполнения полотна ворот, см. стр. 167

F = за поле

10. Общие принадлежности

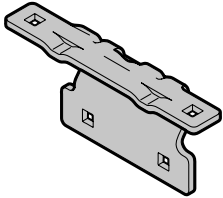
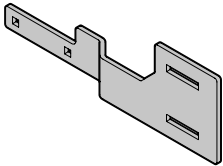
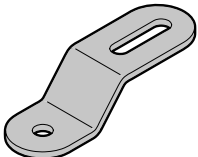
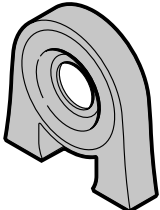
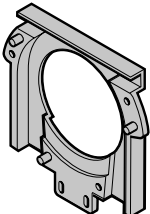
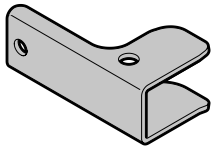
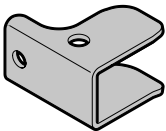
Изделие	Описание	Период производства	№ арт.	Количество	€
	Комплект: винты для ручной тяги с цепью	01.06.2021 –	3056287 •	шт. _____	/ шт.
	Держатель ручной тяги Фурнитура ворот N, ND ≤ 16°, NA, NH, GD, L, LD, H, HD, HA с оцинковкой	01.06.2021 –	3097588 •	шт. _____	/ шт.
	Держатель ручной тяги Фурнитура ворот ND > 16° Справа левая с оцинковкой	01.06.2021 – 01.06.2021 –	3097581 • 3097580 •	шт. _____ _____	/ шт. / шт.
	Держатель для крепежной накладки с оцинковкой	01.06.2021 –	3097589 •	шт. _____	/ шт.
	Защита цепи для цепного колеса Ручная цепная тяга с редуктором и L-направляющая	01.06.2021 –	3055173 •	шт. _____	/ шт.
	Защита цепи для цепного колеса Ручная цепная тяга с редуктором и N-, NH-, ND-, GD-, NS-, NK-, GS-, GK-направляющая	01.06.2021 –	3055340 •	шт. _____	/ шт.
	Цепной поводок	01.06.2023 –	3101352 •	шт. _____	/ шт.
	Цепной поводок, короткий	01.06.2023 –	3101353 •	шт. _____	/ шт.

+⁰ без надбавки к цене

+³ Надбавка к цене за фальш-панели цвета Color или RAL по выбору, см. стр. 165. Укажите номер артикула цвета.

+⁴ Надбавка к цене за цвет заполнения полотна ворот, см. стр. 167

F = за поле

10. Общие принадлежности

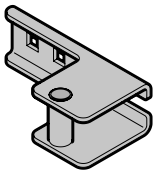
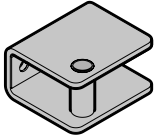
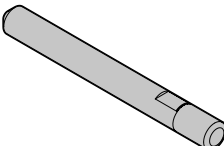
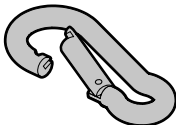
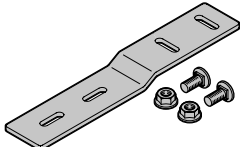
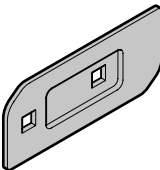
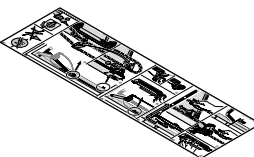
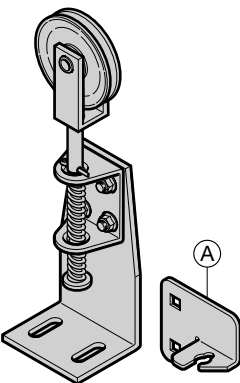
Изделие	Описание	Период производства	№ арт.	Количество	€
	Держатель цепного поводка	01.06.2023 –	3101345 •	шт. _____	/ шт.
	Ответная деталь для цепного поводка с оцинковкой	01.06.2023 –	3101346 •	шт. _____	/ шт.
	Штифт для шаровой головки M10	01.06.2023 –	3101351 •	шт. _____	/ шт.
	Крюк с карабинной защелкой	01.06.2023 –	3087915 •	шт. _____	/ шт.
	Комплект держателя корпуса с оцинковкой	01.06.2023 –	3086034 •	шт. _____	/ шт.
	Зажимная пластина с ручной тягой, основная часть корпуса с оцинковкой	01.06.2023 –	3097422 •	шт. _____	/ шт.
	Наклейка устройства аварийной деблокировки / деблокировки для проведения техобслуживания	01.06.2023 –	3101362 •	шт. _____	/ шт.
	Устройство натяжения цепи для круглой стальной цепи НКЗ, в сборе			шт.	
	Справа	01.06.2021 –	3059684 •	_____	/ шт.
	левая	01.06.2021 –	3059683 •	_____	/ шт.
	Ⓐ Держатель цепи, справа	01.06.2021 –	3053857 •	_____	/ шт.
Ⓐ Держатель цепи, слева	01.06.2021 –	3053856 •	_____	/ шт.	

+⁰ без надбавки к цене

+³ Надбавка к цене за фальш-панели цвета Color или RAL по выбору, см. стр. 165. Укажите номер артикула цвета.

+⁴ Надбавка к цене за цвет заполнения полотна ворот, см. стр. 167

F = за поле

10. Общие принадлежности

Изделие	Описание	Период производства	№ арт.	Количество	€
	<p>* Ручная цепная тяга с редуктором, в сборе, круглая стальная цепь</p> <p>Ⓒ Роликовая цепь</p>			шт.	
	1461 мм	01.06.2021 –	3076893	_____	/ шт.
	1511 мм	01.06.2021 –	3099014	_____	/ шт.
	1537 мм	01.06.2021 –	3099015	_____	/ шт.
	1549 мм	01.06.2021 –	3099016	_____	/ шт.
	1638 мм	01.06.2021 –	3099017	_____	/ шт.
	1689 мм	01.06.2021 –	3099018	_____	/ шт.
<p>Компенсационная пластина Ручная цепная тяга с редуктором</p>				шт.	
8 мм	01.06.2021 –	3055303 •	_____	/ шт.	
12 мм	01.06.2021 –	3096310 •	_____	/ шт.	

+⁰ без надбавки к цене

+³ Надбавка к цене за фальш-панели цвета Color или RAL по выбору, см. стр. 165. Укажите номер артикула цвета.

+⁴ Надбавка к цене за цвет заполнения полотна ворот, см. стр. 167

F = за поле

10. Общие принадлежности

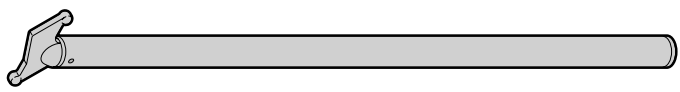
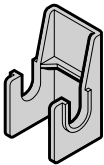
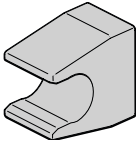
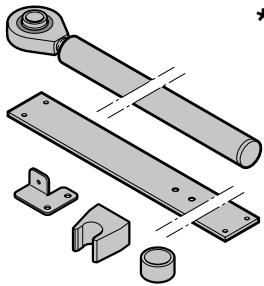
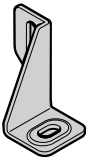
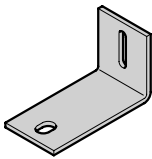
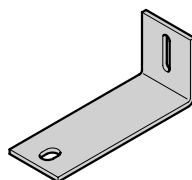
Изделие	Описание	Период производства	№ арт.	Количество	€
 <p>тяговая штанга</p> <p>RM 2000 – 2500 мм 1000 мм в длину RM 2501 – 3200 мм 1500 мм в длину RM 3201 – 3700 мм 2000 мм в длину RM 3701 – 4200 мм 2500 мм в длину RM 4201 – 4700 мм 3000 мм в длину RM 4701 – 5200 мм 3500 мм в длину RM 5201 – 5700 мм 4000 мм в длину RM 5701 – 6200 мм 4500 мм в длину RM > 6200 мм RM – 1500 мм в длину</p>		01.06.2021 –	3021246	шт. _____	/м
 <p>Держатель для тяговой штанги</p>		01.06.2021 –	3005321 •	шт. _____	/ шт.
 <p>крепежный зажим для толкающей штанги для аварийного включения ворот с приводом</p>		01.06.2021 –	3072230 •	шт. _____	/ шт.
 <p>* Комплект: штанга для аварийного приведения в действие ворот с приводом с пластиной крепления и принадлежностями</p>		01.06.2021 –	3101960 •	шт. _____	/ шт.
 <p>Комплект: анкера коробки 70 × 40</p> <p>10 справа, 10 слева 1 справа, 1 слева</p>		01.06.2021 – 01.06.2021 –	3098420 • 3098410 •	шт. _____ _____	/ шт. / шт.
 <p>Привинчиваемый уголок 120 × 70 × 5 × 60</p>		01.06.2021 –	3095367 •	шт. _____	/ шт.
 <p>Привинчиваемый уголок 170 × 70 × 5 × 60</p>		01.06.2021 –	3095366 •	шт. _____	/ шт.

+⁰ без надбавки к цене

+³ Надбавка к цене за фальш-панели цвета Color или RAL по выбору, см. стр. 165. Укажите номер артикула цвета.

+⁴ Надбавка к цене за цвет заполнения полотна ворот, см. стр. 167

F = за поле

10. Общие принадлежности

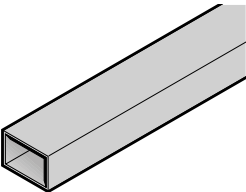
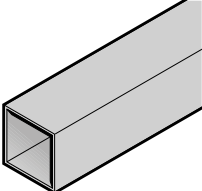
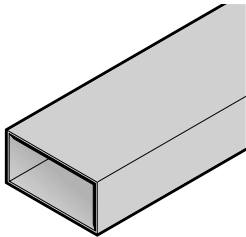
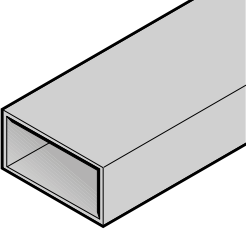
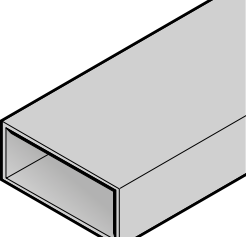
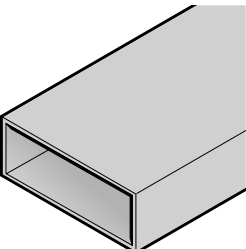
Изделие	Описание	Период производства	№ арт.	Количество	€
	Труба 40 × 60 × 2 мм, оцинкованная Длина _____ мм без обработки, длина 6980 мм		3046488 3088560	шт. _____ _____	/м / шт.
	Труба 60 × 60 × 2 мм, оцинкованная Длина _____ мм необработанная, длиной 8000 мм		3042021 3094115	шт. _____ _____	/м / шт.
	Труба 120 × 60 × 2 мм, оцинкованная Длина _____ мм без обработки, длина 6980 мм		3046490 3082307	шт. _____ _____	/м / шт.
	Труба 120 × 60 × 3 мм, оцинкованная Длина _____ мм необработанная, длиной 8000 мм		3042358 3082388	шт. _____ _____	/м / шт.
	Труба 140 × 60 × 4 мм, оцинкованная Длина _____ мм необработанная, длиной 8000 мм		3091650 3089909	шт. _____ _____	/м / шт.
	Труба 160 × 60 × 2 мм, оцинкованная Длина _____ мм без обработки, длина 6980 мм		3046491 3082308	шт. _____ _____	/м / шт.

+⁰ без надбавки к цене

+³ Надбавка к цене за фальш-панели цвета Color или RAL по выбору, см. стр. 165. Укажите номер артикула цвета.

+⁴ Надбавка к цене за цвет заполнения полотна ворот, см. стр. 167

F = за поле

10. Общие принадлежности

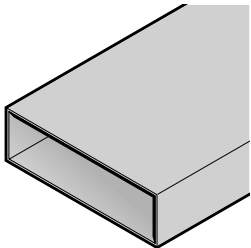
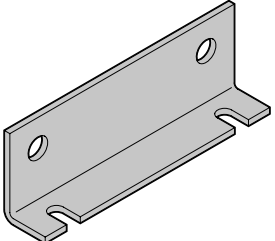
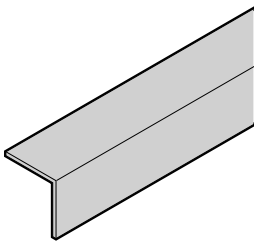
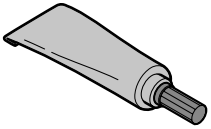
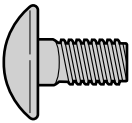
Изделие	Описание	Период производства	№ арт.	Количество	€
	Труба 200 × 60 × 2,5 мм, оцинкованная Длина _____ мм без обработки, длина 6980 мм		3046681 3081993	шт. _____ _____	/м / шт.
	Крепежный уголок для трубы 120 мм 160 мм 200 мм		3095288 • 3095289 • 3095360 •	шт. _____ _____ _____	/ шт. / шт. / шт.
	Угловой профиль 55 × 29 × 3 мм, сталь, оцинк. Длина _____ мм необработанный, длиной 5500 мм 82,5 × 35 × 3,75 мм, сталь, оцинк. Длина _____ мм необработанный, длиной 5500 мм 60 × 40 × 4 мм, алюминий Длина _____ мм без обработки, длина 6000 мм 30 × 30 × 3 мм, алюминий Длина _____ мм без обработки, длина 6000 мм		3096163 • 3008983 • 3096162 • 3008991 • 3096164 • 3054483 • 3096037 • 3054485 •	шт. _____ _____ _____ _____ _____ _____ _____ _____	/м / шт. /м / шт. /м / шт. /м / шт.
	Универсальная смазка, тубик 10 г		3096855	шт. _____	/ шт.
	Винт с полукруглой головкой M6 × 14 M6 × 14, нерж. сталь M6 × 16 M6 × 19,5 M6 × 25 M8 × 16 M8 × 20 M8 × 22 M8 × 25 M8 × 35, четырехгранный M10 × 20		3086084 • 3073210 • 3001431 • 3001440 • 3024954 • 3006980 • 3088001 • 3035719 • 3043236 • 3096532 • 3043210 •	шт. _____ _____ _____ _____ _____ _____ _____ _____ _____ _____ _____	/ шт. / шт. / шт. / шт. / шт. / шт. / шт. / шт. / шт. / шт. / шт. / шт.





+⁰ без надбавки к цене

+³ Надбавка к цене за фальш-панели цвета Color или RAL по выбору, см. стр. 165. Укажите номер артикула цвета.

+⁴ Надбавка к цене за цвет заполнения полотна ворот, см. стр. 167

F = за поле

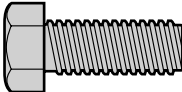
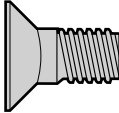
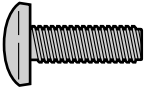
10. Общие принадлежности

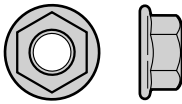
Изделие	Описание	Период производства	№ арт.	Количество	€
	Винт с плоской головкой M8 × 13 M8 × 16		3095663 • 3043208 •	шт. _____ _____	/ шт. / шт.
	Винт с плоской головкой Torx M5 × 10, GEOMET		3064280 •	шт. _____	/ шт.
	Винт с шестигранной головкой M8 × 20 M8 × 25 M8 × 30 M8 × 75 M10 × 20 M10 × 20 с засверленным концом		3001512 • 3016153 • 3001520 • 3030539 • 3001555 • 3011224 •	шт. _____ _____ _____ _____ _____ _____	/ шт. / шт. / шт. / шт. / шт. / шт.
	Винт с потайной головкой M5 × 12 Torx M5 × 12 с Torx, с нарезкой резьбы M5 × 45 с крестообразным шлицем M8 × 17 с квадратным подголовком		3092705 • 4005211 • 3060480 • 3001717 •	шт. _____ _____ _____ _____	/ шт. / шт. / шт. / шт.
	Винт с полуцилиндрической головкой 3 × 18 с крестообразным шлицем M8 × 25 M8 × 40 M8 × 45 M8 × 50 M8 × 65 M8 × 75 M8 × 90		3063037 • 3041446 • 3041409 • 3055036 • 3045689 • 3041408 • 3092606 • 3092346 •	шт. _____ _____ _____ _____ _____ _____ _____	/ шт. / шт. / шт. / шт. / шт. / шт. / шт. / шт.
	шплинт 4 × 18, оцинкованный 4 × 18, нерж. сталь 4 × 28, оцинкованный 4 × 28, нерж. сталь		3024784 • 3090233 • 3001865 • 3090263 •	шт. _____ _____ _____ _____	/ шт. / шт. / шт. / шт.
	шестигранная гайка M6 со стопорным кольцом и фланцем M6 с фланцем, нерж. сталь M8 с угловым фланцем M10 со стопорным кольцом и фланцем M12 с защитным лаком и фланцем		3001660 • 3054418 • 3018270 • 3054148 • 3042379 •	шт. _____ _____ _____ _____ _____	/ шт. / шт. / шт. / шт. / шт.





+⁰ без надбавки к цене

+³ Надбавка к цене за фальш-панели цвета Color или RAL по выбору, см. стр. 165. Укажите номер артикула цвета.

+⁴ Надбавка к цене за цвет заполнения полотна ворот, см. стр. 167

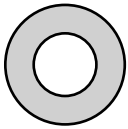
F = за поле

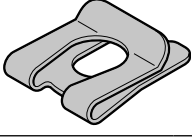
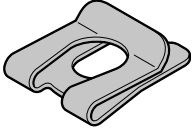
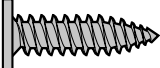
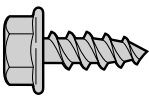
10. Общие принадлежности

Изделие	Описание	Период производства	№ арт.	Количество	€
	Шайба 3,7 A 10,5 B 6,4 9 × 20 × 2 11 14 × 1,5 30 × 6,4 × 2,5		3039924 • 3001784 • 3014770 • 3001849 • 3001792 • 3040071 • 3102575 •	шт. _____ _____ _____ _____ _____ _____ _____	/ шт. / шт. / шт. / шт. / шт. / шт. / шт.
	Фланцевая заглушка STS 12		3063457 •	шт. _____	/ шт.
	Установочный винт с внутренним шестигранником M12 × 16		3038890 •	шт. _____	/ шт.
	SL-фиксатор 12 с оцинковкой		3096481 •	шт. _____	/ шт.
	стопорное кольцо Нержавеющая сталь		3098404 •	шт. _____	/ шт.
	Саморез по металлу с плоской головкой и Torx 3,9 × 15		3093920 •	шт. _____	/ шт.
	самонарезающий винт по металлу с шестигранной головкой A 6,5 × 16, нерж. сталь A 6,5 × 30, GEOMET A 6,5 × 30, нерж. сталь A 6,5 × 16, GEOMET A 6,5 × 20, нерж. сталь A 6,5 × 20, GEOMET B 6,3 × 16, GEOMET B 8 × 22, GEOMET A 6,5 × 75, GEOMET		3095153 • 3095179 • 3095180 • 3095152 • 3095155 • 3095154 • 3021742 • 3095164 • 3062892 •	шт. _____ _____ _____ _____ _____ _____ _____ _____ _____	/ шт. / шт. / шт. / шт. / шт. / шт. / шт. / шт. / шт.
	Защитные крышки для головок винтов SW10, черного цвета		3096844 •	шт. _____	/ шт.









+⁰ без надбавки к цене

+³ Надбавка к цене за фальш-панели цвета Color или RAL по выбору, см. стр. 165. Укажите номер артикула цвета.

+⁴ Надбавка к цене за цвет заполнения полотна ворот, см. стр. 167

F = за поле

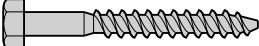
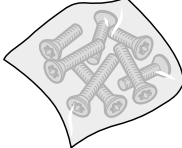
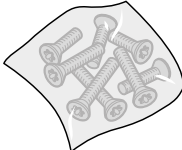
10. Общие принадлежности

Изделие	Описание	Период производства	№ арт.	Количество	€
	Комплект: защитные крышки (10 шт.) для Vitraplan		3097830 •	комплект _____	/ шт.
	саморез по металлу с полупотайной головкой В 2,9 × 9,5 В 4,2 × 19 В 4,2 × 49 В 4,2 × 70		3014673 • 3017320 • 3092448 • 3092231 •	шт. _____ _____ _____ _____	/ шт. / шт. / шт. / шт.
	Саморез по металлу 4,2 × 13, с полуцилиндрической головкой и Torx из нерж. стали		3065933 •	шт. _____	/ шт.
	шуруп по дереву с шестигранной головкой 10 × 70		3047356 •	шт. _____	/ шт.
	саморез 3,5 × 9,5, оцинкованный Крепление для приемного профиля и напольного уплотнения		3041298 •	шт. _____	/ шт.
	саморез Torx 3,5 × 9,5 оцинкованный Крепление вставок		3092875 •	шт. _____	/ шт.
	саморез 5,5 × 25 К 6,3 × 33 8,0 × 30 8,0 × 50		3085579 • 3102574 • 3092251 • 3097668 •	шт. _____ _____ _____ _____	/ шт. / шт. / шт. / шт.
	Шуруп по дереву 10 × 90, оцинкованный		3097667 •	шт. _____	/ шт.
	Комплект: винты с потайной головкой ISO 14581 Tx M5 × 16 (2 ×), M5 × 20 (2 ×), M5 × 22 (2 ×), M5 × 25 (2 ×)		3096186 •	шт. _____	/ шт.
	Комплект: винты с потайной головкой DIN 7500 Tx M5 × 16 (2 ×), M5 × 20 (2 ×), M5 × 22 (2 ×), M5 × 25 (2 ×)		3096187 •	шт. _____	/ шт.
	Пластмассовый дюбель 12		3001946 •	шт. _____	/ шт.

+⁰ без надбавки к цене

+³ Надбавка к цене за фальш-панели цвета Color или RAL по выбору, см. стр. 165. Укажите номер артикула цвета.

+⁴ Надбавка к цене за цвет заполнения полотна ворот, см. стр. 167

F = за поле

10. Общие принадлежности

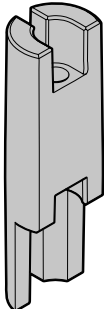
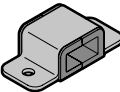
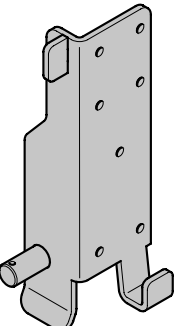
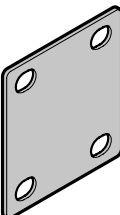
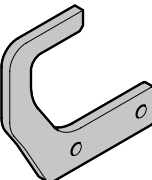
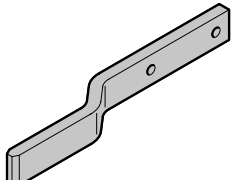
Изделие	Описание	Период производства	№ арт.	Количество	€
	Комплект: 4 сквозных дюбеля для боковой двери 10 × 112		3088694 •	шт. _____	/ шт.
	Распорная деталь 18 × 60	01.06.2021 –	3095101 •	шт. _____	/ шт.
	Направляющая труба 20 × 10 (Parcel / Parcel Walk)	01.06.2021 –	3081471	шт. _____	/ шт.
	Насадной элемент, тип GT2 (Parcel / Parcel Walk) Справа левая с оцинковкой	01.06.2021 – 01.06.2021 –	3091853 • 3091852 •	шт. _____ _____	/ шт. / шт.
	Соединительный металлический лист, тип GT2 (Parcel / Parcel Walk) с оцинковкой	01.06.2021 –	3091949 •	шт. _____	/ шт.
	Запорный крючок, тип GT2 (Parcel / Parcel Walk) с оцинковкой	01.06.2021 –	3091966 •	шт. _____	/ шт.
	Фиксатор, тип GT2 (Parcel / Parcel Walk) с оцинковкой	01.06.2021 –	3091967 •	шт. _____	/ шт.

+⁰ без надбавки к цене

+³ Надбавка к цене за фальш-панели цвета Color или RAL по выбору, см. стр. 165. Укажите номер артикула цвета.

+⁴ Надбавка к цене за цвет заполнения полотна ворот, см. стр. 167

F = за поле

10. Общие принадлежности

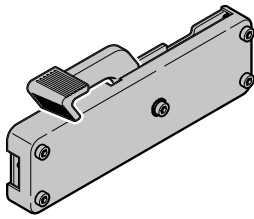
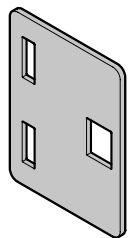
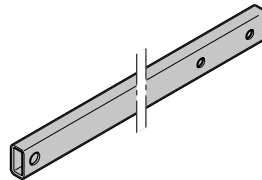
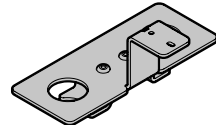
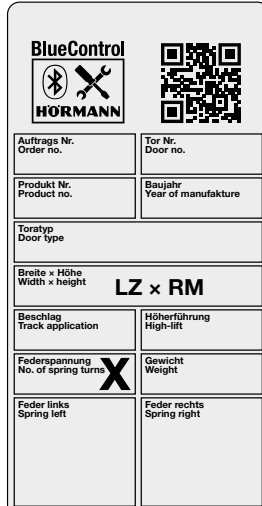
Изделие	Описание	Период производства	№ арт.	Количество	€
	Шпингалетный затвор, тип GT2 (Parcel / Parcel Walk)	01.06.2021 –	3092037 •	ШТ. _____	/ шт.
	Замыкающая накладка, тип GT2 (Parcel / Parcel Walk) с оцинковкой	01.06.2021 –	3092583 •	ШТ. _____	/ шт.
	Толкающая штанга (Parcel / Parcel Walk)	01.06.2021 –	3098553 •	ШТ. _____	/м
	Запорная пластина для центральной опоры	1.03.2026 –	3105584 •	ШТ. _____	/ шт.
	Заводская табличка Hörmann		3096986 •	ШТ. _____	/ шт.

+⁰ без надбавки к цене

+³ Надбавка к цене за фальш-панели цвета Color или RAL по выбору, см. стр. 165. Укажите номер артикула цвета.

+⁴ Надбавка к цене за цвет заполнения полотна ворот, см. стр. 167

F = за поле

Фирменное качество продукции для жилищного и промышленного строительства

Семейное предприятие Hörmann предлагает все основные конструктивные элементы для строительства и ремонта «из одних рук». Они изготавливаются на высокоспециализированных предприятиях в соответствии с новейшими техническими достижениями. Кроме того, наши сотрудники интенсивно работают над созданием новых изделий и совершенствованием выпускаемой продукции. Результатом этой работы являются патенты и уникальная продукция на рынке.



HÖRMANN